



Spesifikasjon for tjeneste- og hendelsesbeskrivelser (CPSV-AP-NO)

Digitaliseringsdirektoratet (Digdir) / The Norwegian Digitalisation Agency



Innmelding av feil og mangler:

Dersom du finner feil eller mangler i dokumentet, ber vi om at dette meldes inn på [Github Issues](#) . Dersom du ikke allerede har bruker på Github kan du opprette bruker gratis.

Status: Gjeldende

Versjon: 1.0.4 (se [Endringslogg](#))

Publisert: 2023-09-08 (v.1.0)

Oppdatert: 2023-10-24

Gjeldende versjon: <https://data.norge.no/specification/cpsv-ap-no>

Forrige versjon: <ingen>

Redaktørens utkast: <https://informasjonsforvaltning.github.io/cpsv-ap-no/>

Veileder: <ingen>

Valideringsverktøy: <https://data.norge.no/validator> (ved å oppgi URLen til denne [shacl-fil](#) som "Regelsett lenke")

Innholdsfortegnelse

| | |
|--|----|
| Om spesifikasjonen | 13 |
| Formål | 13 |
| Omfang og avgrensing | 13 |
| Målgrupper | 13 |
| Forvaltningsregime | 14 |
| Om kravnivåene i spesifikasjonen | 14 |
| Navnerom som er brukt i spesifikasjonen | 14 |
| Hvordan leser du tabellene brukt i spesifikasjonen? | 15 |
| Innledning – hendelser, tjenester og data | 18 |
| Forenklet modell for CPSV-AP-NO | 19 |
| Å beskrive dokumentasjonskrav | 19 |
| Å beskrive en tjenestekjede | 23 |
| Å knytte deltagende aktører til en tjeneste | 24 |
| Å knytte en tjeneste til et datasett og derfra til API, begrep og informasjonsmodell | 25 |
| Å knytte en tjeneste eller hendelse til begrep | 26 |
| Å knytte en tjeneste til regelverk | 26 |
| Å knytte en tjenestekanal til en datatjeneste (også kalt API) | 27 |
| Å publisere hendelsesstrøm | 27 |
| Å beskrive en tjeneste-/hendelseskatalog | 28 |
| Oversikt over klasser i spesifikasjonen | 30 |
| Klassen Adresse (locn:Address) | 32 |
| Valgfrie egenskaper for klassen <i>Adresse</i> | 33 |
| Adresse – administrativ enhet nivå 1 (locn:adminUnitL1) | 33 |
| Adresse – administrativ enhet nivå 2 (locn:adminUnitL2) | 33 |
| Adresse – adresseId (locn:addressId) | 33 |
| Adresse – adresseringsområde (locn:addressArea) | 34 |
| Adresse – adressetilleggsnavn (locn:locatorName) | 34 |
| Adresse – fullstendig adresse (locn:fullAddress) | 35 |
| Adresse – gate-/vei-/områdenavn (locn:thoroughfare) | 35 |
| Adresse – husnummer m.m. (locn:locatorDesignator) | 36 |
| Adresse – postboks (locn:poBox) | 37 |
| Adresse – postnummer (locn:postCode) | 37 |
| Adresse – poststed (locn:postName) | 38 |
| Klassen Aktør (foaf:Agent) | 40 |
| Obligatoriske egenskaper for klassen <i>Aktør</i> | 40 |
| Aktør – identifikator (dct:identifier) | 41 |
| Aktør – navn (dct:title) | 41 |
| Valgfrie egenskaper for klassen <i>Aktør</i> | 41 |

| | |
|---|----|
| Aktør – adresse (locn:address) | 41 |
| Aktør – deltar i (cv:participates) | 42 |
| Klassen Begrensning (cv:Constraint) | 43 |
| Obligatoriske egenskaper for klassen <i>Begrensning</i> | 44 |
| Begrensning – begrenser (cv:constrains) | 44 |
| Begrensning – identifikator (dct:identifier) | 45 |
| Begrensning – navn (dct:title) | 45 |
| Anbefalte egenskaper for klassen <i>Begrensning</i> | 46 |
| Begrensning – beskrivelse (dct:description) | 46 |
| Valgfrie egenskaper for klassen <i>Begrensning</i> | 46 |
| Begrensning – er subkrav av (cv:isRequirementOf) | 46 |
| Begrensning – er utledet fra (cv:isDerivedFrom) | 47 |
| Begrensning – er utstedt av (dct:publisher) | 47 |
| Begrensning – har dokumentasjonstypeliste (cv:hasEvidenceTypeList) | 48 |
| Begrensning – har kvalifisert relasjon til andre krav (cv:hasQualifiedRelation) | 48 |
| Begrensning – har mer spesifikt krav (cv:hasRequirement) | 49 |
| Begrensning – har understøttende dokumentasjon (cv:hasSupportingEvidence) | 49 |
| Begrensning – tilfredsstillende regel (cv:fulfils) | 50 |
| Begrensning – type (dct:type) | 50 |
| Klassen Datasett (dcat:Dataset) | 52 |
| Obligatoriske egenskaper for klassen <i>Datasett</i> | 52 |
| Datasett – beskrivelse (dct:description) | 52 |
| Datasett – tittel (dct:title) | 53 |
| Datasett – utgiver (dct:publisher) | 53 |
| Anbefalte egenskaper for klassen <i>Datasett</i> | 54 |
| Datasett – identifikator (dct:identifier) | 54 |
| Valgfrie egenskaper for klassen <i>Datasett</i> | 55 |
| Datasett – har del (dct:hasPart) | 55 |
| Datasett – landingsside (dcat:landingPage) | 56 |
| Klassen Deltagelse (cv:Participation) | 57 |
| Obligatoriske egenskaper for klassen <i>Deltagelse</i> | 57 |
| Deltagelse – beskrivelse (dct:description) | 57 |
| Deltagelse – har deltager (cv:hasParticipant) | 58 |
| Deltagelse – identifikator (dct:identifier) | 58 |
| Deltagelse – rolle (cv:role) | 59 |
| Klassen Dokumentasjon (cv:Evidence) | 60 |
| Obligatoriske egenskaper for klassen <i>Dokumentasjon</i> | 61 |
| Dokumentasjon – identifikator (dct:identifier) | 61 |
| Dokumentasjon – navn (dct:title) | 61 |
| Anbefalte egenskaper for klassen <i>Dokumentasjon</i> | 62 |
| Dokumentasjon – beskrivelse (dct:description) | 62 |

| | |
|--|----|
| Dokumentasjon – språk (dct:language) | 63 |
| Valgfrie egenskaper for klassen <i>Dokumentasjon</i> | 63 |
| Dokumentasjon – distributør (cv:isProvidedBy) | 63 |
| Dokumentasjon – gir understøttende opplysning (cv:supportsValue) | 64 |
| Dokumentasjon – gjelder (dct:subject) | 64 |
| Dokumentasjon – gyldighetsperiode (cv:validityPeriod) | 65 |
| Dokumentasjon – i samsvar med (dct:conformsTo) | 65 |
| Dokumentasjon – konfidensialitetsnivå (cv:confidentialityLevelType) | 66 |
| Dokumentasjon – produsent (dct:creator) | 66 |
| Dokumentasjon – relatert informasjon (foaf:page) | 67 |
| Dokumentasjon – type (dct:type) | 67 |
| Dokumentasjon – understøtter informasjonsbegrep (cv:supportsConcept) | 68 |
| Dokumentasjon – understøtter krav (cv:supportsRequirement) | 68 |
| Dokumentasjon – utsteder (dct:publisher) | 69 |
| Klassen <i>Dokumentasjonstype</i> (cv:EvidenceType) | 70 |
| Obligatoriske egenskaper for klassen <i>Dokumentasjonstype</i> | 70 |
| Dokumentasjonstype – identifikator (dct:identifier) | 70 |
| Anbefalte egenskaper for klassen <i>Dokumentasjonstype</i> | 71 |
| Dokumentasjonstype – dokumentasjonstypekategori (cv:evidenceTypeClassification) | 71 |
| Valgfrie egenskaper for klassen <i>Dokumentasjonstype</i> | 72 |
| Dokumentasjonstype – er spesifisert i (cv:isSpecifiedIn) | 72 |
| Dokumentasjonstype – gyldighetsperiode, begrensning (cv:validityPeriodConstraint) | 72 |
| Dokumentasjonstype – utstedelsessted (cv:issuingPlace) | 73 |
| Klassen <i>Dokumentasjonstypeliste</i> (cv:EvidenceTypeList) | 74 |
| Obligatoriske egenskaper for klassen <i>Dokumentasjonstypeliste</i> | 75 |
| Dokumentasjonstypeliste – spesifiserer dokumentasjonstype (cv:specifiesEvidenceType) | 75 |
| Anbefalte egenskaper for klassen <i>Dokumentasjonstypeliste</i> | 75 |
| Dokumentasjonstypeliste – beskrivelse (dct:description) | 75 |
| Dokumentasjonstypeliste – identifikator (dct:identifier) | 76 |
| Dokumentasjonstypeliste – navn (skos:prefLabel) | 77 |
| Klassen <i>Gebyr</i> (cv:Cost) | 78 |
| Obligatoriske egenskaper for klassen <i>Gebyr</i> | 78 |
| Gebyr – identifikator (dct:identifier) | 78 |
| Anbefalte egenskaper for klassen <i>Gebyr</i> | 79 |
| Gebyr – beløp (cv:hasValue) | 79 |
| Gebyr – beskrivelse (dct:description) | 79 |
| Gebyr – valuta (cv:currency) | 80 |
| Valgfrie egenskaper for klassen <i>Gebyr</i> | 81 |
| Gebyr – er bestemt av (cv:isDefinedBy) | 81 |
| Gebyr – hvis tilbys gjennom (cv:ifAccessedThrough) | 81 |
| Klassen <i>Hendelse</i> (cv:Event) | 82 |

| | |
|--|-----|
| Obligatoriske egenskaper for klassen <i>Hendelse</i> | 83 |
| Hendelse – identifikator (dct:identifier) | 83 |
| Hendelse – navn (dct:title) | 83 |
| Anbefalte egenskaper for klassen <i>Hendelse</i> | 84 |
| Hendelse – beskrivelse (dct:description) | 84 |
| Hendelse – kan sette i gang (cpsvno:mayTrigger) | 84 |
| Valgfrie egenskaper for klassen <i>Hendelse</i> | 85 |
| Hendelse – begrep (dct:subject) | 85 |
| Hendelse – distribusjon (dcat:distribution) | 85 |
| Hendelse – type (dct:type) | 86 |
| Klassen Informasjonsbegrep (cv:InformationConcept) | 87 |
| Obligatoriske egenskaper for klassen <i>Informasjonsbegrep</i> | 88 |
| Informasjonsbegrep – uttrykk av forventet verdi (cv:expressionOfExpectedValue) | 88 |
| Anbefalte egenskaper for klassen <i>Informasjonsbegrep</i> | 88 |
| Informasjonsbegrep – beskrivelse (dct:description) | 88 |
| Valgfrie egenskaper for klassen <i>Informasjonsbegrep</i> | 89 |
| Informasjonsbegrep – identifikator (dct:identifier) | 89 |
| Informasjonsbegrep – navn (skos:prefLabel) | 90 |
| Informasjonsbegrep – type (dct:type) | 90 |
| Klassen Informasjonskrav (cv:InformationRequirement) | 92 |
| Obligatoriske egenskaper for klassen <i>Informasjonskrav</i> | 93 |
| Informasjonskrav – identifikator (dct:identifier) | 93 |
| Informasjonskrav – navn (dct:title) | 94 |
| Anbefalte egenskaper for klassen <i>Informasjonskrav</i> | 95 |
| Informasjonskrav – beskrivelse (dct:description) | 95 |
| Valgfrie egenskaper for klassen <i>Informasjonskrav</i> | 95 |
| Informasjonskrav – er subkrav av (cv:isRequirementOf) | 95 |
| Informasjonskrav – er utledet fra (cv:isDerivedFrom) | 96 |
| Informasjonskrav – er utstedt av (dct:publisher) | 96 |
| Informasjonskrav – har dokumentasjonstypeliste (cv:hasEvidenceTypeList) | 97 |
| Informasjonskrav – har informasjonsbegrep (cv:hasConcept) | 98 |
| Informasjonskrav – har kvalifisert relasjon til andre krav (cv:hasQualifiedRelation) | 98 |
| Informasjonskrav – har mer spesifikt krav (cv:hasRequirement) | 99 |
| Informasjonskrav – har understøttende dokumentasjon (cv:hasSupportingEvidence) | 99 |
| Informasjonskrav – tilfredsstillende regel (cv:fulfils) | 100 |
| Informasjonskrav – type (dct:type) | 100 |
| Klassen Katalog (dcat:Catalog) | 101 |
| Obligatoriske egenskaper for klassen <i>Katalog</i> | 102 |
| Katalog – beskrivelse (dct:description) | 102 |
| Katalog – identifikator (dct:identifier) | 102 |
| Katalog – inneholder tjeneste (dcatno:containsService) | 103 |

| | |
|---|-----|
| Katalog – kontaktpunkt (cv:contactPoint) | 103 |
| Katalog – tittel (dct:title) | 104 |
| Katalog – utgiver (dct:publisher) | 104 |
| Anbefalte egenskaper for klassen <i>Katalog</i> | 105 |
| Katalog – dekningsområde (dct:spatial) | 105 |
| Katalog – endringsdato (dct:modified) | 106 |
| Katalog – frekvens (dct:accrualPeriodicity) | 107 |
| Katalog – hjemmeside (foaf:homepage) | 107 |
| Katalog – inneholder hendelse (dcatno:containsEvent) | 107 |
| Katalog – lisens (dct:license) | 108 |
| Katalog – opphav (dct:provenance) | 109 |
| Katalog – språk (dct:language) | 109 |
| Katalog – temaer (dcat:themeTaxonomy) | 110 |
| Katalog – utgivelsesdato (dct:issued) | 110 |
| Valgfrie egenskaper for klassen <i>Katalog</i> | 111 |
| Katalog – er del av (dct:isPartOf) | 111 |
| Katalog – har del (dct:hasPart) | 111 |
| Katalog – produsent (dct:creator) | 112 |
| Katalog – rettigheter (brukervilkår) (dct:rights) | 112 |
| Klassen Kontaktpunkt (cv:ContactPoint) | 113 |
| Valgfrie egenskaper for klassen <i>Kontaktpunkt</i> | 113 |
| Kontaktpunkt – begrenset åpningstid (cv:specialOpeningHoursSpecification) | 113 |
| Kontaktpunkt – e-post (cv:email) | 114 |
| Kontaktpunkt – har språk (vcard:language) | 114 |
| Kontaktpunkt – kontaktside (cv:contactPage) | 114 |
| Kontaktpunkt – ordinær åpningstid (cv:openingHours) | 115 |
| Kontaktpunkt – telefon (cv:telephone) | 115 |
| Kontaktpunkt – type kontaktpunkt (vcard:category) | 115 |
| Klassen Krav (cv:Requirement) | 117 |
| Obligatoriske egenskaper for klassen <i>Krav</i> | 118 |
| Krav – identifikator (dct:identifier) | 118 |
| Krav – navn (dct:title) | 118 |
| Anbefalte egenskaper for klassen <i>Krav</i> | 119 |
| Krav – beskrivelse (dct:description) | 119 |
| Valgfrie egenskaper for klassen <i>Krav</i> | 119 |
| Krav – er subkrav av (cv:isRequirementOf) | 119 |
| Krav – er utledet fra (cv:isDerivedFrom) | 120 |
| Krav – er utstedt av (dct:publisher) | 121 |
| Krav – har dokumentasjonstypeliste (cv:hasEvidenceTypeList) | 121 |
| Krav – har informasjonsbegrep (cv:hasConcept) | 122 |
| Krav – har kvalifisert relasjon til andre krav (cv:hasQualifiedRelation) | 122 |

| | |
|---|-----|
| Krav – har mer spesifikt krav (cv:hasRequirement) | 123 |
| Krav – har understøttende dokumentasjon (cv:hasSupportingEvidence) | 123 |
| Krav – tilfredsstillende regel (cv:fulfils) | 123 |
| Krav – type (dct:type) | 124 |
| Klassen Kriterium (cv:Criterion) | 125 |
| Obligatoriske egenskaper for klassen <i>Kriterium</i> | 126 |
| Kriterium – identifikator (dct:identifiser) | 126 |
| Kriterium – navn (dct:title) | 127 |
| Anbefalte egenskaper for klassen <i>Kriterium</i> | 127 |
| Kriterium – beskrivelse (dct:description) | 127 |
| Valgfrie egenskaper for klassen <i>Kriterium</i> | 128 |
| Kriterium – bias (cv:bias) | 128 |
| Kriterium – er subkrav av (cv:isRequirementOf) | 129 |
| Kriterium – er utledet fra (cv:isDerivedFrom) | 129 |
| Kriterium – er utstedt av (dct:publisher) | 130 |
| Kriterium – har dokumentasjonstypeliste (cv:hasEvidenceTypeList) | 130 |
| Kriterium – har informasjonsbegrep (cv:hasConcept) | 131 |
| Kriterium – har kvalifisert relasjon til andre krav (cv:hasQualifiedRelation) | 131 |
| Kriterium – har mer spesifikt krav (cv:hasRequirement) | 132 |
| Kriterium – har understøttende dokumentasjon (cv:hasSupportingEvidence) | 132 |
| Kriterium – tilfredsstillende regel (cv:fulfils) | 133 |
| Kriterium – type (dct:type) | 133 |
| Kriterium – vektning (cv:weight) | 134 |
| Kriterium – vektningstype (cv:weightingType) | 134 |
| Kriterium – vektningsvurderingsbeskrivelse (cv:weightingConsiderationDescription) | 135 |
| Klassen Livshendelse (cv:LifeEvent) | 136 |
| Obligatoriske egenskaper for klassen <i>Livshendelse</i> | 137 |
| Livshendelse – identifikator (dct:identifiser) | 137 |
| Livshendelse – navn (dct:title) | 137 |
| Anbefalte egenskaper for klassen <i>Livshendelse</i> | 138 |
| Livshendelse – beskrivelse (dct:description) | 138 |
| Livshendelse – kan utløse behov for (cpsvno:mayTriggerNeedFor) | 139 |
| Valgfrie egenskaper for klassen <i>Livshendelse</i> | 139 |
| Livshendelse – begrep (dct:subject) | 140 |
| Livshendelse – distribusjon (dcat:distribution) | 140 |
| Livshendelse – type (dct:type) | 140 |
| Klassen Offentlig organisasjon (cv:PublicOrganisation) | 142 |
| Obligatoriske egenskaper for klassen <i>Offentlig organisasjon</i> | 143 |
| Offentlig organisasjon – dekningsområde (dct:spatial) | 143 |
| Offentlig organisasjon – foretrukket navn (skos:prefLabel) | 144 |
| Offentlig organisasjon – identifikator (dct:identifiser) | 144 |

| | |
|---|-----|
| Anbefalte egenskaper for klassen <i>Offentlig organisasjon</i> | 145 |
| Offentlig organisasjon – type (dct:type) | 145 |
| Valgfrie egenskaper for klassen <i>Offentlig organisasjon</i> | 146 |
| Offentlig organisasjon – adresse (locn:address) | 146 |
| Offentlig organisasjon – deltar i (cv:participates) | 147 |
| Offentlig organisasjon – hjemmeside (foaf:homepage) | 147 |
| Klassen <i>Offentlig tjeneste</i> (cpsv:PublicService) | 149 |
| Obligatoriske egenskaper for klassen <i>Offentlig tjeneste</i> | 150 |
| Offentlig tjeneste – beskrivelse (dct:description) | 150 |
| Offentlig tjeneste – har kompetent organ (cv:hasCompetentAuthority) | 150 |
| Offentlig tjeneste – identifikator (dct:identifier) | 151 |
| Offentlig tjeneste – kontaktpunkt (cv:contactPoint) | 152 |
| Offentlig tjeneste – navn (dct:title) | 153 |
| Offentlig tjeneste – produserer (cpsv:produces) | 153 |
| Anbefalte egenskaper for klassen <i>Offentlig tjeneste</i> | 154 |
| Offentlig tjeneste – begrep (dct:subject) | 154 |
| Offentlig tjeneste – dekningsområde (dct:spatial) | 155 |
| Offentlig tjeneste – er del av (dct:isPartOf) | 156 |
| Offentlig tjeneste – har del (dct:hasPart) | 156 |
| Offentlig tjeneste – har dokumentasjonskrav (cpsv:hasInput) | 157 |
| Offentlig tjeneste – hjemmeside (foaf:homepage) | 158 |
| Offentlig tjeneste – hovedformål (dct:type) | 158 |
| Offentlig tjeneste – status (adms:status) | 159 |
| Offentlig tjeneste – temaområde (cv:thematicArea) | 160 |
| Valgfrie egenskaper for klassen <i>Offentlig tjeneste</i> | 160 |
| Offentlig tjeneste – behandlingstid (cv:processingTime) | 160 |
| Offentlig tjeneste – beskrivende datasett (cv:isDescribedAt) | 161 |
| Offentlig tjeneste – er gruppert ved (cv:isGroupedBy) | 161 |
| Offentlig tjeneste – er klassifisert under (cv:isClassifiedBy) | 162 |
| Offentlig tjeneste – er tilgjengelig via (cv:hasChannel) | 163 |
| Offentlig tjeneste – følger regel (cpsv:follows) | 163 |
| Offentlig tjeneste – har deltagelse (cv:hasParticipation) | 164 |
| Offentlig tjeneste – har dokumentasjonstype (cv:hasInputType) | 164 |
| Offentlig tjeneste – har gebyr (cv:hasCost) | 165 |
| Offentlig tjeneste – har krav (cv:holdsRequirement) | 165 |
| Offentlig tjeneste – har relatert regelverk (cv:hasLegalResource) | 166 |
| Offentlig tjeneste – krever (dct:requires) | 166 |
| Offentlig tjeneste – målgruppe (dct:audience) | 167 |
| Offentlig tjeneste – nøkkelord (dcat:keyword) | 168 |
| Offentlig tjeneste – relatert tjeneste (cv:relatedService) | 168 |
| Offentlig tjeneste – sektor (cv:sector) | 169 |

| | |
|--|-----|
| Offentlig tjeneste – språk (dct:language) | 169 |
| Klassen Organisasjon (org:Organization) | 171 |
| Obligatoriske egenskaper for klassen <i>Organisasjon</i> | 172 |
| Organisasjon – foretrukket navn (skos:prefLabel) | 172 |
| Organisasjon – identifikator (dct:identifier) | 172 |
| Anbefalte egenskaper for klassen <i>Organisasjon</i> | 173 |
| Organisasjon – dekningsområde (dct:spatial) | 173 |
| Organisasjon – type (dct:type) | 174 |
| Valgfrie egenskaper for klassen <i>Organisasjon</i> | 175 |
| Organisasjon – adresse (locn:address) | 175 |
| Organisasjon – deltar i (cv:participates) | 175 |
| Organisasjon – hjemmeside (foaf:homepage) | 176 |
| Klassen Referanserammeverk (cv:ReferenceFramework) | 177 |
| Obligatoriske egenskaper for klassen <i>Referanserammeverk</i> | 178 |
| Referanserammeverk – identifikator (dct:identifier) | 178 |
| Anbefalte egenskaper for klassen <i>Referanserammeverk</i> | 178 |
| Referanserammeverk – beskrivelse (dct:description) | 178 |
| Referanserammeverk – tittel (dct:title) | 179 |
| Klassen Regel (cpsv:Rule) | 180 |
| Obligatoriske egenskaper for klassen <i>Regel</i> | 180 |
| Regel – beskrivelse (dct:description) | 180 |
| Regel – identifikator (dct:identifier) | 181 |
| Regel – navn (dct:title) | 181 |
| Anbefalte egenskaper for klassen <i>Regel</i> | 182 |
| Regel – implementerer (cpsv:implements) | 182 |
| Regel – språk (dct:language) | 182 |
| Valgfrie egenskaper for klassen <i>Regel</i> | 183 |
| Regel – type (dct:type) | 183 |
| Klassen Regulativ ressurs (eli:LegalResource) | 184 |
| Anbefalte egenskaper for klassen <i>Regulativ ressurs</i> | 184 |
| Regulativ ressurs – beskrivelse (dct:description) | 184 |
| Regulativ ressurs – identifikator (dct:identifier) | 185 |
| Regulativ ressurs – referanse (rdfs:seeAlso) | 186 |
| Regulativ ressurs – språk (dct:language) | 186 |
| Regulativ ressurs – tittel (dct:title) | 187 |
| Regulativ ressurs – type (dct:type) | 187 |
| Valgfrie egenskaper for klassen <i>Regulativ ressurs</i> | 188 |
| Regulativ ressurs – relatert regulativ ressurs (dct:relation) | 188 |
| Klassen Tidsenhet (time:TemporalEntity) | 189 |
| Anbefalte egenskaper for klassen <i>Tidsenhet</i> | 189 |
| Tidsenhet – sluttidspunkt (time:hasEnd) | 189 |

| | |
|--|-----|
| Tidsenhet – starttidspunkt (time:hasBeginning) | 192 |
| Valgfri egenskaper for klassen <i>Tidsenhet</i> | 193 |
| Tidsenhet – beskrivelse (dct:description) | 193 |
| Tidsenhet – frekvens (cv:frequency) | 193 |
| Klassen Tidspunkt (time:Instant) | 195 |
| Obligatoriske egenskaper for klassen <i>Tidspunkt</i> | 195 |
| Tidspunkt – tidspunktangivelse (time:inDateTime) | 195 |
| Klassen Tidspunktbeskrivelse (time:DateTimeDescription) | 197 |
| Obligatoriske egenskaper for klassen <i>Tidspunktbeskrivelse</i> | 198 |
| Tidspunktbeskrivelse – enhetstype (time:unitType) | 198 |
| Valgfrie egenskaper for klassen <i>Tidspunktbeskrivelse</i> | 199 |
| Tidspunktbeskrivelse – dag i måneden (time:day) | 199 |
| Tidspunktbeskrivelse – dag i uken (time:dayOfWeek) | 199 |
| Tidspunktbeskrivelse – dag i året (time:dayOfYear) | 200 |
| Tidspunktbeskrivelse – minutt (time:minute) | 201 |
| Tidspunktbeskrivelse – måned (time:month) | 201 |
| Tidspunktbeskrivelse – måned i året (time:monthOfYear) | 202 |
| Tidspunktbeskrivelse – sekund (time:second) | 203 |
| Tidspunktbeskrivelse – tidssone (time:timeZone) | 203 |
| Tidspunktbeskrivelse – time (time:hour) | 204 |
| Tidspunktbeskrivelse – ukenummer (time:week) | 204 |
| Tidspunktbeskrivelse – år (time:year) | 205 |
| Klassen Tidsrom (time:ProperInterval) | 206 |
| Anbefalte egenskaper for klassen <i>Tidsrom</i> | 206 |
| Tidsrom – sluttidspunkt (time:hasEnd) | 206 |
| Tidsrom – starttidspunkt (time:hasBeginning) | 207 |
| Tidsrom – tidsrom (time:hasXSDDuration) | 207 |
| Klassen Tjeneste (cpsvno:Service) | 209 |
| Obligatoriske egenskaper for klassen <i>Tjeneste</i> | 210 |
| Tjeneste – beskrivelse (dct:description) | 210 |
| Tjeneste – eies av (cv:ownedBy) | 210 |
| Tjeneste – identifikator (dct:identifier) | 211 |
| Tjeneste – kontaktpunkt (cv:contactPoint) | 211 |
| Tjeneste – navn (dct:title) | 212 |
| Tjeneste – produserer (cpsv:produces) | 212 |
| Anbefalte egenskaper for klassen <i>Tjeneste</i> | 213 |
| Tjeneste – begrep (dct:subject) | 213 |
| Tjeneste – dekningsområde (dct:spatial) | 213 |
| Tjeneste – er del av (dct:isPartOf) | 214 |
| Tjeneste – har del (dct:hasPart) | 214 |
| Tjeneste – har dokumentasjonskrav (cpsv:hasInput) | 215 |

| | |
|--|-----|
| Tjeneste – hjemmeside (foaf:homepage) | 216 |
| Tjeneste – status (adms:status) | 216 |
| Tjeneste – temaområde (cv:thematicArea) | 216 |
| Valgfrie egenskaper for klassen <i>Tjeneste</i> | 217 |
| Tjeneste – behandlingstid (cv:processingTime) | 217 |
| Tjeneste – beskrivende datasett (cv:isDescribedAt) | 218 |
| Tjeneste – er gruppert ved (cv:isGroupedBy) | 218 |
| Tjeneste – er klassifisert under (cv:isClassifiedBy) | 219 |
| Tjeneste – er tilgjengelig via (cv:hasChannel) | 219 |
| Tjeneste – følger regel (cpsv:follows) | 220 |
| Tjeneste – har deltagelse (cv:hasParticipation) | 220 |
| Tjeneste – har dokumentasjonstype (cv:hasInputType) | 220 |
| Tjeneste – har gebyr (cv:hasCost) | 221 |
| Tjeneste – har krav (cv:holdsRequirement) | 221 |
| Tjeneste – har relatert regelverk (cv:hasLegalResource) | 222 |
| Tjeneste – krever (dct:requires) | 222 |
| Tjeneste – målgruppe (dct:audience) | 223 |
| Tjeneste – nøkkelord (dcat:keyword) | 223 |
| Tjeneste – relatert tjeneste (cv:relatedService) | 224 |
| Tjeneste – sektor (cv:sector) | 224 |
| Tjeneste – språk (dct:language) | 225 |
| Tjeneste – type (dct:type) | 225 |
| Klassen Tjenestekanal (cv:Channel) | 227 |
| Obligatoriske egenskaper for klassen <i>Tjenestekanal</i> | 227 |
| Tjenestekanal – identifikator (dct:identifier) | 227 |
| Anbefalte egenskaper for klassen <i>Tjenestekanal</i> | 228 |
| Tjenestekanal – type (dct:type) | 228 |
| Valgfrie egenskaper for klassen <i>Tjenestekanal</i> | 229 |
| Tjenestekanal – begrenset åpningstid (cv:specialOpeningHoursSpecification) | 229 |
| Tjenestekanal – behandlingstid (cv:processingTime) | 229 |
| Tjenestekanal – beskrivelse (dct:description) | 230 |
| Tjenestekanal – datatjeneste (cpsvno:dataService) | 230 |
| Tjenestekanal – eies av (cv:ownedBy) | 231 |
| Tjenestekanal – har adresse (vcard:hasAddress) | 231 |
| Tjenestekanal – har dokumentasjonskrav (cpsv:hasInput) | 232 |
| Tjenestekanal – har e-post (vcard:hasEmail) | 233 |
| Tjenestekanal – har telefon (vcard:hasTelephone) | 233 |
| Tjenestekanal – har URL (vcard:hasURL) | 234 |
| Tjenestekanal – ordinær åpningstid (cv:openingHours) | 235 |
| Klassen Tjenestekonsesjonskontrakt (cv:ServiceConcessionContract) | 236 |
| Obligatoriske egenskaper for klassen <i>Tjenestekonsesjonskontrakt</i> | 237 |

| | |
|---|-----|
| Tjenestekonsesjonskontrakt – beskrivelse (dct:description) | 237 |
| Tjenestekonsesjonskontrakt – identifikator (dct:identifier) | 237 |
| Tjenestekonsesjonskontrakt – har leverandør (cv:hasEconomicOperator) | 237 |
| Tjenestekonsesjonskontrakt – har oppdragsgiver (cv:hasContractingAuthority) | 238 |
| Tjenestekonsesjonskontrakt – navn (dct:title) | 238 |
| Valgfrie egenskaper for klassen <i>Tjenestekonsesjonskontrakt</i> | 239 |
| Tjenestekonsesjonskontrakt – etablert i henhold til (cv:establishedUnder) | 239 |
| Klassen Tjenesteresultat (cv:Output) | 240 |
| Obligatoriske egenskaper for klassen <i>Tjenesteresultat</i> | 241 |
| Tjenesteresultat – identifikator (dct:identifier) | 241 |
| Tjenesteresultat – navn (dct:title) | 241 |
| Anbefalte egenskaper for klassen <i>Tjenesteresultat</i> | 242 |
| Tjenesteresultat – beskrivelse (dct:description) | 242 |
| Tjenesteresultat – språk (dct:language) | 243 |
| Valgfrie egenskaper for klassen <i>Tjenesteresultat</i> | 243 |
| Tjenesteresultat – kan skape (xkos:causes) | 243 |
| Tjenesteresultat – type (dct:type) | 244 |
| Klassen Understøttende opplysning (cv:SupportedValue) | 246 |
| Obligatoriske egenskaper for klassen <i>Understøttende opplysning</i> | 246 |
| Understøttende opplysning – gir verdi for (cv:providesValueFor) | 246 |
| Valgfrie egenskaper for klassen <i>Understøttende opplysning</i> | 247 |
| Understøttende opplysning – spørring (cv:query) | 247 |
| Understøttende opplysning – verdi (cv:value) | 247 |
| Klassen Virksomhetshendelse (cv:BusinessEvent) | 249 |
| Obligatoriske egenskaper for klassen <i>Virksomhetshendelse</i> | 250 |
| Virksomhetshendelse – identifikator (dct:identifier) | 250 |
| Virksomhetshendelse – navn (dct:title) | 250 |
| Anbefalte egenskaper for klassen <i>Virksomhetshendelse</i> | 251 |
| Virksomhetshendelse – beskrivelse (dct:description) | 251 |
| Virksomhetshendelse – kan utløse behov for (cpsvno:mayTriggerNeedFor) | 252 |
| Valgfrie egenskaper for klassen <i>Virksomhetshendelse</i> | 252 |
| Virksomhetshendelse – begrep (dct:subject) | 252 |
| Virksomhetshendelse – distribusjon (dcat:distribution) | 253 |
| Virksomhetshendelse – type (dct:type) | 253 |
| Endringslogg | 255 |
| Fra v.1.0.3 til v.1.0.x | 255 |
| Fra v.1.0.2 til v.1.0.3 | 255 |
| Fra v.1.0 til v.1.0.2 | 255 |

Om spesifikasjonen

Formål

Formålet med spesifikasjonen er å legge til rette for en felles måte å beskrive tjenester og hendelser og en felles måte å utveksle beskrivelsene. Spesifikasjonen skal bidra til å sikre interoperabilitet av kataloger/beskrivelser av tjenester og hendelser, på tvers av sektorer. Spesifikasjonen muliggjør også maskinell tilgang til beskrivelser av tjenester og hendelser.

Spesifikasjonen inngår i [Rammeverk for informasjonsforvaltning](#) □.

Omfang og avgrensning

Spesifikasjonen er anbefalt brukt til å beskrive tjenester og hendelser samt å utveksle/tilgjengeliggjøre beskrivelsene. I konteksten av denne spesifikasjonen, er en hendelse en endring hos en aktør som kan utløse behov for en eller flere tjenester, dvs. ikke en hvilken som helst hendelse.

Spesifikasjonen er basert EUs [CPSV-AP v.3.1.1](#) □ (*Core Public Service Vocabulary Application Profile*), supplert med EUs [CCCEV v.2.0.0](#) □ (*Core Criterion and Core Evidence Vocabulary*). I tillegg til beskrivelser av offentlige tjenester som CPSV-AP dekker, dekker spesifikasjonen også behovet for å beskrive tjenester som ikke er offentlige tjenester, men som f.eks. er involvert i sammenhengende tjenester fra det offentlige.

Spesifikasjonen inneholder også engelske navn (*English name*) og beskrivelser (*Usage note*). Det gjøres oppmerksom på at ikke alle engelske navn eller beskrivelser er ordrette sitater fra EUs originale engelske tekster. Vi kan ha valgt en annen tekst til å formidle det samme budskapet på, med mindre vi eksplisitt sier at det er et avvik (dvs. også i meningsinnholdet).

Ettersom spesifikasjonen er basert på [Resource Description Framework \(RDF\)](#). □, vil beskrivelsene i henhold til spesifikasjonen også være RDF-baserte og dermed maskinprosesserbare. Som støtte til teknisk implementering er det i spesifikasjonen også tatt med en del eksempler i RDF Turtle. Eksemplene i RDF Turtle er kun veiledende, de er ikke komplette og kan også mangle verdier til obligatoriske egenskaper.

Målgrupper

Spesifikasjonen har ikke sluttbrukere av tjenester som sin målgruppe, men

- deg som skal beskrive
 - din virksomhets tjenester overfor innbyggere, næringsliv og sivilsamfunnet ellers
 - hendelser som kan utløse behov for din eller andre virksomheters tjenester
 - sammenhengende tjenester (kjeder av tjenester som eies av flere virksomheter)
 - hendelser (f.eks. livshendelser) som kan utløse behov for tjenester fra flere virksomheter
- deg som søker etter og ønsker å gjenbruke / sette sammen tjenester fra andre virksomheter

- deg som skal utvikle/tilpasse verktøystøtte for ovennevnte beskrivelser og/eller for tilgjengeliggjøring/utveksling av beskrivelsene

Forvaltningsregime

Spesifikasjonen forvaltes av [Digitaliseringsdirektoratet \(Digdir\)](#) □.

Utarbeidelse av nye versjoner av spesifikasjonen initieres av Digdir. Mindre endringer håndteres av Digdir. Ved behov for større endringer vil Digdir sette sammen arbeidsgruppe med representanter fra relevante virksomheter, for utarbeidelse av forslag til den reviderte versjonen som sendes ut til bred kommentering før fastsetting.

Om kravnivåene i spesifikasjonen

Spesifikasjonen bruker ordene «obligatorisk» ("*mandatory*"), «anbefalt» ("*recommended*") og «valgfri» ("*optional*"). Disse er [forklart i DCAT-AP-NO](#) □, og forklaringene gjentas ikke her.

Navnerom som er brukt i spesifikasjonen

Navnerom for dette vokabularet er: <https://data.norge.no/vocabulary/cpsvno#>

| Prefiks | Navnerom | Forklaring/navn |
|---------------|---|--|
| adms | http://www.w3.org/ns/adms# | Asset Description Metadata Schema □ |
| cpsv | http://purl.org/vocab/cpsv# | Core Public Service Vocabulary Application Profile (CPSV-AP) □ |
| cpsvno | https://data.norge.no/vocabulary/cpsvno# | Norsk applikasjonsprofil av CPSV-AP, denne spesifikasjonen |
| cv | http://data.europa.eu/m8g/ | e-Government Core Vocabularies □ |
| dcat | http://www.w3.org/ns/dcat# | Data Catalog Vocabulary □ |
| dcatno | https://data.norge.no/vocabulary/dcatno# | Standard for beskrivelse av datasett, datatjenester og datakataloger (DCAT-AP-NO) □ |
| dct | http://purl.org/dc/terms/ | DCMI Metadata Terms □ |
| eli | http://data.europa.eu/eli/ontology# | European Legislation Identifier □ |
| epo | http://data.europa.eu/a4g/ontology# | eProcurement Ontology |
| foaf | http://xmlns.com/foaf/0.1/ | FOAF Vocabulary □ |
| greg | http://www.w3.org/ns/time/gregorian# | Navnerom for verdiene relatert til det gregorianske kalendersystemet |
| locn | http://www.w3.org/ns/locn# | Core Location Vocabulary (CLV) □ |
| org | http://www.w3.org/ns/org# | The Organization Ontology □ |
| rdf | http://www.w3.org/1999/02/22-rdf-syntax-ns# | RDF 1.1 XML Syntax □ |

| | | |
|---------------|---|--|
| rdfs | http://www.w3.org/2000/01/rdf-schema# | RDF Schema 1.1 □ |
| schema | https://schema.org/ | schema.org □ |
| skos | http://www.w3.org/2004/02/skos/core# | SKOS Simple Knowledge Organization System □ |
| time | http://www.w3.org/2006/time# | Time Ontology in OWL □ |
| vcard | http://www.w3.org/2006/vcard/ns# | vCard Ontology – for describing People and Organizations □ |
| xkos | http://rdf-vocabulary.ddialliance.org/xkos# | An SKOS extension for representing statistical classifications □ |
| xsd | http://www.w3.org/2001/XMLSchema# | XML Schema Part 2: Datatypes Second Edition □ |

Eksempel på prefiksene ovenfor uttrykt i RDF Turtle:

```
@prefix adms: <http://www.w3.org/ns/adms#> .
@prefix cpsv: <http://purl.org/vocab/cpsv#> .
@prefix cpsvno: <https://data.norge.no/vocabulary/cpsvno#> .
@prefix cv: <http://data.europa.eu/m8g/> .
@prefix dcat: <http://www.w3.org/ns/dcat#> .
@prefix dcatno: <https://data.norge.no/vocabulary/dcatno#> .
@prefix dct: <http://purl.org/dc/terms/> .
@prefix eli: <http://data.europa.eu/eli/ontology#> .
@prefix epo: <http://data.europa.eu/a4g/ontology#> .
@prefix foaf: <http://xmlns.com/foaf/0.1/> .
@prefix greg: <http://www.w3.org/ns/time/gregorian#> .
@prefix locn: <http://www.w3.org/ns/locn#> .
@prefix org: <http://www.w3.org/ns/org#> .
@prefix rdf: <http://www.w3.org/1999/02/22-rdf-syntax-ns#> .
@prefix rdfs: <http://www.w3.org/2000/01/rdf-schema#> .
@prefix schema: <https://schema.org/> .
@prefix skos: <http://www.w3.org/2004/02/skos/core#> .
@prefix time: <http://www.w3.org/2006/time#> .
@prefix vcard: <http://www.w3.org/2006/vcard/ns#> .
@prefix xkos: <http://rdf-vocabulary.ddialliance.org/xkos#> .
@prefix xsd: <http://www.w3.org/2001/XMLSchema#> .
```

Hvordan leser du tabellene brukt i spesifikasjonen?

Følgende rader (ikke nødvendigvis i den rekkefølgen) er brukt i tabellene der krav til klasser og egenskaper i CPSV-AP-NO er spesifisert:

| Ledetekst i tabellen | Hensikt med raden i tabellen |
|----------------------|------------------------------|
|----------------------|------------------------------|

| | |
|--|--|
| <i>English name</i> | Brukes til å angi klasse- eller egenskapsnavn på engelsk (primært ment for engelsktalende utviklere av verktøystøtte). Se under Omfang og avgrensing for forklaring på engelske navn og tekster i denne spesifikasjonen. |
| URI | Brukes til å angi en unik identifikator til klassen eller egenskapen. Det er dette som skal benyttes i RDF-basert utveksling/tilgjengeliggjøring av tjeneste- og hendelsesbeskrivelser som er utformet i henhold til denne spesifikasjonen. Eksempel: <code>foaf:Agent</code> er identifikatoren til klassen <code>Agent</code> , slik klassen er spesifisert i <code>foaf</code> (se under Navnerom som er brukt i spesifikasjonen for hva <code>foaf</code> står for). |
| Subklasse av / Subclass of | Denne brukes bare i spesifikasjon av en klasse, til å spesifisere hvilken klasse den aktuelle klasse eventuelt er en subklasse av. |
| Subegenskap av / Subproperty of | Denne brukes bare i spesifikasjon av en egenskap, til å spesifisere hvilken egenskap den aktuelle egenskap eventuelt er en subegenskap av. |
| Verdiområde / Range | Denne brukes bare i spesifikasjon av en egenskap, til å spesifisere lovlige verdier. Disse angis ved henvisning til en klasse eller datatype. Eksempel: Verdiområde / Range <code>skos:Concept</code> betyr at verdien til egenskapen skal være en instans av klassen <code>skos:Concept</code> . |
| Anvendelse / Usage note | Brukes til å forklare hva klassen eller egenskapen er ment å brukes til, i kontekst av denne spesifikasjonen. Forklaringen er også skrevet på engelsk (<i>Usage note, kursivert tekst</i>), primært ment for engelsktalende utviklere av verktøystøtte. Se under Omfang og avgrensing for forklaring på engelske navn og tekster i denne spesifikasjonen. |
| Multiplisitet / Multiplicity | Denne brukes bare i spesifikasjon av en egenskap, til å spesifisere minimum og maksimum antall verdier egenskapen skal/bør/kan ha. |
| Kravnivå / Requirement level | Brukes til å spesifisere om klassen/egenskapen er obligatorisk, anbefalt eller valgfri. Se også Om kravnivåene i spesifikasjonen . |
| Merknad / Note | Brukes til å gi merknader knyttet til bruk av klassen/egenskapen, bl.a. om eventuell norsk utvidelse sammenlignet med EU-standard, om det er krav til bruk av kontrollerte vokabularer osv. Merknadene er også skrevet på engelsk (<i>Note, kursivert tekst</i>), primært ment for engelsktalende utviklere av verktøystøtte. Se under Omfang og avgrensing for forklaring på engelske navn og tekster i denne spesifikasjonen. |

| | |
|-----------------|--|
| Eksempel | Brukes til å gi eksempel på bruken av klassen/egenskapen, i prosatekst. Eksempel i RDF Turtle, er tatt med under den aktuelle tabellen. |
|-----------------|--|

Innledning – hendelser, tjenester og data

Metamodell for sammenhengende tjenester

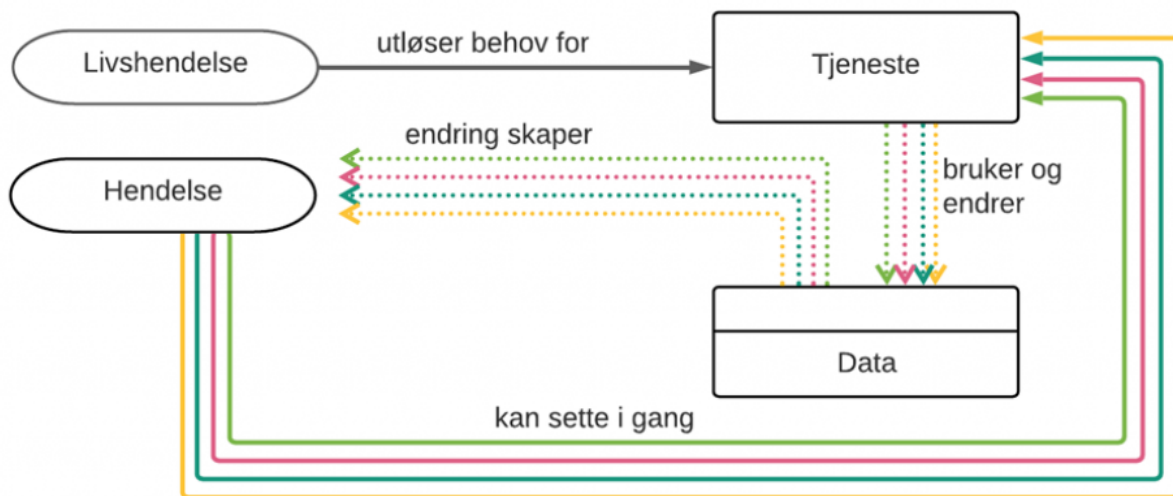

Figur 1. Sammenheng mellom hendelse, tjeneste og data.

Sammenheng mellom hendelse, tjeneste og data illustrert i [Figur 1](#) som er hentet fra Digitaliseringsbloggen [Vi må snakke det samme språket i sammenhengende tjenester!](#) ☐, kan forklares slik: En hendelse kan utløse behov for en eller flere tjenester. En tjeneste bruker data og kan også resultere i endringer i data. Endring i data kan føre til en eller flere nye hendelser som igjen kan utløse behov for en eller flere tjenester.

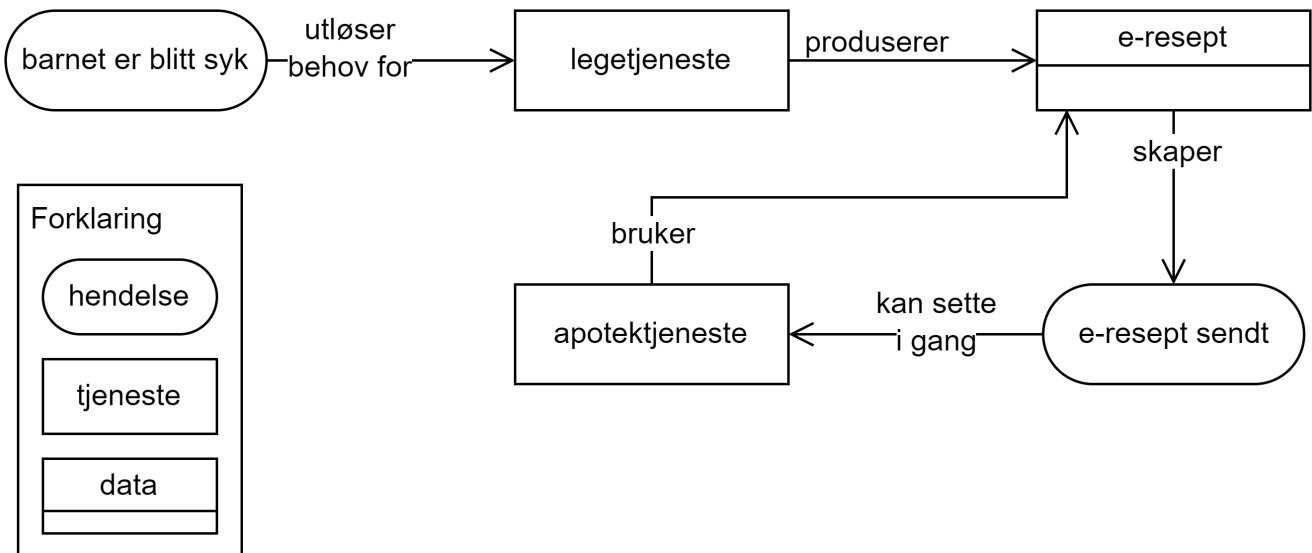

Figur 2. Eksempel på sammenheng mellom hendelse, tjeneste og data.

Eksempel, illustrert i [Figur 2](#): En av enkelthendelsene i livshendelsen [Alvorlig sykt barn](#) ☐ er at "barnet er blitt syk" som utløser behov for "legetjeneste". Et resultat fra "legetjeneste" er at det forskrives legemidler (datasett "e-resept") som skaper en ny hendelse "e-resept sendt". Denne nye hendelse utløser behov for "apotekstjeneste" som bruker datasettet "e-resept".

Forenklet modell for CPSV-AP-NO

Figur 3 viser en forenklet modell av tjeneste- og hendelsesbeskrivelser. Forenklet fordi den ikke viser alle klasser, heller ikke alle relasjoner og egenskaper. Modellen er ikke ment som en formell representasjon av spesifikasjonen, men kun for å gi en visuell oversikt over klasser og relasjoner mellom dem. Før eventuell uoverensstemmelse mellom figuren og den tekstlige beskrivelsen blir rettet opp, har den tekstlige beskrivelsen forrang. Samme forrang gjelder også når det gjelder eventuelle uoverensstemmelser mellom tekstlige beskrivelser og diagrammer i resten av spesifikasjonen.

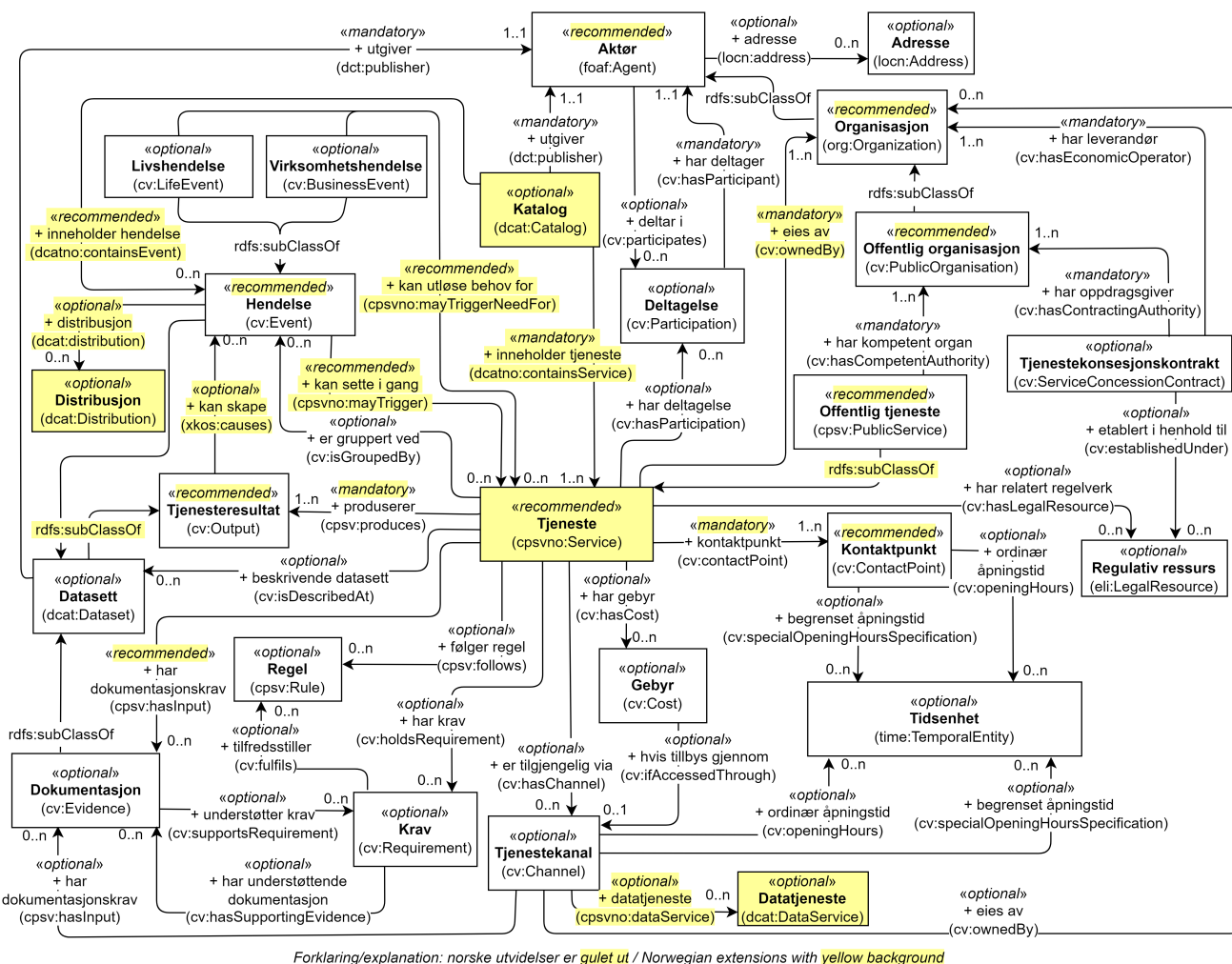

Figur 3. Forenklet modell for tjeneste- og hendelsesbeskrivelser.

Å beskrive dokumentasjonskrav

Spesifikasjonen gjør det mulig å beskrive et dokumentasjonskrav strukturert og dermed også maskinprosesserbart.

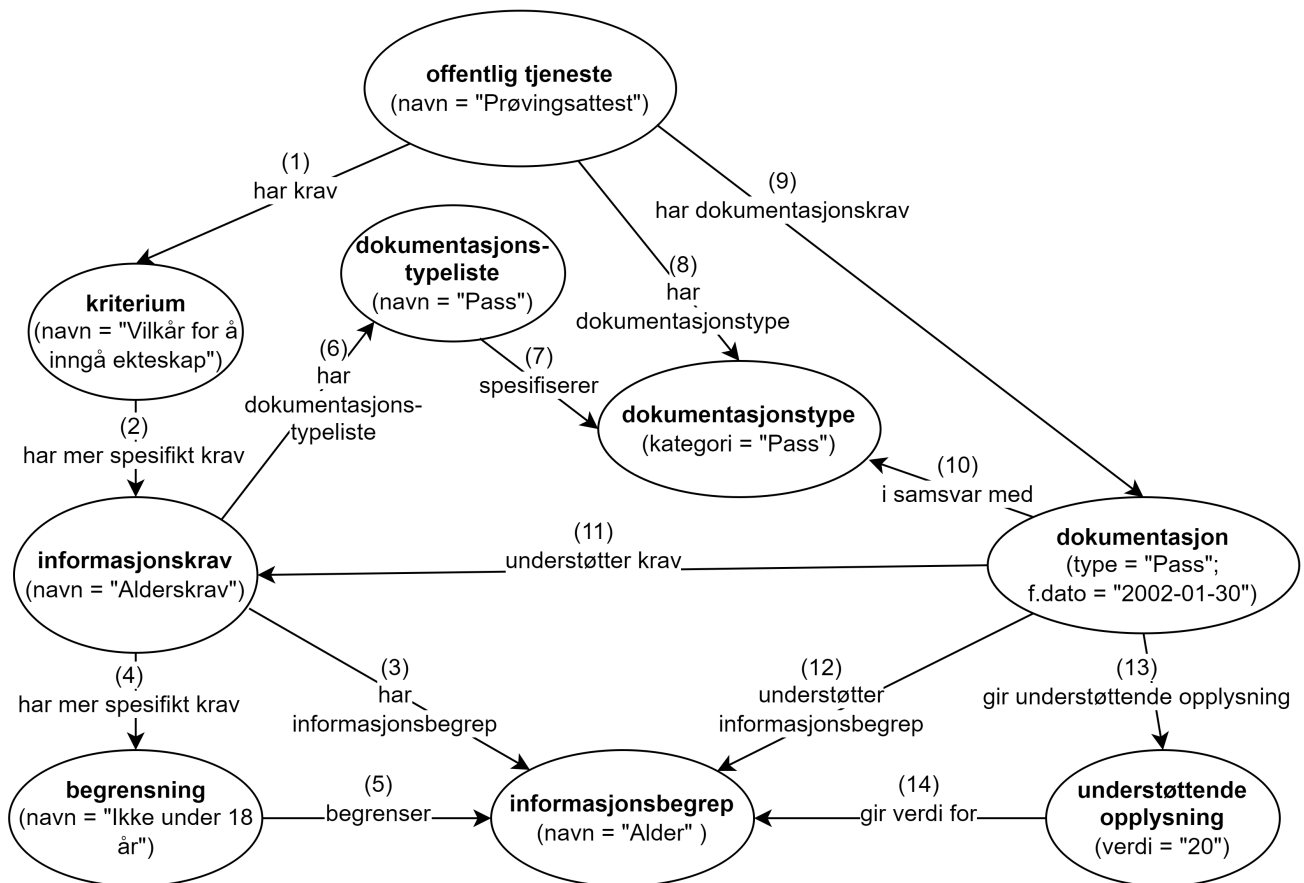

Figur 4. Eksempel - beskrivelse av «alderskrav» til tjenesten «prøvingsattest».

Figur 4 Viser et eksempel på å beskrive et av kravene som skal oppfylles for å kunne utføre tjenesten «prøvingsattest» som Skatteetaten tilbyr.

Figur 4 forklares som følger (numrene refererer til de samme numrene i figuren):

1. Tjenesten «Prøvingsattest» har «Vilkår for å inngå ekteskap» som krav.
2. «Vilkår for å inngå ekteskap» har et mer spesifikt informasjonskrav «Alderskrav».
3. «Alderskrav» refererer til informasjonsbegrepet «Alder».
4. «Alderskrav» har også en mer spesifikk begrensning «Ikke under 18 år».
5. Begrensningen «Ikke under 18 år» begrenser informasjonsbegrepet «Alder».
6. «Alderskrav» bruker en liste over lovlig dokumentasjonstyper.
7. På dokumentasjonstypelisten finner man «Pass».
8. Tjenesten «Prøvingsattest» har «Pass» som sin dokumentasjonstype.
9. Tjenesten «Prøvingsattest» bruker i dette konkrete eksemplet brukerens «Pass» som dokumentasjon.
10. «Pass» er i samsvar med det som er spesifisert som lovlig dokumentasjonstype.
11. «Pass» understøtter informasjonsbegrep «Alder» (fordi pass inneholder brukerens fødselsdato).
12. «Pass» understøtter informasjonskrav «Alderskrav» (fordi pass inneholder brukerens fødselsdato).
13. Fødselsdatoen i dette konkrete eksemplet er 2002-01-30 og gir understøttende opplysning 20

(som alder) når tjenesten brukes mellom 2022-01-30 og 2023-01-29

14. Informasjonsbegrepet «Alder» gis verdi 20, og «Alderskrav» med begrensning «Ikke under 18 år» er oppfylt.

Som illustrert i Figur 5, er det også mulig å knytte kravene illustrert i eksemplet ovenfor, til aktuell lovgivning: «Vilkår for å inngå ekteskap» er utledet fra kapittel 1 i ekteskapsloven, og «Alderskrav» og begrensningen «Ikke under 18 år» er utledet fra §1a i ekteskapsloven.

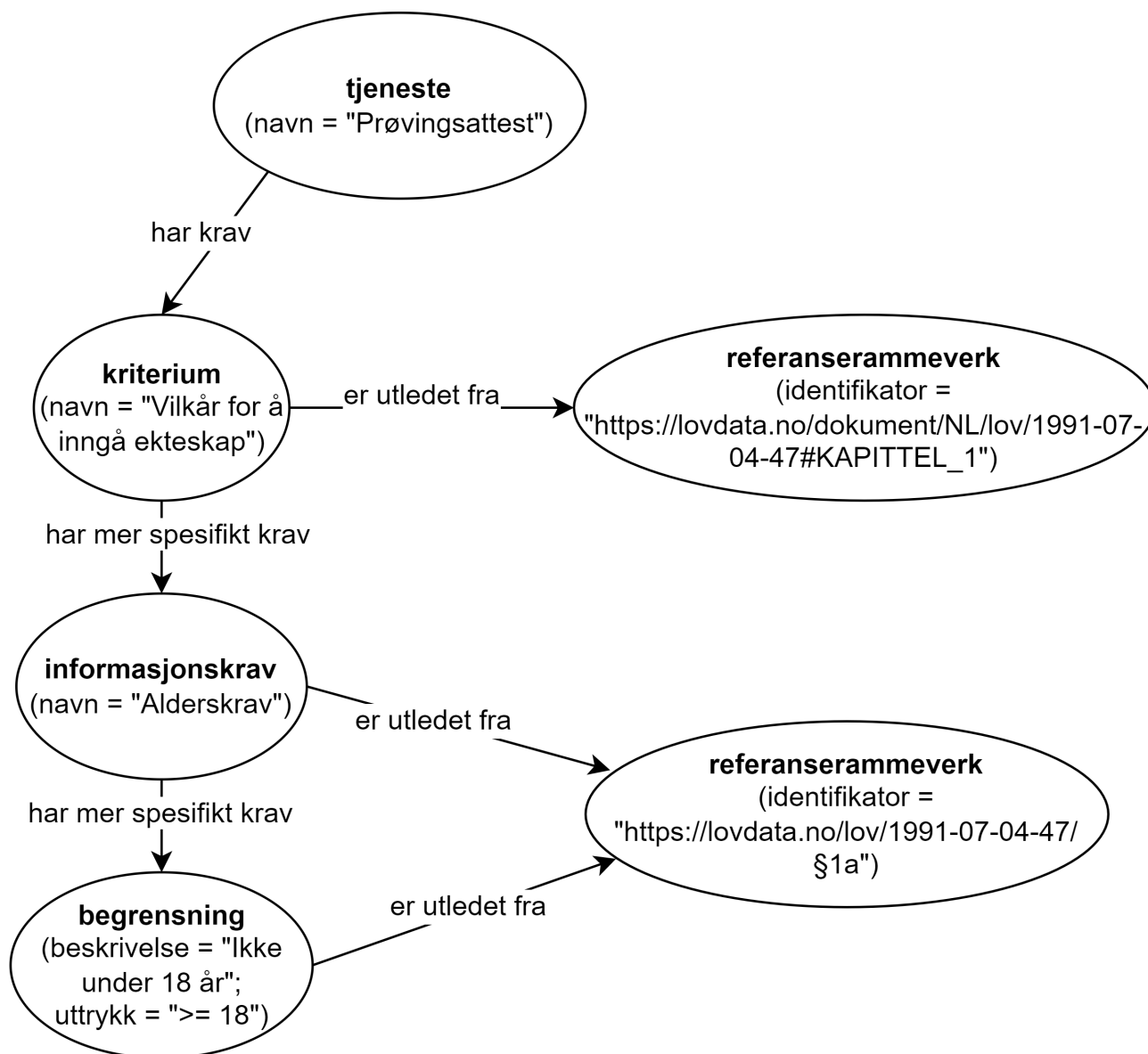

Figur 5. Eksempel på å knytte dokumentasjonskrav til lovgivning.

Eksemplet i RDF Turtle:

```
<prøvingsattest> a cpsv:PublicService ;
  dct:title "Prøvingsattest"@nb ; # navn
  cv:holdsRequirement <vilkårForÅInngåEkteskap> ; # har krav
  cv:hasInputType <pass> ; # har dokumentasjonstype
  cv:hasInput <eksempelPass> ; # har dokumentasjonskrav
  .
```

```

<vilkårForÅInngåEkteskap> a cv:Criterion ;
  dct:title "Vilkår for å inngå ekteskap"@nb ; # navn
  cv:isDerivedFrom [ a cv:ReferenceFramework ; # er utledet fra
    dct:identifiser <https://lovdata.no/dokument/NL/lov/1991-07-04-47#KAPITTEL_1> ; ]
;
  cv:hasRequirement <alderskrav> ; # har mer spesifikt krav
  .

<alderskrav> a cv:InformationRequirement ;
  dct:title "Alderskrav"@nb ; # navn
  cv:isDerivedFrom [ a cv:ReferenceFramework ; # er utledet fra
    dct:identifiser <https://lovdata.no/lov/1991-07-04-47/§1a> ; ] ;
  cv:hasRequirement <ikkeUnder18> ; # har mer spesifikt krav
  cv:hasEvidenceTypeList <typelistePass> ; # har dokumentasjonstypeliste
  .

<ikkeUnder18> a cv:Constraint ;
  dct:title "Ikke under 18 år" ; # navn
  cv:isDerivedFrom [ a cv:ReferenceFramework ; # er utledet fra
    dct:identifiser <https://lovdata.no/lov/1991-07-04-47/§1a> ; ] ;
  cv:constrains <alder> ; # begrenser
  .

<alder> a cv:InformationConcept ;
  dct:title "Alder"@nb ; # navn
  .

<typelistePass> a cv:EvidenceTypeList ;
  skos:prefLabel "Pass"@nb ;
  cv:specifiesEvidenceType <typePass> ; #spesifiserer
  .

<typePass> a cv:EvidenceType ;
  cv:evidenceTypeClassification <pass> ; # dokumentasjonstypekategori
  .

<pass> a skos:Concept ;
  skos:prefLabel "pass"@nb ; # navn
  .

<eksempelPass> a cv:Evidence ;
  dct:title "Pass fra brukeren som dokumentasjon"@nb ; # navn
  dct:conformsTo <pass> ; # i samsvar med
  cv:supportsConcept <alder> ; # understøtter informasjonsbegrep
  cv:supportsRequirement <alderskrav> ; # understøtter krav
  cv:supportsValue <alderFraPass> ; # gir understøttende opplysning
  .

<alderFraPass> a cv:SupportedValue ;
  cv:providesValueFor <alder> ; # gir verdi for
  cv:value "20"^^xsd:positiveInteger ; # verdi

```

Å beskrive en tjenestekjede

Spesifikasjonen har lagt til grunn at en hendelse er en ikke-delbar enhet, basert på bl.a. EUs forklaring på en Virksomhetshendelse (Business event): "Business Event is a specific situation or event in the lifecycle of a business that fulfils one or more needs or (legal) obligations of that business at this specific point in time" (vår egen utheving), dvs. at en hendelse er noe som skjer på et gitt tidspunkt. Spesifikasjonen følger derfor CPSV-AP som ikke har støtte for å uttrykke at en hendelse kan bestå av andre hendelser.

Det er på den annen side mulig å beskrive en [tjenestekjede](#) som dekker en rekke av enkelthendelser, som vist i [Figur 6](#).

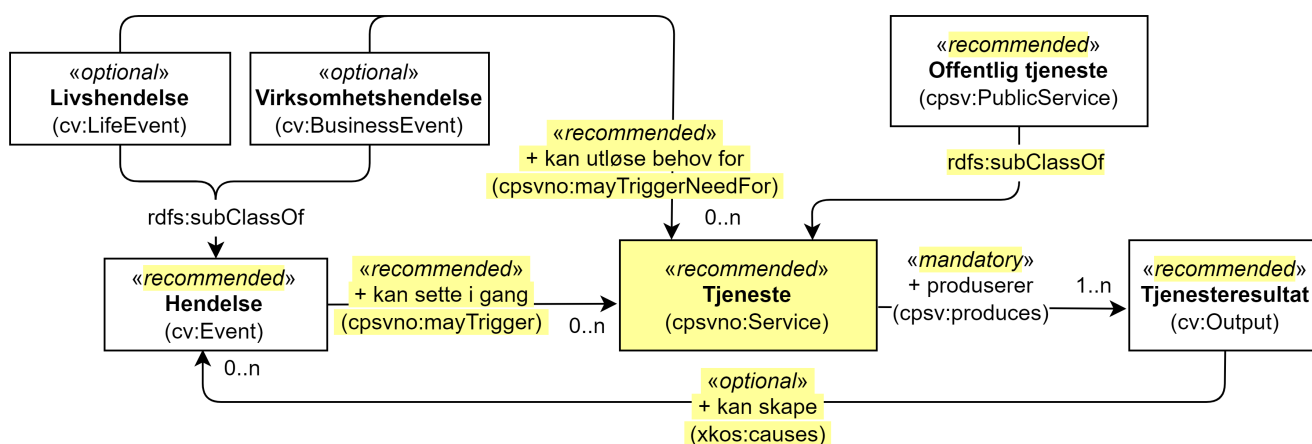

Forklaring/explanation: norske utvidelser er *gulett ut* / Norwegian extensions with *yellow background*

Figur 6. Klasser og egenskaper for beskrivelse av en tjenestekjede.

Figur 7 illustrerer hvordan deler av livshendelsen Alvorlig sykt barn illustrert i [Figur 2](#), beskrives med CPSV-AP-NO.

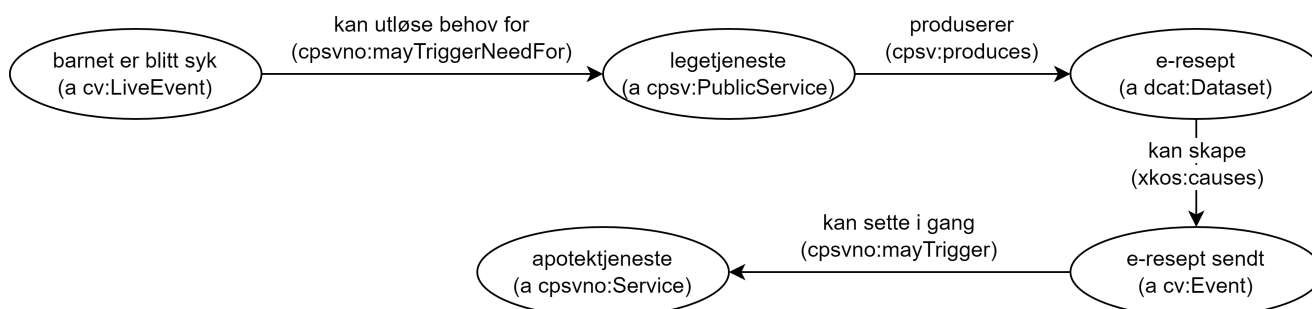

Figur 7. Eksempel på bruk av CPSV-AP-NO til å beskrive deler av livshendelsen "Alvorlig sykt barn".

Eksempel i RDF Turtle:

```

<barnetErBlittSyk> a cv:LifeEvent ;
  cpsvno:mayTriggerNeedFor <legetjeneste> .

<legetjeneste> a cpsv:PublicService ;
  cpsv:produces <e-resept> .
  
```



```

<e-resept> a dcat:Dataset ;
  xkos:causes <e-reseptSendt> .

<e-reseptSendt> a cv:Event ;
  cpsvno:mayTriggerNeedFor <apotektjeneste> .

<apotektjeneste> a cpsvno:Service.

```

Å knytte deltagende aktører til en tjeneste

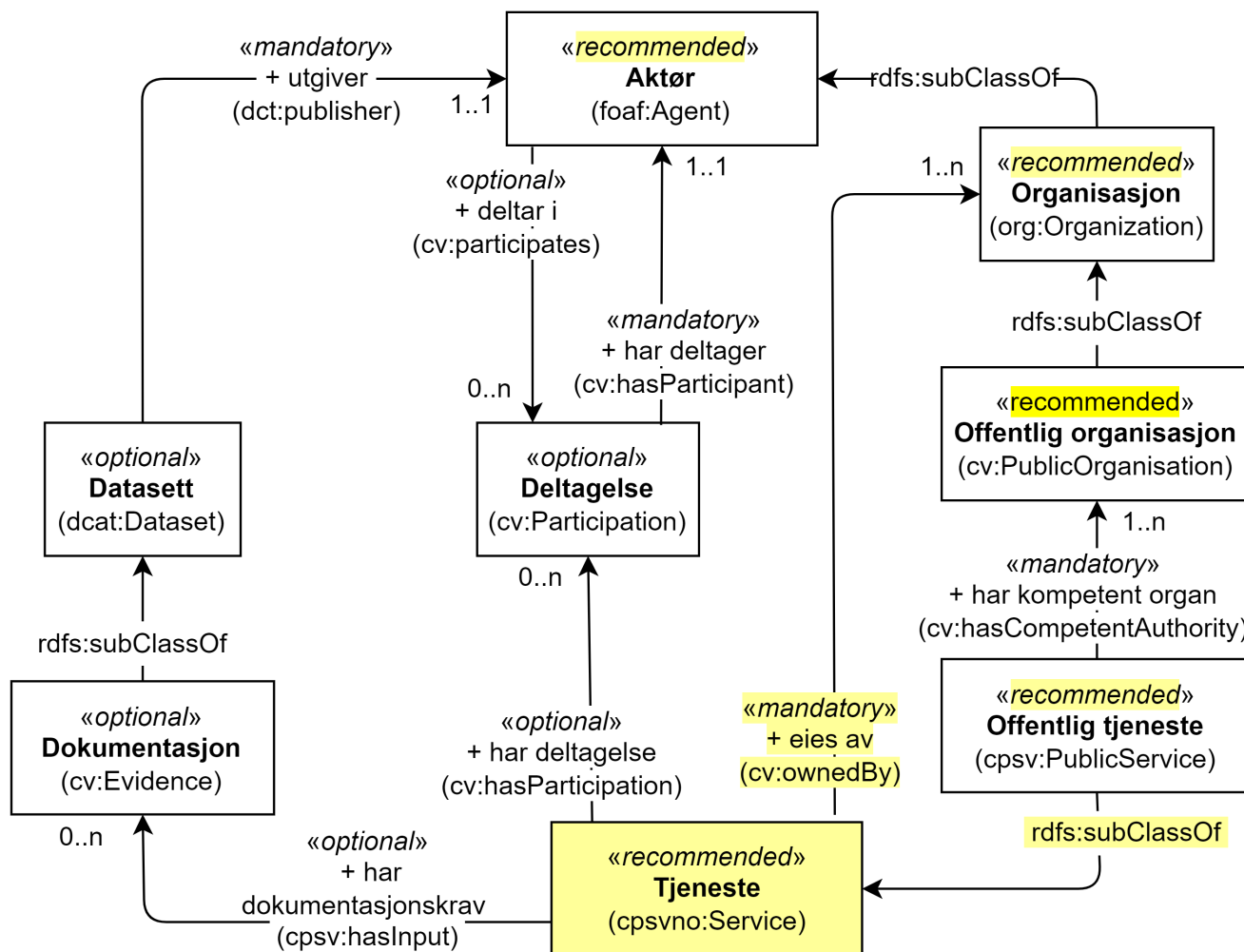

Forklaring/explanation: norske utvidelser er gulett / Norwegian extensions with yellow background

Figur 8. Tjeneste og Deltagelse.

Som illustrert i Figur 8 brukes egenskapen **Tjeneste – eies av (cv:ownedBy)** til å uttrykke relasjonen mellom en Tjeneste (cpsvno:Service) og dens eier (en Organisasjon, Org:Organization), og egenskapen **Offentlig tjeneste – har kompetent organ (cv:hasCompetentAuthority)** til å uttrykke relasjonen mellom en Offentlig tjeneste (cpsv:PublicService) og dens kompetente organ (en Offentlig organisasjon, cv:PublicOrganisation).

For å uttrykke involvering av andre aktører (inkl. andre offentlige organisasjoner) enn ovennevnte, brukes **Klassen Deltagelse (cv:Participation)**. En Tjeneste kan ha en eller flere Deltagelser knyttet til

seg, og dette uttrykkes ved bruk av egenskapen **Tjeneste – har deltagelse** (**cv:hasParticipation**) (eller egenskapen **Offentlig tjeneste – har deltagelse** (**cv:hasParticipation**)). En Aktør (inkl. Organisasjon og Offentlig organisasjon) kan delta i en eller flere Deltagelser, og dette uttrykkes ved bruk av egenskapen **Aktør – deltar i** (**cv:participates**) (eller **Organisasjon – deltar i** (**cv:participates**), **Offentlig organisasjon – deltar i** (**cv:participates**)).

Den obligatoriske egenskapen **Deltagelse – rolle** (**cv:role**) skal brukes til å beskrive en eller flere roller i en Deltagelse, f.eks. «dataleverandør» (leverandør av f.eks. datasett som bekreftelse på at et dokumentasjonskrav er oppfylt), og «datakonsument» (konsument av datasett som produseres av tjenesten).

Eksempel: Politidirektoratet (med datasett «Vandelsattest») deltar som dataleverandør til tjenesten «Skjenkebevilling».

Eksempel i RDF Turtle:

```
<skjenkebevilling> a cpsv:PublicService ;
  cv:hasParticipation <deltagendeDataleverandør> ; .

<deltagendeDataleverandør> a cv:Participation ;
  dct:description "deltagende dataleverandør til tjenesten Skjenkebevilling"@nb ;
  cv:role <https://data.norge.no/vocabulary/role-type#data-provider> ; #
dataleverandør
  cv:hasParticipant <Politidirektoratet> ;
  .

<Politidirektoratet> a cv:PublicOrganisation ;
  cv:participates <deltagendeDataleverandør> ; .
```

Å knytte en tjeneste til et datasett og derfra til API, begrep og informasjonsmodell

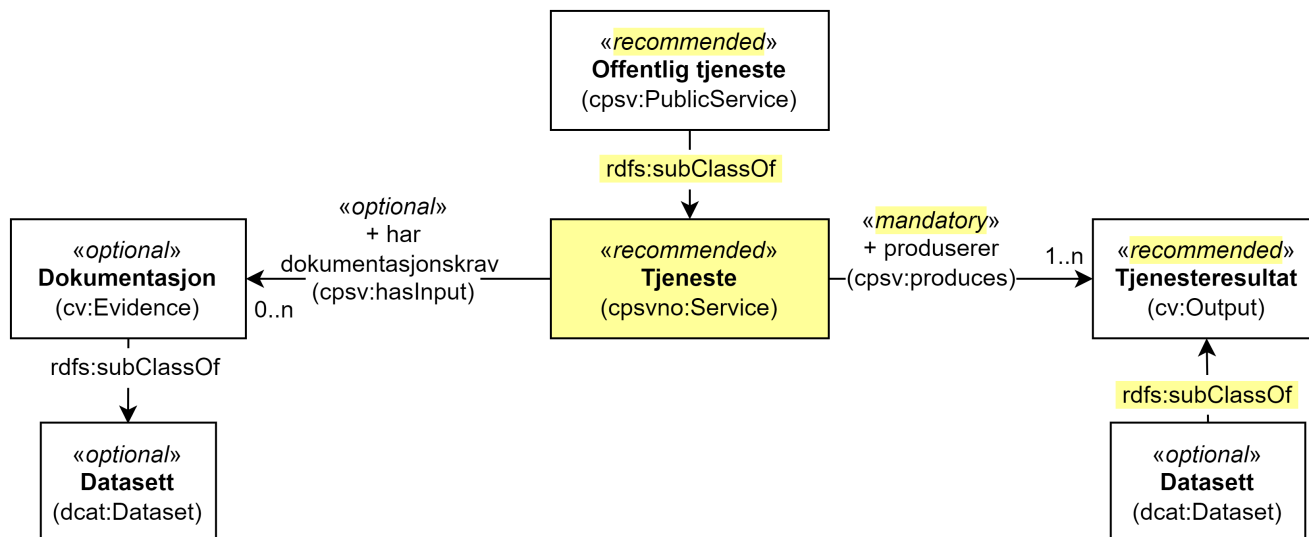

Forklaring/explanation: norske utvidelser er **gulet ut** / Norwegian extensions with **yellow background**

Figur 9. Tjeneste med Datasett (dcat:Dataset) som dokumentasjonskrav og tjenesteresultat.

Som illustrert i Figur 9, kan et Tjenesteresultat (cv:Output) produsert av en Tjeneste (cpsvno:Service) inkl. subclassen Offentlig tjeneste (cpsv:PublicService) være et Datasett (dcat:Dataset), f.eks. selve «bevilling» som et resultat fra tjenesten «Skjenkebevilling» kan deles som et datasett.

Figuren illustrerer også at et dokumentasjonskrav (cv:Evidence) er et datasett (dcat:Dataset), f.eks. «Vandelsattest».

Se [Sammenheng mellom datasett, distribusjon, datatjeneste, begrep og informasjonsmodell i Veileder for beskrivelse av datasett osv.](#) [□](#), for hvordan datasett (som f.eks. «Skjenkebevillingen» og «Vandelsattest») kan videre knyttes til distribusjon, datatjeneste (også kalt API), begrep og informasjonsmodell.

Å knytte en tjeneste eller hendelse til begrep

Spesifikasjonen utvider CPSV-AP med egenskapen «begrep» (dct:subject) i *Klassen Hendelse (cv:Event)*, *Klassen Livshendelse (cv:LifeEvent)*, *Klassen Virksomhetshendelse (cv:BusinessEvent)*, *Klassen Tjeneste (cpsvno:Service)* og *Klassen Offentlig tjeneste (cpsv:PublicService)*. Egenskapen brukes til å referere til et eller flere begreper som er relatert til hendelsen/tjenesten og som er viktig for å forstå hendelsen/tjenesten. Det anbefales å referere til begreper som er publisert i f.eks. [begrepsdelen av Felles datakatalog](#) [□](#). Eksempel: begrepet ‘daglig leder’ er viktig for tjenesten «Skjenkebevilling».

Se også [SKOS-AP-NO-begrep](#) [□](#) for hvordan begreper beskrives og begrepsbeskrivelser tilgjengeliggjøres i maskinlesbare formater i henhold til RDF, eller [TBX-AP-NO](#) [□](#) for hvordan begrepsbeskrivelser tilgjengeliggjøres i maskinlesbare formater i henhold til ISO-standard TBX.

Å knytte en tjeneste til regelverk

Se [Beskrivelse av juridiske rammer i _Veileder for beskrivelse av datasett osv.](#) [□](#), for hvordan regelverk knyttes til et datasett (som f.eks. dokumentasjonskrav til eller tjenesteresultat fra en tjeneste).

På helt tilsvarende måte og som illustrert i Figur 10, kan regelverk knyttes til en tjeneste ved å bruke egenskapen *Tjeneste – følger regel (cpsv:follows)*, *Offentlig tjeneste – følger regel (cpsv:follows)*, *Tjeneste – har relatert regelverk (cv:hasLegalResource)* eller *Offentlig tjeneste – har relatert regelverk (cv:hasLegalResource)*.

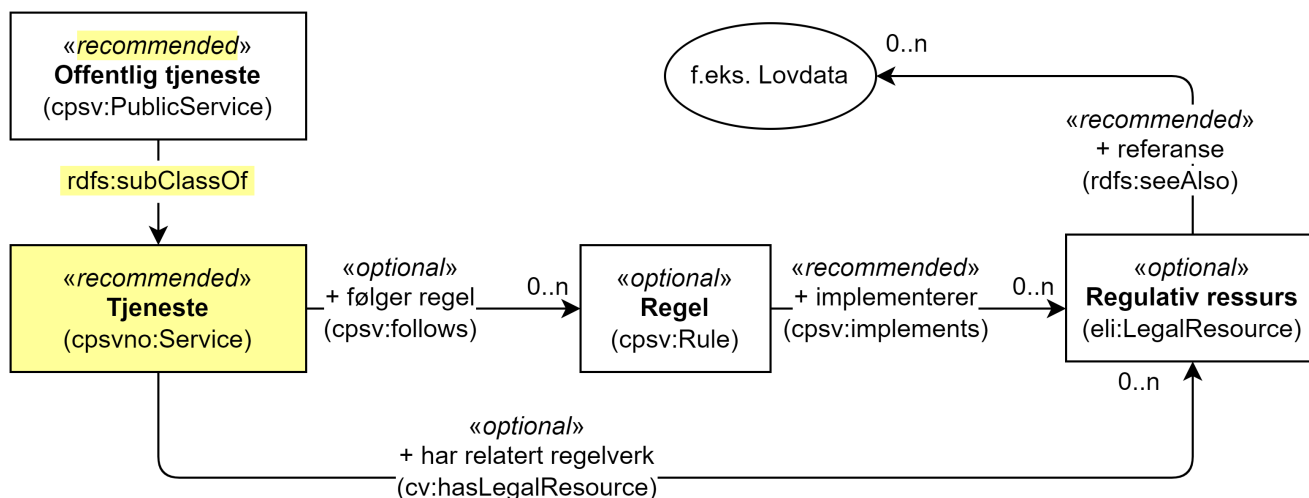

Forklaring/explanation: norske utvidelser er **gule** / Norwegian extensions with **yellow background**

Figur 10. Tjeneste og regelverk.

Eksempel: Tjenesten «Skjenkebevilling» er hjemlet i «Lov om omsetning av alkoholholdig drikk m.v. (alkoholloven)».

Eksempel i RDF Turtle:

```

<skjenkebevilling> a cpsv:PublicService ;
  cv:hasLegalResource [ a eli:LegalResource ;
    dct:type <https://data.norge.no/vocabulary/legal-resource-type#act> ; # lov
    dct:title "Lov om omsetning av alkoholholdig drikk m.v. (alkoholloven)"@nb ;
    dct:language <http://publications.europa.eu/resource/authority/language/NOB> ;
    rdfs:seeAlso <https://lovdata.no/eli/lov/1989/06/02/27/> ;
  ] ; .
  
```

Å knytte en tjenestekanal til en datatjeneste (også kalt API)

Spesifikasjonen utvider CPSV-AP med en egendefinert egenskap *Tjenestekanal – datatjeneste (cpsvno:dataService)*, som kan brukes til å knytte en tjenestekanal (*cv:Channel*) til en datatjeneste/API (*dcat:DataService*). Det anbefales å referere til datatjenestebeskrivelser som er publisert i f.eks. [API-delen av Felles datakatalog](#) □.

Å publisere hendelsesstrøm

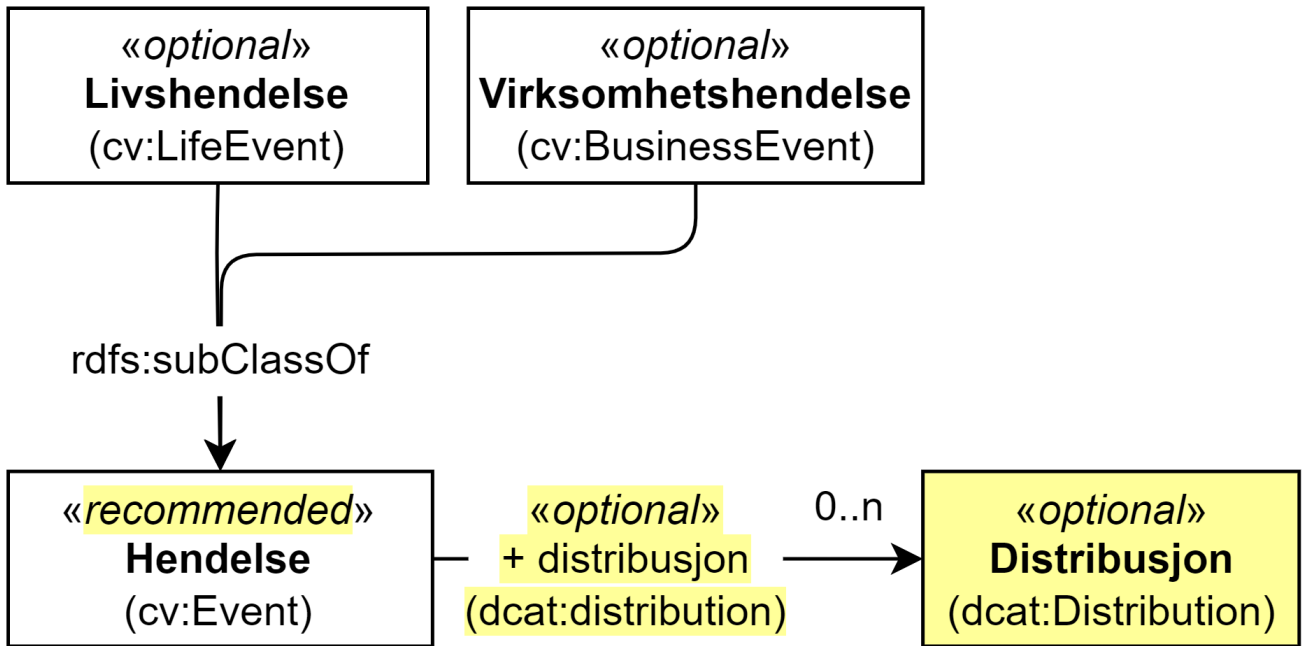

Forklaring/explanation: norske utvidelser er gulet ut / Norwegian extensions with yellow background

Figur 11. Hendelse og Distribusjon.

Som illustrert i Figur 11 har spesifikasjonen utvidet CPSV-AP med egenskapen «distribusjon» (*dcat:distribution*) i *Klassen Hendelse (cv:Event)*, *Klassen Livshendelse (cv:LifeEvent)* og *Klassen Virksomhetshendelse (cv:BusinessEvent)*, og dermed også implisitt sagt at (beskrivelse av) en Hendelse er et Datasett. Egenskapen brukes til å referere til konkrete distribusjoner av f.eks. en hendelsesstrøm.

Se ellers [Sammenheng mellom datasett, distribusjon, datatjeneste, begrep og informasjonsmodell i Veileder for beskrivelse av datasett osv.](#) [1], for hvordan et datasett (som i dette tilfellet er en hendelsesbeskrivelse) kan knyttes til distribusjon og datatjeneste (også kalt API).

Å beskrive en tjeneste-/hendelseskatalog

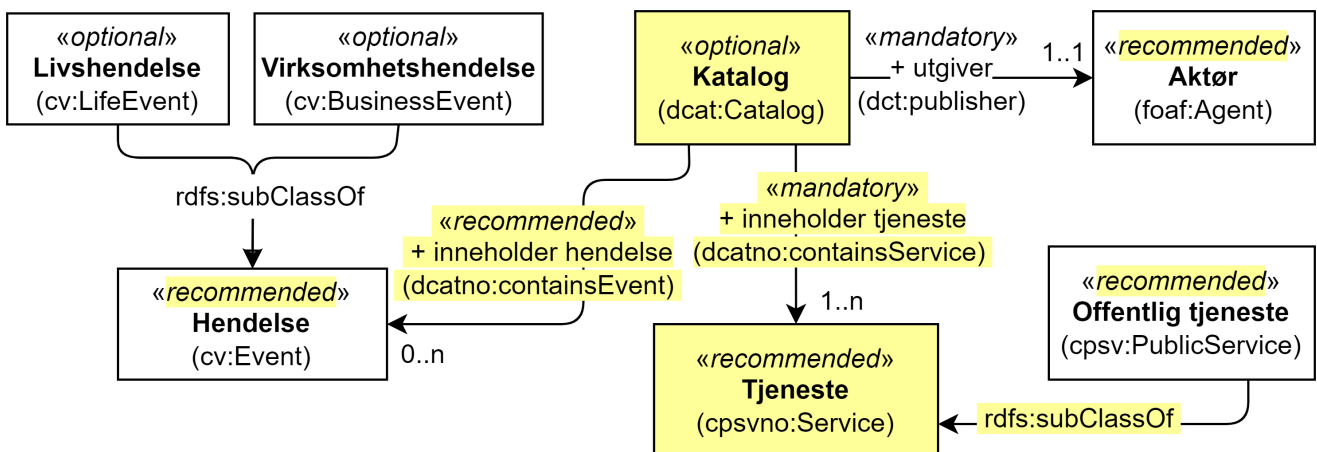

Forklaring/explanation: norske utvidelser er gulet ut / Norwegian extensions with yellow background

Figur 12. Katalogbeskrivelse.

EUs CPSV-AP som spesifikasjonen baseres på, dekker bare behov for beskrivelse av hendelser og offentlige tjenester. For å beskrive en katalog over tjenester og hendelser, og som en norsk utvidelse til CPSV-AP, gjenbruker spesifikasjonen klassen Katalog ([dcat:Catalog](#)) fra [DCAT-AP-NO](#) [□](#). Spesifikasjonen utvider også klassen Katalog med egendefinerte egenskapene [Katalog – inneholder tjeneste \(dcatno:containsService\)](#) og [Katalog – inneholder hendelse \(dcatno:containsEvent\)](#), som brukes til å inkludere tjenestebeskrivelser og hendelsesbeskrivelser i katalogen.

Oversikt over klasser i spesifikasjonen

Før ev. uoverensstemmelse mellom oversikten her og klassebeskrivelsene som følger er rettet opp, gjelder kravnivåene som er satt i klassebeskrivelsene.

Følgende klasser er obligatoriske:

- ingen

Følgende klasser er anbefalte:

- *Klassen Aktør (foaf:Agent)*
- *Klassen Hendelse (cv:Event)*
- *Klassen Kontaktpunkt (cv:ContactPoint)*
- *Klassen Offentlig organisasjon (cv:PublicOrganisation)*
- *Klassen Offentlig tjeneste (cpsv:PublicService)*
- *Klassen Organisasjon (org:Organization)*
- *Klassen Tjeneste (cpsvno:Service)*
- *Klassen Tjenesteresultat (cv:Output)*

Følgende klasser er valgfrie:

- *Klassen Adresse (locn:Address)*
- *Klassen Begrensning (cv:Constraint)*
- *Klassen Datasett (dcat:Dataset)*
- *Klassen Deltagelse (cv:Participation)*
- *Klassen Dokumentasjon (cv:Evidence)*
- *Klassen Dokumentasjonstype (cv:EvidenceType)*
- *Klassen Dokumentasjonstypeliste (cv:EvidenceTypeList)*
- *Klassen Gebyr (cv:Cost)*
- *Klassen Informasjonsbegrep (cv:InformationConcept)*
- *Klassen Informasjonskrav (cv:InformationRequirement)*
- *Klassen Katalog (dcat:Catalog)*
- *Klassen Krav (cv:Requirement)*
- *Klassen Kriterium (cv:Criterion)*
- *Klassen Livshendelse (cv:LifeEvent)*
- *Klassen Referanserammeverk (cv:ReferenceFramework)*
- *Klassen Regel (cpsv:Rule)*
- *Klassen Regulativ ressurs (eli:LegalResource)*

- *Klassen Tidsenhet (time:TemporalEntity)*
- *Klassen Tidspunkt (time:Instant)*
- *Klassen Tidspunktbeskrivelse (time:DateTimeDescription)*
- *Klassen Tidsrom (time:ProperInterval)*
- *Klassen Tjenestekanal (cv:Channel)*
- *Klassen Tjenestekonsesjonskontrakt (cv:ServiceConcessionContract)*
- *Klassen Understøttende opplysning (cv:SupportedValue)*
- *Klassen Virksomhetshendelse (cv:BusinessEvent)*

Følgende klasser som også er vist i den forenklede modellen ovenfor eller i diagrammene som følger, er ikke spesifisert i spesifikasjonen:

- Datatjeneste ([dcat:DataService](#)) og Distribusjon ([dcat:Distribution](#)): Se [DCAT-AP-NO](#) □ for spesifisering av disse klassene.
- Begrep ([skos:Concept](#)): Se [SKOS-AP-NO-begrep](#) □ for krav til beskrivelser av begrep.

I resten av spesifikasjonen er klassene sortert alfabetisk etter norske navn, med beskrivelse av klassen og deretter egenskapene som skal/bør/kan brukes. Egenskapene er gruppert inn i obligatoriske (skal), anbefalte (bør) og valgfrie (kan) egenskaper og der etter sortert alfabetisk etter norske navn.

Klassen Adresse (locn:Address)

| |
|--|
| «optional» Adresse (locn:Address) |
| «optional» + administrativ enhet nivå 1 (locn:adminUnitL1): rdf:langString [0..n] + administrativ enhet nivå 2 (locn:adminUnitL2): rdf:langString [0..n] + adresseID (locn:addressID): rdfs:Literal [0..1] + adresseområde (locn:addressArea): rdf:langString [0..n] + adressetilleggsnavn (locn:locatorName): rdf:langString [0..n] + fullstendig adresse (locn:fullAddress): rdf:langString [0..n] + gate-/vei-/områdenavn (locn:thoroughfare): rdf:langString [0..n] + husnummer m.m. (locn:locatorDesignator): rdfs:Litereal [0..1] + postboks (locn:poBox): rdfs:Litereal [0..1] + postnummer (locn:postCode): rdfs:Literal [0..1] + poststed (locn:postName): rdf:langString [0..n] |

*Forklaring/explanation: norske utvidelser er gulet ut /
Norwegian extensions with yellow background*

Figur 13. Klassen Adresse (locn:Address).

| | |
|-------------------------------------|---|
| <i>English name</i> | <i>Address</i> |
| Anvendelse / Usage note | Klassen brukes til å representere en adresse. <i>This class is used to represent an address (a spatial object that in a human-readable way identifies a fixed location).</i> |
| URI | locn:Address |
| Kravnivå / Requirement level | Valgfri / Optional |

Valgfrie egenskaper for klassen *Adresse*

Adresse – administrativ enhet nivå 1 (locn:adminUnitL1)

| | |
|-------------------------------------|--|
| <i>English name</i> | <i>administrative unit level 1</i> |
| URI | locn:adminUnitL1 |
| Verdiområde / Range | rdf:langString |
| Anvendelse / Usage note | <p>Egenskapen brukes til å oppgi navnet på det øverste nivået i adressen, og dette vil som regel være navnet på et land.</p> <p><i>This property represents the name of the uppermost level of the address, almost always a country.</i></p> |
| Multiplisitet / Multiplicity | 0..n |
| Kravnivå / Requirement level | Valgfri / <i>Optional</i> |
| Merknad / Note | <p>Maks. én per språk.</p> <p><i>Max. one per language.</i></p> |

Adresse – administrativ enhet nivå 2 (locn:adminUnitL2)

| | |
|-------------------------------------|---|
| <i>English name</i> | <i>administrative unit level 2</i> |
| URI | locn:adminUnitL2 |
| Verdiområde / Range | rdf:langString |
| Anvendelse / Usage note | <p>Egenskapen brukes til å oppgi navnet på et sekundært nivå/region i adressen, vanligvis et fylke, stat eller annet slikt område som vanligvis omfatter flere lokaliteter.</p> <p><i>This property represents the name of a secondary level/region of the address, usually a county, state or other such area that typically encompasses several localities.</i></p> |
| Multiplisitet / Multiplicity | 0..n |
| Kravnivå / Requirement level | Valgfri / <i>Optional</i> |
| Merknad / Note | <p>Maks. én per språk.</p> <p><i>Max. one per language.</i></p> |

Adresse – adresseId (locn:addressId)

| | |
|---------------------|-------------------|
| <i>English name</i> | <i>address ID</i> |
|---------------------|-------------------|

| | |
|-------------------------------------|--|
| URI | locn:addressId |
| Verdiområde / Range | rdfs:Literal |
| Anvendelse / Usage note | Egenskapen brukes til å oppgi en globalt unik identifikator for hver forekomst av en adresse. <i>This property represents a globally unique identifier for each instance of an Address.</i> |
| Multiplisitet / Multiplicity | 0..1 |
| Kravnivå / Requirement level | Valgfri / <i>Optional</i> |
| Merknad / Note | Norsk utvidelse: multiplisitet endret fra 0..n til 0..1. <i>Norwegian extension: multiplicity changed from 0..n to 0..1.</i> |

Adresse – adresseringsområde (locn:addressArea)

| | |
|-------------------------------------|--|
| <i>English name</i> | <i>address area</i> |
| URI | locn:addressArea |
| Verdiområde / Range | rdf:langString |
| Anvendelse / Usage note | Egenskapen brukes til å oppgi navnet til et geografisk område som inneholder flere enkeltadresser. <i>This property represents the name of a geographic area that groups Addresses.</i> |
| Multiplisitet / Multiplicity | 0..n |
| Kravnivå / Requirement level | Valgfri / <i>Optional</i> |
| Merknad / Note | Maks. én per språk. <i>Max. one per language.</i> |

Adresse – adressetilleggsnavn (locn:locatorName)

| | |
|--------------------------------|---|
| <i>English name</i> | <i>locator name</i> |
| URI | locn:locatorName |
| Verdiområde / Range | rdf:langString |
| Anvendelse / Usage note | Egenskapen brukes til å oppgi bruksnavn, som for eksempel navn på gårdsbruket, navn på institusjonen eller bygningen. <i>This property represents proper noun(s) applied to the real world entity identified by the locator.</i> |

| | |
|-------------------------------------|--|
| Multiplisitet / Multiplicity | 0..n |
| Kravnivå / Requirement level | Valgfri / <i>Optional</i> |
| Merknad / Note | Maks. én per språk. <i>Max. one per language.</i> |

Adresse – fullstendig adresse (locn:fullAddress)

| | |
|-------------------------------------|---|
| <i>English name</i> | <i>full address</i> |
| URI | locn:fullAddress |
| Verdiområde / Range | rdf:langString |
| Anvendelse / Usage note | Egenskapen brukes til å oppgi hele adressen skrevet som en streng. <i>This property represents the complete address written as a string.</i> |
| Multiplisitet / Multiplicity | 0..n |
| Kravnivå / Requirement level | Valgfri / <i>Optional</i> |
| Merknad / Note | Maks. én per språk. <i>Max. one per language.</i> |
| Eksempel | Den fullstendige besøksadressen til Digdir i Oslo er: «7. etasje, Lørenfaret 1C, 0580 Oslo, Norge». |

Eksempel i RDF Turtle:

```
<digdirOslo-besøksadresse> a locn:Address ;
  locn:fullAddress "7. etasje, Lørenfaret 1C, 0580 Oslo, Norge"@nb ,
  "7th floor, Lorenfaret 1C, 0580 Oslo, Norway"@en ;
  .
```

Adresse – gate-/vei-/områdenavn (locn:thoroughfare)

| | |
|----------------------------|---------------------|
| <i>English name</i> | <i>thoroughfare</i> |
| URI | locn:thoroughfare |
| Verdiområde / Range | rdf:langString |

| | |
|-------------------------------------|---|
| Anvendelse / Usage note | Egenskapen brukes til å oppgi navnet på en passasje eller en veistrekning fra ett sted til et annet, f.eks. en gate, en vei, eller et område. <i>This property represents the name of a passage or way through from one location to another.</i> |
| Multiplisitet / Multiplicity | 0..n |
| Kravnivå / Requirement level | Valgfri / <i>Optional</i> |
| Merknad / Note | Maks. én per språk. <i>Max. one per language.</i> |
| Eksempel | «Lørenfare» er gatenavn, i den fullstendige besøksadressen til Digdir i Oslo («7. etasje, Lørenfare 1C, 0580 Oslo, Norge»). |

Eksempel i RDF Turtle:

```
<digdirOslo-besøksadresse> a locn:Address ;
  locn:thoroughfare "Lørenfare"@nb , "Lørenfare"@en ;
  .
```

Adresse – husnummer m.m. (locn:locatorDesignator)

| | |
|-------------------------------------|---|
| <i>English name</i> | <i>locator designator</i> |
| URI | locn:locatorDesignator |
| Verdiområde / Range | rdfs:Literal |
| Anvendelse / Usage note | Egenskapen brukes til å oppgi et nummer eller en sekvens av tegn som unikt identifiserer lokasjonen i den aktuelle konteksten, f.eks. hus-/oppgangsnummer, ev. også etasjenummer, leilighetsnummer, romnummer eller lignende. <i>This property represents a number or sequence of characters that uniquely identifies the locator within the relevant scope.</i> |
| Multiplisitet / Multiplicity | 0..1 |
| Kravnivå / Requirement level | Valgfri / <i>Optional</i> |
| Merknad 1 / Note 1 | Norsk utvidelse: multiplisitet endret fra 0..n til 0..1. <i>Norwegian extension: multiplicity changed from 0..n to 0..1.</i> |

| | |
|-----------------|--|
| Eksempel | «1C» er husnummer m.m., i den fullstendige besøksadressen til Digdir i Oslo («7. etasje, Lørenfaret 1C, 0580 Oslo, Norge»), i konteksten «Lørenfaret» (se Adresse – gate-/vei-/områdenavn (locn:thoroughfare)). |
|-----------------|--|

Eksempel i RDF Turtle:

```
<digdirOslo-besøksadresse> a locn:Address ;
  locn:locatorDesignator "1C" ;
  locn:thoroughfare "Lørenfaret"@nb , "Lørenfaret"@en ;
  .
```

Adresse – postboks (locn:poBox)

| | |
|-------------------------------------|---|
| <i>English name</i> | <i>post office box</i> |
| URI | locn:poBox |
| Verdiområde / Range | rdfs:Literal |
| Anvendelse / Usage note | Egenskapen brukes til å oppgi en stedsbetegnelse for et postleveringssted på et postkontor, vanligvis et nummer. <i>This property represents a location designator for a postal delivery point at a post office, usually a number.</i> |
| Multiplisitet / Multiplicity | 0..1 |
| Kravnivå / Requirement level | Valgfri / Optional |
| Merknad 1 / Note 1 | Norsk utvidelse: multiplisitet endret fra 0..n til 0..1. <i>Norwegian extension: multiplicity changed from 0..n to 0..1.</i> |
| Eksempel | Postboksadressen til Digdir i Oslo: «Postboks 1382 Vika, 0114 Oslo, Norge» |

Eksempel i RDF Turtle:

```
<digdirOslo-postboksadresse> a locn:Address ;
  locn:poBox "1382 Vika" ;
  locn:postCode "0114" ;
  locn:postName "Oslo"@nb , "Oslo"@en ;
  .
```

Adresse – postnummer (locn:postCode)

| | |
|---------------------|------------------|
| <i>English name</i> | <i>post code</i> |
|---------------------|------------------|

| | |
|-------------------------------------|---|
| URI | locn:postCode |
| Verdiområde / Range | rdfs:Literal |
| Anvendelse / Usage note | Egenskapen brukes til å kunne oppgi kode som er opprettet og vedlikeholdt for postformål, til å identifisere et poststed. <i>This property represents the code created and maintained for postal purposes to identify a subdivision of addresses and postal delivery points.</i> |
| Multiplisitet / Multiplicity | 0..1 |
| Kravnivå / Requirement level | Valgfri / Optional |
| Merknad / Note | Norsk utvidelse: multiplisitet endret fra 0..n til 0..1. <i>Norwegian extension: multiplicity changed from 0..n to 0..1.</i> |
| Eksempel | «0580» er postnummer, i den fullstendige besøksadressen til Digdir i Oslo («7. etasje, Lørenfare 1C, 0580 Oslo, Norge»). |

Eksempel i RDF Turtle:

```
<digdirOslo-besøksadresse> a locn:Address ;
  locn:locatorDesignator "7. etasje, 1C"@nb, "7th floor, 1C"@en ;
  locn:thoroughfare "Lørenfare"@nb , "Lørenfare"@en ;
  locn:postCode "0580" ;
  .
```

Adresse – poststed (locn:postName)

| | |
|-------------------------------------|--|
| <i>English name</i> | <i>post name</i> |
| URI | locn:postName |
| Verdiområde / Range | rdfs:langString |
| Anvendelse / Usage note | Egenskapen brukes til å kunne oppgi stedsnavn som er opprettet og vedlikeholdt for postformål. <i>This property represents a name created and maintained for postal purposes to identify a subdivision of addresses and postal delivery points.</i> |
| Multiplisitet / Multiplicity | 0..n |
| Kravnivå / Requirement level | Valgfri / Optional |
| Merknad / Note | Maks. én per språk. <i>Max. one per language.</i> |

| | |
|-----------------|--|
| Eksempel | «Oslo» er poststed, i den fullstendige besøksadressen til Digdir i Oslo («7. etasje, Lørenfareet 1C, 0580 Oslo, Norge»). |
|-----------------|--|

Eksempel i RDF Turtle:

```
<digdirOslo-besøksadresse> a locn:Address ;  
  locn:locatorDesignator "7. etasje, 1C"@nb, "7th floor, 1C"@en ;  
  locn:thoroughfare "Lørenfareet"@nb , "Lørenfareet"@en ;  
  locn:postCode "0580" ;  
  locn:postName "Oslo"@nb , "Oslo"@en ;  
  .
```

Klassen Aktør (foaf:Agent)

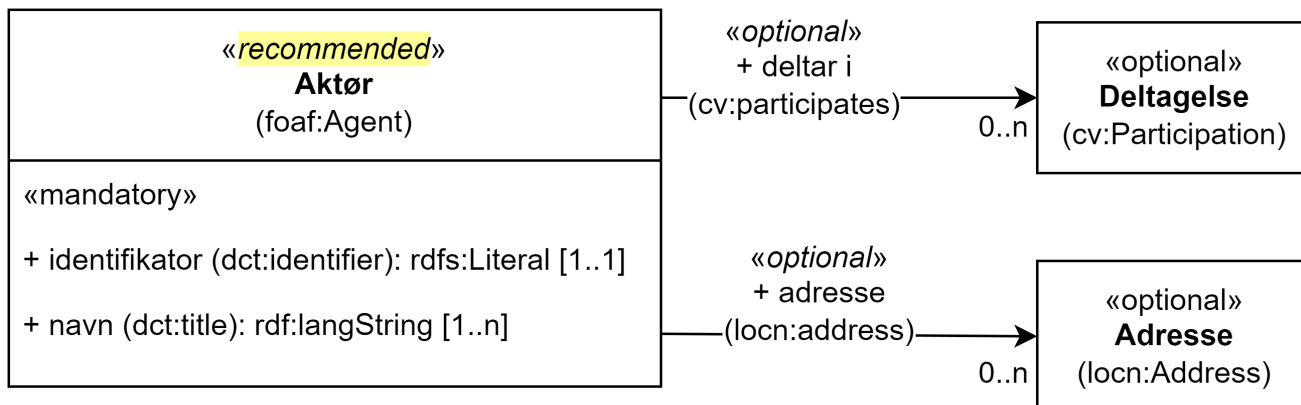

Forklaring/explanation: norske utvidelser er gulet ut /
Norwegian extensions with yellow background

Figur 14. Klassen Aktør (foaf:Agent) og klassene den refererer til.

| | |
|------------------------------|--|
| English name | Agent |
| Anvendelse / Usage note | <p>Klassen brukes til å representere en aktør, som inkluderer enkeltperson, virksomhet og gruppe.</p> <p><i>The Agent class is any resource that acts or has the power to act. This includes people, organisations and groups.</i></p> |
| URI | foaf:Agent |
| Kravnivå / Requirement level | Anbefalt / Recommended |
| Merknad 1 / Note 1 | <p>For aktør som er en offentlig organisasjon skal <i>Klassen Offentlig organisasjon (cv:PublicOrganisation)</i> brukes, og for aktør som er en ikke-offentlig organisasjon skal <i>Klassen Organisasjon (org:Organization)</i> brukes.</p> <p><i>For Agent which is a public organisation, <i>Klassen Offentlig organisasjon (cv:PublicOrganisation)</i> shall be used. For Agent which is a non-public organisation, <i>Klassen Organisasjon (org:Organization)</i> shall be used.</i></p> |
| Merknad 2 / Note 2 | <p>Norsk utvidelse: Kravnivå endret fra valgfri til anbefalt.</p> <p><i>Norwegian extension: Requirement level changed from optional to recommended.</i></p> |

Obligatoriske egenskaper for klassen Aktør

Aktør – identifikator (dct:identifier)

| | |
|-------------------------------------|---|
| <i>English name</i> | <i>identifier</i> |
| URI | dct:identifier |
| Verdiområde / Range | rdfs:Literal |
| Anvendelse / Usage note | Egenskapen brukes til å angi aktørens identifikasjonsnummer. <i>This property contains the identifier for the Agent.</i> |
| Multiplisitet / Multiplicity | 1..1 |
| Kravnivå / Requirement level | Obligatorisk / <i>Mandatory</i> |

Aktør – navn (dct:title)

| | |
|-------------------------------------|---|
| <i>English name</i> | <i>name</i> |
| URI | dct:title |
| Verdiområde / Range | rdf:langString |
| Anvendelse / Usage note | Egenskapen brukes til å oppgi navnet på aktøren. Egenskapen bør gjentas for ulike versjoner av navnet (som navnet på forskjellige språk). <i>This property contains the name of the agent. This property should be repeated for different versions of the name (e.g. the name in different languages).</i> |
| Multiplisitet / Multiplicity | 1..n |
| Kravnivå / Requirement level | Obligatorisk / <i>Mandatory</i> |

Valgfrie egenskaper for klassen *Aktør*

Aktør – adresse (locn:address)

| | |
|-------------------------------------|--|
| <i>English name</i> | <i>address</i> |
| URI | locn:address |
| Verdiområde / Range | locn:Address |
| Anvendelse / Usage note | Egenskapen brukes til å oppgi en adresse til aktøren. <i>This property represents an Address related to an Agent.</i> |
| Multiplisitet / Multiplicity | 0..n |
| Kravnivå / Requirement level | Valgfri / <i>Optional</i> |

Aktør – deltar i (cv:participates)

| | |
|-------------------------------------|---|
| <i>English name</i> | <i>participates</i> |
| URI | cv:participates |
| Verdiområde / Range | cv:Participation |
| Anvendelse / Usage note | <p>Egenskapen brukes til å knytte en deltagelse (cv:Participation) til en aktør.</p> <p><i>This property links an Agent to the Participation class (cv:Participation). The Participation class facilitates the detailed description of how an Agent participates in or interacts with a service and may include temporal and spatial information.</i></p> |
| Multiplisitet / Multiplicity | 0..n |
| Kravnivå / Requirement level | Valgfri / Optional |

Klassen Begrensning (cv:Constraint)

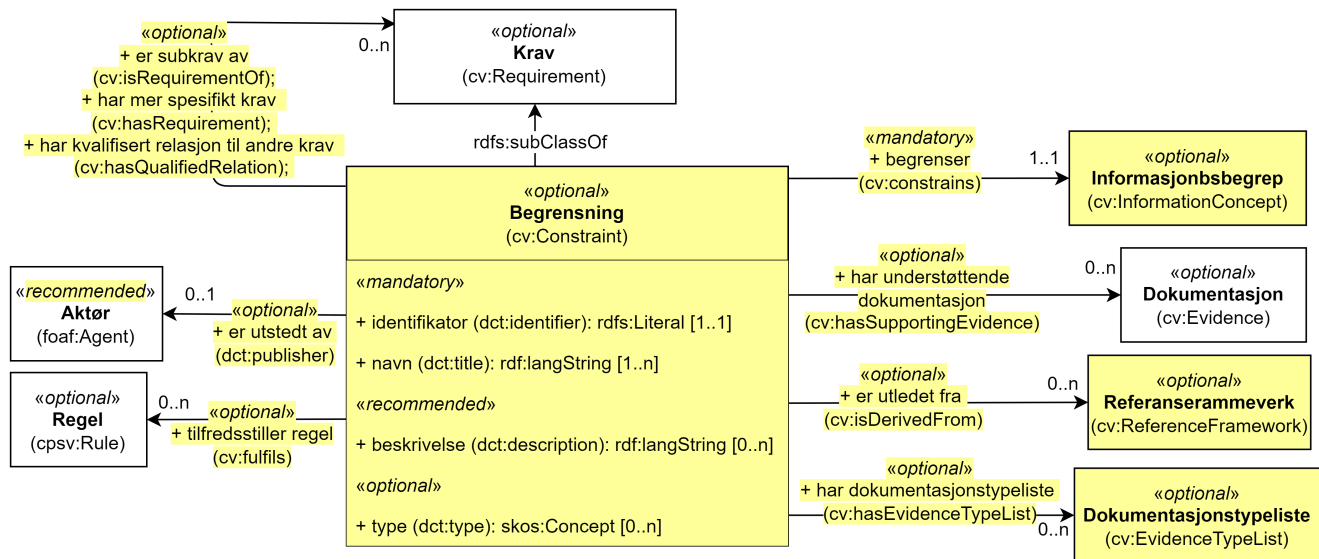

Forklaring/explanation: norske utvidelser er gulett / Norwegian extensions with yellow background

Figur 15. Klassen Begrensning (cv:Constraint) og klassene den refererer til.

| English name | Constraint |
|-------------------------------------|--|
| Anvendelse / Usage note | <p>Klassen brukes til å representere begrensning som gjelder for et informasjonsbegrep.</p> <p>Begrensninger er krav i seg selv siden de stiller forutsetninger som påvirker definisjonen, bruken og/eller oppfyllelsen av kravet. De representerer harde betingelser som minimums- eller maksimumsuttrykk som kan brukes til å evaluere opplysninger som for eksempel nødvendig alder, inntekt, involvering i aktiviteter osv.</p> <p><i>This class represents the limitation applied to an Information Concept.</i></p> <p><i>Constraints are requirements in themselves, since they impose prerequisites which influence the definition, use and/or fulfilment of the requirement. They represent hard conditions such as minimum or maximum expressions which can be used to evaluate pieces of information, the required age, income, involvement in activities, etc. An example from the eProcurement domain is a threshold as the minimum turnover required by the buying organisation to select the candidates. Note that CCCEV does not provide any specific guidance on when which kind of Requirement should be used. Users of this vocabulary should make decisions on this topic in their specific context.</i></p> |
| URI | cv:Constraint |
| Subklasse av / Subclass of | cv:Requirement |
| Kravnivå / Requirement level | Valgfri / Optional |

| | |
|-----------------------|--|
| Merknad / Note | Norsk utvidelse: Ikke eksplisitt spesifisert i CPSV-AP, men i CCCEV som CPSV-AP også bruker. <i>Norwegian extension: Not explicitly specified in CPSV-AP, but in CCCEV which CPSV-AP also uses.</i> |
| Eksempel | Se under Å beskrive dokumentasjonskrav . |

Eksempel i RDF Turtle: Se under [Å beskrive dokumentasjonskrav](#).

Obligatoriske egenskaper for klassen *Begrensning*

Begrensning – begrenser (cv:constrains)

| | |
|-------------------------------------|---|
| <i>English name</i> | <i>constrains</i> |
| URI | cv:constrains |
| Verdiområde / Range | cv:InformationConcept |
| Anvendelse / Usage note | <p>Egenskapen brukes til å referere til informasjonsbegrep som begrensningen gjelder for.</p> <p>Informasjonsbegrep er et verktøy for å gjøre Krav mer maskinanvendbare; de lar deg gi flere detaljer om et Krav. På denne måten kan Begrensninger gjøres veldig presise. For eksempel vil Informasjonsbegrepet være alderen til en person og Begrensningen vil være den nødvendige alderen i sammenheng med en spesifikk evaluering.</p> <p><i>This property refers to the Information Concept about which a Constraint expresses a limitation.</i></p> <p><i>Information Concepts are tools to make Requirements more machine processable: they allow to provide more detail about a Requirement. This way, Constraints can be made very precise, namely the limit that must be achieved, is a limit on the value for the associated Information Concept. For example, the Information Concept would be the age of a person and the Constraint would be the required age in the context of a specific evaluation.</i></p> |
| Multiplisitet / Multiplicity | 1..1 |
| Kravnivå / Requirement level | Obligatorisk / Mandatory |
| Merknad / Note | Norsk utvidelse: Ikke eksplisitt spesifisert i CPSV-AP, men i CCCEV som CPSV-AP også bruker. <i>Norwegian extension: Not explicitly specified in CPSV-AP, but in CCCEV which CPSV-AP also uses.</i> |

Begrensning – identifikator (dct:identifier)

| | |
|------------------------------|---|
| English name | identifier |
| URI | dct:identifier |
| Verdiområde / Range | rdfs:Literal |
| Anvendelse / Usage note | Egenskapen brukes til å oppgi identifikatoren til begrensningen. <i>This property represents an identifier for the Constraint.</i> |
| Multiplisitet / Multiplicity | 1..1 |
| Kravnivå / Requirement level | Obligatorisk / Mandatory |
| Merknad 1 / Note 1 | Identifikator er som regel systemgenerert av verktøystøtte, slik at du som vanlig bruker ikke trenger å fylle ut verdien til egenskapen manuelt. For deg som skal utvikle/tilpasse verktøystøtte, se Om identifikator (dct:identifier) i Veileder for beskrivelse av datasett osv. □ <i>Identifier is usually generated by the application, such that you as an end-user of the application usually do not need to manually fill out the value of this property.</i> <i>If you are developing applications, see Om identifikator (dct:identifier) i Veileder for beskrivelse av datasett osv. □ (in Norwegian only).</i> |
| Merknad 2 / Note 2 | Norsk utvidelse: Ikke eksplisitt spesifisert i CPSV-AP, men i CCCEV som CPSV-AP også bruker. <i>Norwegian extension: Not explicitly specified in CPSV-AP, but in CCCEV which CPSV-AP also uses.</i> |

Begrensning – navn (dct:title)

| | |
|------------------------------|--|
| English name | name |
| URI | dct:title |
| Verdiområde / Range | rdf:langString |
| Anvendelse / Usage note | Egenskapen brukes til å oppgi navn til begrensningen. Egenskapen bør gjentas når navnet er på flere språk. <i>This property represents the official Name of the Constraint. This property should be repeated when the name is in several languages.</i> |
| Multiplisitet / Multiplicity | 1..n |
| Kravnivå / Requirement level | Obligatorisk / Mandatory |

| | |
|-----------------------|--|
| Merknad / Note | Norsk utvidelse: Ikke eksplisitt spesifisert i CPSV-AP, men i CCCEV som CPSV-AP også bruker. <i>Norwegian extension: Not explicitly specified in CPSV-AP, but in CCCEV which CPSV-AP also uses.</i> |
|-----------------------|--|

Anbefalte egenskaper for klassen *Begrensning*

Begrensning – beskrivelse (dct:description)

| | |
|-------------------------------------|---|
| <i>English name</i> | <i>description</i> |
| URI | dct:description |
| Verdiområde / Range | rdf:langString |
| Anvendelse / Usage note | Egenskapen brukes til å oppgi beskrivelse av begrensningen. Egenskapen bør gjentas når beskrivelsen er på flere språk. <i>This property represents a description of the Constraint. This property should be repeated when the description is in several languages.</i> |
| Multiplisitet / Multiplicity | 0..n |
| Kravnivå / Requirement level | Anbefalt / Recommended |
| Merknad / Note | Norsk utvidelse: Ikke eksplisitt spesifisert i CPSV-AP, men i CCCEV som CPSV-AP også bruker. <i>Norwegian extension: Not explicitly specified in CPSV-AP, but in CCCEV which CPSV-AP also uses.</i> |

Valgfrie egenskaper for klassen *Begrensning*

Begrensning – er subkrav av (cv:isRequirementOf)

| | |
|--------------------------------|--|
| <i>English name</i> | <i>is requirement of</i> |
| URI | cv:isRequirementOf |
| Verdiområde / Range | cv:Requirement |
| Anvendelse / Usage note | Egenskapen brukes til å representere en referanse mellom et subkrav og dets forelderkrav. Et subkrav/forelderkrav er en instans av klassen Krav (cv:Requirement) eller en av dens subclasser. <i>This property represents a reference between a Requirement and its parent Requirement.</i> |

| | |
|-------------------------------------|--|
| Multiplisitet / Multiplicity | 0..n |
| Kravnivå / Requirement level | Valgfri / <i>Optional</i> |
| Merknad / Note | Norsk utvidelse: Ikke eksplisitt spesifisert i CPSV-AP, men i CCCEV som CPSV-AP også bruker. <i>Norwegian extension: Not explicitly specified in CPSV-AP, but in CCCEV which CPSV-AP also uses.</i> |

Begrensning – er utledet fra (cv:isDerivedFrom)

| | |
|-------------------------------------|---|
| <i>English name</i> | <i>is derived from</i> |
| URI | cv:isDerivedFrom |
| Verdiområde / Range | cv:ReferenceFramework |
| Anvendelse / Usage note | Egenskapen brukes til å referere til referanserammeverk som begrensningen er basert på, f.eks. lov, forskrift eller annen regulering. <i>This property refers to the Reference Framework on which the Constraint is based, such as a law or regulation.</i> <i>Note that a Constraint can have several Reference Frameworks from which it is derived.</i> |
| Multiplisitet / Multiplicity | 0..n |
| Kravnivå / Requirement level | Valgfri / <i>Optional</i> |
| Merknad / Note | Norsk utvidelse: Ikke eksplisitt spesifisert i CPSV-AP, men i CCCEV som CPSV-AP også bruker. <i>Norwegian extension: Not explicitly specified in CPSV-AP, but in CCCEV which CPSV-AP also uses.</i> |

Begrensning – er utstedt av (dct:publisher)

| | |
|-------------------------------------|--|
| <i>English name</i> | <i>is issued by</i> |
| URI | dct:publisher |
| Verdiområde / Range | foaf:Agent |
| Anvendelse / Usage note | Egenskapen brukes til å referere til aktøren som har utstedt begrensningen. <i>This property refers to the Agent that has published the Constraint.</i> |
| Multiplisitet / Multiplicity | 0..1 |

| | |
|-------------------------------------|--|
| Kravnivå / Requirement level | Valgfri / <i>Optional</i> |
| Merknad / Note | Norsk utvidelse: Ikke eksplisitt spesifisert i CPSV-AP, men i CCCEV som CPSV-AP også bruker. <i>Norwegian extension: Not explicitly specified in CPSV-AP, but in CCCEV which CPSV-AP also uses.</i> |

Begrensning – har dokumentasjonstypeliste (cv:hasEvidenceTypeList)

| | |
|-------------------------------------|---|
| <i>English name</i> | <i>has evidence type list</i> |
| URI | cv:hasEvidenceTypeList |
| Verdiområde / Range | cv:EvidenceTypeList |
| Anvendelse / Usage note | Egenskapen brukes til å referere til dokumentasjonstypeliste som spesifiserer dokumentasjonstypene som trengs for å tilfredsstille begrensningen. En begrensning kan ha en eller flere dokumentasjonstypelister. For at begrensningskravet skal være oppfylt, skal dokumentasjonen være i samsvar med minst én av listene når det er flere lister. <i>This property refers to the Evidence Type List that specifies the Evidence Types that are needed to meet the Constraint.</i> <i>One or several Lists of Evidence Types can support a Constraint. At least one of them must be satisfied by the response to the Constraint.</i> |
| Multiplisitet / Multiplicity | 0..n |
| Kravnivå / Requirement level | Valgfri / <i>Optional</i> |
| Merknad / Note | Norsk utvidelse: Ikke eksplisitt spesifisert i CPSV-AP, men i CCCEV som CPSV-AP også bruker. <i>Norwegian extension: Not explicitly specified in CPSV-AP, but in CCCEV which CPSV-AP also uses.</i> |

Begrensning – har kvalifisert relasjon til andre krav (cv:hasQualifiedRelation)

| | |
|----------------------------|-------------------------------|
| <i>English name</i> | <i>has qualified relation</i> |
| URI | cv:hasQualifiedRelation |
| Verdiområde / Range | cv:Requirement |

| | |
|-------------------------------------|---|
| Anvendelse / Usage note | Egenskapen brukes til å representere en beskrevet/kategorisert relasjon til instans av klassen Krav (cv:Requirement) eller en av dens subklasser. <i>This property represents a described and/or categorised relation to another Requirement.</i> |
| Multiplisitet / Multiplicity | 0..n |
| Kravnivå / Requirement level | Valgfri / <i>Optional</i> |
| Merknad / Note | Norsk utvidelse: Ikke eksplisitt spesifisert i CPSV-AP, men i CCCEV som CPSV-AP også bruker. <i>Norwegian extension: Not explicitly specified in CPSV-AP, but in CCCEV which CPSV-AP also uses.</i> |

Begrensning – har mer spesifikt krav (cv:hasRequirement)

| | |
|-------------------------------------|--|
| <i>English name</i> | <i>has requirement</i> |
| URI | cv:hasRequirement |
| Verdiområde / Range | cv:Requirement |
| Anvendelse / Usage note | Egenskapen brukes til å referere til instans av klassen Krav (cv:Requirement) eller en av dens subklasser, som er del av begrensningen. <i>This property refers to a more specific Requirement that is part of the Constraint.</i> |
| Multiplisitet / Multiplicity | 0..n |
| Kravnivå / Requirement level | Valgfri / <i>Optional</i> |
| Merknad / Note | Norsk utvidelse: Ikke eksplisitt spesifisert i CPSV-AP, men i CCCEV som CPSV-AP også bruker. <i>Norwegian extension: Not explicitly specified in CPSV-AP, but in CCCEV which CPSV-AP also uses.</i> |

Begrensning – har understøttende dokumentasjon (cv:hasSupportingEvidence)

| | |
|----------------------------|--------------------------------|
| <i>English name</i> | <i>has supporting evidence</i> |
| URI | cv:hasSupportingEvidence |
| Verdiområde / Range | cv:Evidence |

| | |
|-------------------------------------|--|
| Anvendelse / Usage note | Egenskapen brukes til å referere til dokumentasjon som gir informasjon, bevis eller støtte for begrensningen. <i>This property refers to the Evidence that supplies information, proof or support for the Constraint.</i> |
| Multiplisitet / Multiplicity | 0..n |
| Kravnivå / Requirement level | Valgfri / <i>Optional</i> |
| Merknad / Note | Norsk utvidelse: Ikke eksplisitt spesifisert i CPSV-AP, men i CCCEV som CPSV-AP også bruker. <i>Norwegian extension: Not explicitly specified in CPSV-AP, but in CCCEV which CPSV-AP also uses.</i> |

Begrensning – tilfredsstilleregler (cv:fulfils)

| | |
|-------------------------------------|--|
| <i>English name</i> | <i>fulfils</i> |
| URI | cv:fulfils |
| Verdiområde / Range | cpsv:Rule |
| Anvendelse / Usage note | Egenskapen brukes til å referere til regel som begrensningen tilfredsstilleregler. <i>This property refers to the rules that the Constraint fulfils.</i> |
| Multiplisitet / Multiplicity | 0..n |
| Kravnivå / Requirement level | Valgfri / <i>Optional</i> |
| Merknad / Note | Norsk utvidelse: Ikke eksplisitt spesifisert i CPSV-AP, men i CCCEV som CPSV-AP også bruker. <i>Norwegian extension: Not explicitly specified in CPSV-AP, but in CCCEV which CPSV-AP also uses.</i> |

Begrensning – type (dct:type)

| | |
|-------------------------------------|---|
| <i>English name</i> | <i>type</i> |
| URI | dct:type |
| Verdiområde / Range | skos:Concept |
| Anvendelse / Usage note | Egenskapen brukes til å referere til kategorien begrensningen tilhører. <i>This property refers to the category to which the Constraint belongs.</i> |
| Multiplisitet / Multiplicity | 0..n |

| | |
|-------------------------------------|--|
| Kravnivå / Requirement level | Valgfri / <i>Optional</i> |
| Merknad 1 / Note 1 | Verdien bør velges fra et kontrollert vokabular. <i>The value should be chosen from a controlled vocabulary.</i> |
| Merknad 2 / Note 2 | Norsk utvidelse: Ikke eksplisitt spesifisert i CPSV-AP, men i CCCEV som CPSV-AP også bruker. <i>Norwegian extension: Not explicitly specified in CPSV-AP, but in CCCEV which CPSV-AP also uses.</i> |

Klassen Datasett (dcat:Dataset)

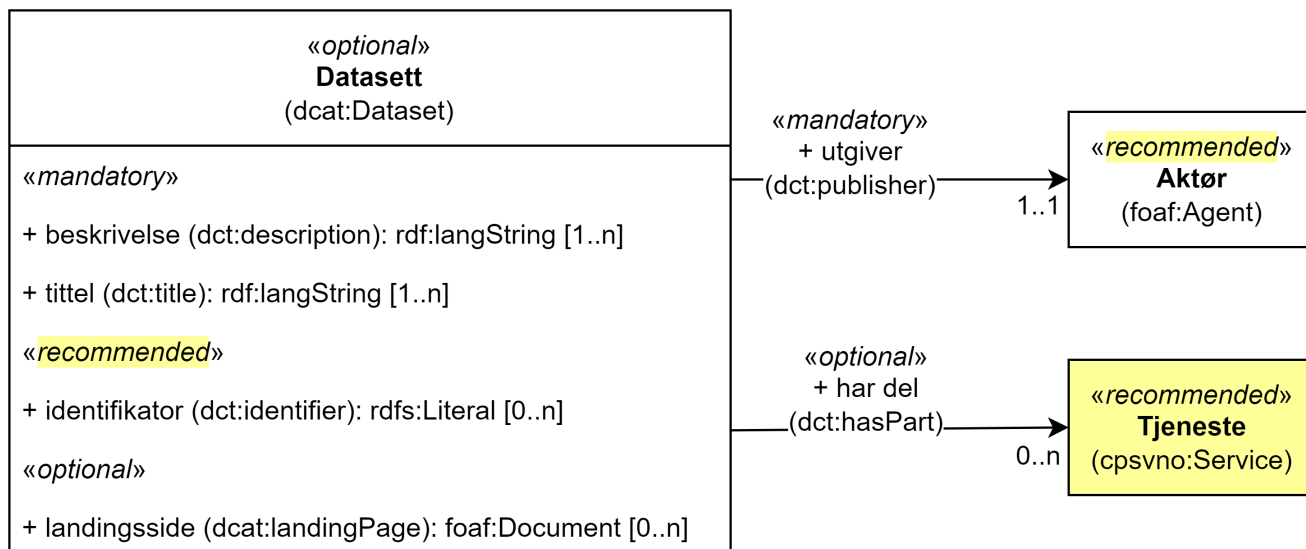

Forklaring/explanation: norske utvidelser er **gulet ut** / Norwegian extensions with **yellow background**

Figur 16. Klassen Datasett (dcat:Dataset) og klassene den refererer til.

| English name | Dataset |
|-------------------------------------|--|
| Anvendelse / Usage note | <p>Klassen representerer en samling metadata om en tjeneste, dokumentasjonskrav til en tjeneste eller tjenesteresultat fra en tjeneste og hvor de kan finnes, for eksempel på en regional offentlig tjenesteportal og/eller en nasjonal eGovernment-portal.</p> <p><i>This class represents a collection of metadata and where they can be found, for instance on a regional public service portal and/or a national eGovernment portal.</i></p> |
| URI | dcat:Dataset |
| Kravnivå / Requirement level | Valgfri / Optional |

Se ellers [klassen Datasett i DCAT-AP-NO](#) for egenskapene som kan brukes til å beskrive et datasett, i tillegg til egenskapene spesifisert her.

Obligatoriske egenskaper for klassen Datasett

Datasett – beskrivelse (dct:description)

| English name | description |
|----------------------------|-----------------|
| URI | dct:description |
| Verdiområde / Range | rdf:langString |

| | |
|-------------------------------------|---|
| Anvendelse / Usage note | Egenskapen brukes til å angi fritekstbeskrivelse av datasettet. Egenskapen bør gjentas når beskrivelsen finnes på flere språk. <i>This property contains a free-text description of the Dataset. This property should be repeated for parallel language versions of the description.</i> |
| Multiplisitet / Multiplicity | 1..n |
| Kravnivå / Requirement level | Obligatorisk / Mandatory |

Eksempel I RDF Turtle:

```
<exDataset> a dcat:Dataset ;
  dct:description "teksten som beskriver datasettet"@nb ; .
```

Datasett – tittel (dct:title)

| | |
|-------------------------------------|--|
| <i>English name</i> | <i>title</i> |
| URI | dct:title |
| Verdiområde / Range | rdf:langString |
| Anvendelse / Usage note | Egenskapen brukes til å angi navnet på datasettet. Egenskapen bør gjentas når navnet finnes på flere språk. <i>This property contains the name of the Dataset. This property should be repeated for parallel language versions of the name.</i> |
| Multiplisitet / Multiplicity | 1..n |
| Kravnivå / Requirement level | Obligatorisk / Mandatory |

Eksempel I RDF Turtle:

```
<exDataset> a dcat:Dataset ;
  dct:title "navnet på datasettet"@nb ; .
```

Datasett – utgiver (dct:publisher)

| | |
|----------------------------|------------------|
| <i>English name</i> | <i>publisher</i> |
| URI | dct:publisher |
| Verdiområde / Range | foaf:Agent |

| | |
|-------------------------------------|---|
| Anvendelse / Usage note | Egenskapen brukes til å referere til en aktør (organisasjon) som er ansvarlig for å gjøre datasettet tilgjengelig. Verdien bør være autoritativ URI for aktøren, f.eks. <code>dct:publisher <https://organization-catalog.fellesdatakatalog.digdir.no/organizations/974760673></code> . <i>This property refers to the publisher of the dataset, i.e. an entity (organisation) responsible for making the Dataset available.</i> |
| Multiplisitet / Multiplicity | 1..1 |
| Kravnivå / Requirement level | Obligatorisk / <i>Mandatory</i> |

Eksempel I RDF Turtle:

```
<exDataset> a dcat:Dataset ;
  dct:publisher <https://organization-
catalog.fellesdatakatalog.digdir.no/organizations/974760673> ; .
```

Anbefalte egenskaper for klassen *Datasett*

Datasett – identifikator (`dct:identifiser`)

| | |
|-------------------------------------|--|
| <i>English name</i> | <i>identifiser</i> |
| URI | <code>dct:identifiser</code> |
| Verdiområde / Range | <code>rdfs:Literal</code> |
| Anvendelse / Usage note | Egenskapen brukes til å oppgi identifikatoren for datasettet, for eksempel en URI eller annen identifikator som er stabil og globalt unik. <i>This property contains the identifier for the Dataset, e.g. the URI or other unique identifier in the context of the Catalogue.</i> |
| Multiplisitet / Multiplicity | 0..n |
| Kravnivå / Requirement level | Anbefalt / <i>Recommended</i> |

| | |
|---------------------------|--|
| Merknad 1 / Note 1 | <p>Identifikator er som regel systemgenerert av verktøystøtte, slik at du som vanlig bruker ikke trenger å fylle ut verdien til egenskapen manuelt.</p> <p>For deg som skal utvikle/tilpasse verktøystøtte, se Om identifikator (dct:identifiser) i Veileder for beskrivelse av datasett osv. □</p> <p><i>Identifier is usually generated by the application, such that you as an end-user of the application usually do not need to manually fill out the value of this property.</i></p> <p><i>If you are developing applications, see Om identifikator (dct:identifiser) i Veileder for beskrivelse av datasett osv. □ (in Norwegian only).</i></p> |
| Merknad 2 / Note 2 | <p>Norsk utvidelse: Kravnivå endret fra valgfri til anbefalt.</p> <p><i>Norwegian extension: Requirement level changed from optional to recommended.</i></p> |

Eksempel I RDF Turtle:

```
<exDataset> a dcat:Dataset ;
  dct:identifiser "https://example.org/exDataset"^^xsd:anyURI ; .
```

Valgfrie egenskaper for klassen *Datasett*

Datasett – har del (dct:hasPart)

| | |
|-------------------------------------|--|
| <i>English name</i> | <i>has part</i> |
| URI | dct:hasPart |
| Verdiområde / Range | cpsvno:Service |
| Anvendelse / Usage note | <p>Når datasettet brukes til å beskrive en tjeneste, brukes egenskapen til å referere til tjenester som inngår i tjenesten beskrevet av datasettet.</p> <p><i>When the dataset is used to describe a service, this property refers to a service which is a part of the service described by the dataset.</i></p> |
| Multiplisitet / Multiplicity | 0..n |
| Kravnivå / Requirement level | Valgfri / <i>Optional</i> |

| | |
|----------------|--|
| Merknad | <p>Norsk utvidelse: Range endret fra Offentlig tjeneste (<code>cpsv:PublicService</code>) til Tjeneste (<code>cpsvno:Service</code>), for å åpne for ikke-offentlige tjenester.</p> <p><i>Norwegian extension: Range change from Public Service (<code>cpsv:PublicService</code>) to Service (<code>cpsvno:Service</code>), in order to allow non-public services.</i></p> |
|----------------|--|

Eksempel I RDF Turtle:

```
<exDataset> a dcat:Dataset ;
  dct:hasPart <https://example.org/exService> ; .
```

Datsett – landingsside (`dcat:landingPage`)

| | |
|-------------------------------------|---|
| <i>English name</i> | <i>landing page</i> |
| URI | <code>dcat:landingPage</code> |
| Verdiområde / Range | <code>foaf:Document</code> |
| Anvendelse / Usage note | <p>Egenskapen brukes til å referere til nettside som gir tilgang til datasettet, dets distribusjoner og/eller tilleggsinformasjon. Intensjonen er å peke til en landingsside hos den opprinnelige datautgiveren.</p> <p><i>This property refers to a web page that provides access to the Dataset, its Distributions and/or additional information. It is intended to point to a landing page at the original data provider, not to a page on a site of a third party, such as an aggregator.</i></p> |
| Multiplisitet / Multiplicity | 0..n |
| Kravnivå / Requirement level | Valgfri / <i>Optional</i> |

Eksempel I RDF Turtle:

```
<exDataset> a dcat:Dataset ;
  dcat:landingPage <https://example.org/exDataset> ; .
```

Klassen Deltagelse (cv:Participation)

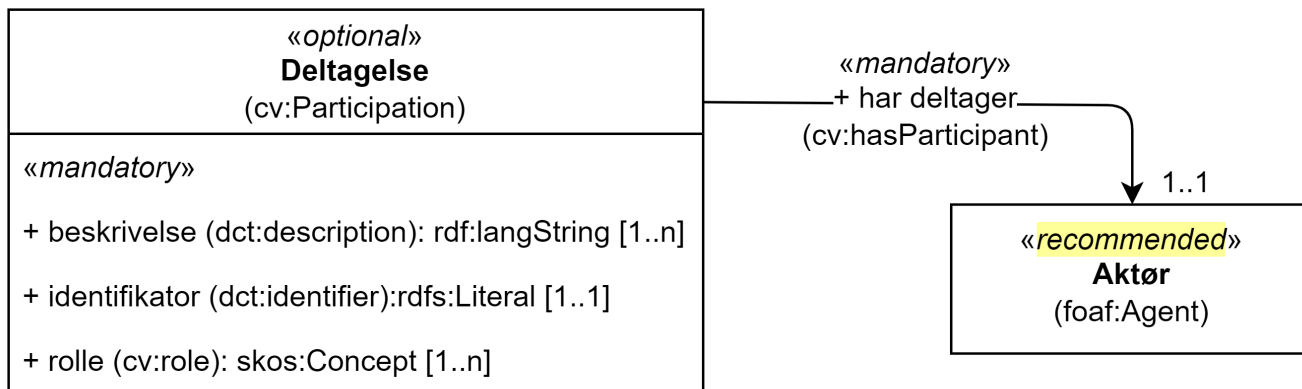

Forklaring/explanation: norske utvidelser er gulett ut / Norwegian extensions with yellow background

Figur 17. Klassen Deltagelse (cv:Participation) og klassen den refererer til.

| | |
|------------------------------|---|
| English name | Participation |
| Anvendelse / Usage note | <p>Klassen brukes til å representere en deltagelse, som brukes til å inkludere andre aktører enn det kompetente organet (jf. Offentlig tjeneste – har kompetent organ (cv:hasCompetentAuthority)) eller tjenesteeieren (jf. Tjeneste – eies av (cv:ownedBy)), som er involvert i en tjeneste.</p> <p><i>The CPSV-AP recognises a common role connected with public services, i.e. the Competent Authority. However, this simple structure does not allow statements to be made about those participants, such as the start and end date of a contract, nor does it support the inclusion of other roles. The Participation class supports this extra complexity if required, for instance, the description of a service user or a service provider.</i></p> |
| URI | cv:Participation |
| Kravnivå / Requirement level | Valgfri / Optional |
| Eksempel | Se under Å knytte deltagende aktører til en tjeneste . |

Obligatoriske egenskaper for klassen Deltagelse

Deltagelse – beskrivelse (dct:description)

| | |
|--------------|-----------------|
| English name | description |
| URI | dct:description |

| | |
|-------------------------------------|--|
| Anvendelse / Usage note | Egenskapen brukes til å angi fritekstbeskrivelse av deltagelsen. Egenskapen bør gjentas når beskrivelsen finnes på flere språk. <i>This property represents a free text description of the Participation. This property should be repeated when the description is in parallel languages.</i> |
| Verdiområde / Range | rdf:langString |
| Multiplisitet / Multiplicity | 1..n |
| Kravnivå / Requirement level | Obligatorisk / Mandatory |
| Eksempel | Se under Å knytte deltagende aktører til en tjeneste . |

Deltagelse – har deltager (cv:hasParticipant)

| | |
|-------------------------------------|---|
| <i>English name</i> | <i>has participant</i> |
| URI | cv:hasParticipant |
| Verdiområde / Range | foaf:Agent |
| Anvendelse / Usage note | Egenskapen brukes til å referere til aktøren som er involvert i deltagelsen. <i>This property refers to the Agent involved in the Participation.</i> |
| Multiplisitet / Multiplicity | 1..1 |
| Kravnivå / Requirement level | Obligatorisk / Mandatory |
| Eksempel | Se under Å knytte deltagende aktører til en tjeneste . |

Deltagelse – identifikator (dct:identifier)

| | |
|-------------------------------------|--|
| <i>English name</i> | <i>identifier</i> |
| URI | dct:identifier |
| Verdiområde / Range | rdfs:Literal |
| Anvendelse / Usage note | Egenskapen brukes til å oppgi identifikatoren til deltagelsen. <i>This property represents an Identifier for the Participation.</i> |
| Multiplisitet / Multiplicity | 1..1 |
| Kravnivå / Requirement level | Obligatorisk / Mandatory |

| | |
|-----------------------|--|
| Merknad / Note | <p>Identifikator er som regel systemgenerert av verktøystøtte, slik at du som vanlig bruker ikke trenger å fylle ut verdien til egenskapen manuelt.</p> <p>For deg som skal utvikle/tilpasse verktøystøtte, se Om identifikator (dct:identifiser) i Veileder for beskrivelse av datasett osv. ☐</p> <p><i>Identifier is usually generated by the application, such that you as an end-user of the application usually do not need to manually fill out the value of this property.</i></p> <p><i>If you are developing applications, see Om identifikator (dct:identifiser) i Veileder for beskrivelse av datasett osv. ☐ (in Norwegian only).</i></p> |
|-----------------------|--|

Deltagelse – rolle (cv:role)

| | |
|-------------------------------------|---|
| <i>English name</i> | <i>role</i> |
| URI | cv:role |
| Verdiområde / Range | skos:Concept |
| Anvendelse / Usage note | <p>Egenskapen brukes til å referere til et begrep som beskriver en rolle i deltagelsen.</p> <p><i>This property provides the role played.</i></p> |
| Multiplisitet / Multiplicity | 1..n |
| Kravnivå / Requirement level | Obligatorisk / Mandatory |
| Merknad / Note | <p>Verdien skal velges fra det felles kontrollerte vokabularet Rolletype ☐, når verdien finnes i vokabularet.</p> <p><i>The value shall be chosen from the common controlled vocabulary Role type ☐, when the value is in the vocabulary.</i></p> |
| Eksempel | Se under Å knytte deltagende aktører til en tjeneste . |

Klassen Dokumentasjon (cv:Evidence)

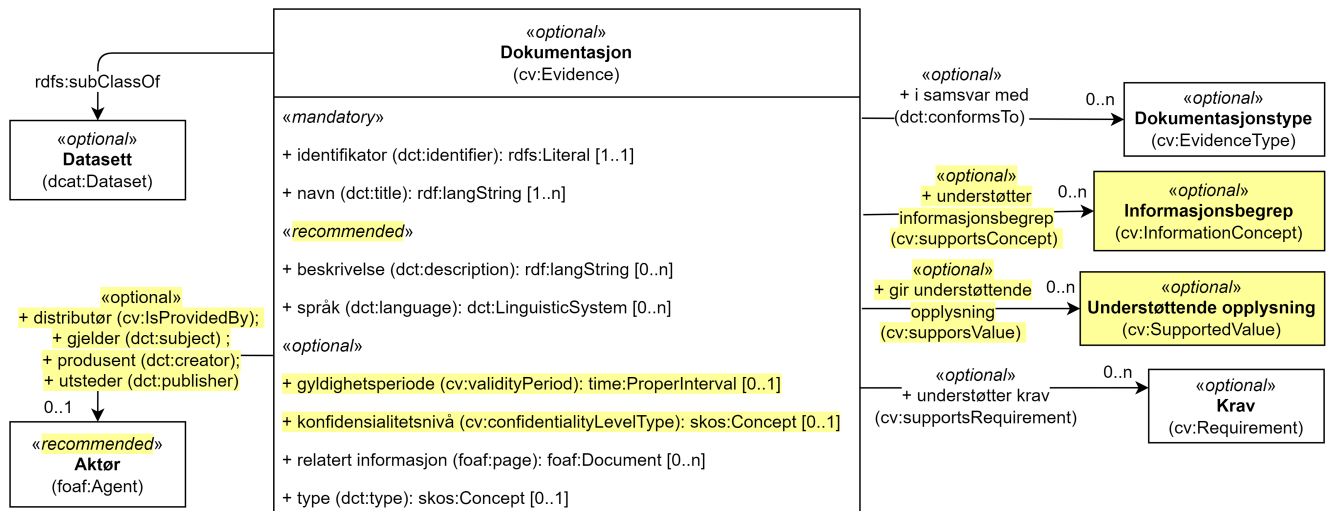

Forklaring/explanation: norske utvidelser er gule ut / Norwegian extensions with yellow background

Figur 18. Klassen Dokumentasjon (cv:Evidence) og klassene den refererer til.

| English name | Evidence |
|-------------------------------------|---|
| Anvendelse / Usage note | <p>Klassen brukes til å representere dokumentasjon som trengs for å kunne utføre en tjeneste. Dette er vanligvis administrative dokumenter eller utfylte analoge eller digitale skjemaer.</p> <p><i>Evidence can be any resource – document, artefact – anything needed for executing the service. In the context of Public Services, Evidence is usually administrative documents or completed application forms. A specific Public Service may require the presence of certain Evidence or combinations of Evidence in order to be delivered. It contains information that proves that a criterion requirement exists or is true, in particular evidences are used to prove that a specific criterion is met.</i></p> |
| URI | cv:Evidence |
| Subklasse av / Subclass of | dcat:Dataset |
| Kravnivå / Requirement level | Valgfri / Optional |
| Eksempel | Krav om vandel |

Eksempel i RDF Turtle:

```
<kravOmVandel> a cv:Evidence ; .
```

Obligatoriske egenskaper for klassen *Dokumentasjon*

Dokumentasjon – identifikator (*dct:identifier*)

| | |
|-------------------------------------|---|
| <i>English name</i> | <i>identifier</i> |
| URI | dct:identifier |
| Verdiområde / Range | rdfs:Literal |
| Anvendelse / Usage note | Egenskapen brukes til å oppgi identifikatoren til dokumentasjonen. <i>This property represents an Identifier for the piece of Evidence.</i> |
| Multiplisitet / Multiplicity | 1..1 |
| Kravnivå / Requirement level | Obligatorisk / <i>Mandatory</i> |
| Merknad / Note | Identifikator er som regel systemgenerert av verktøystøtte, slik at du som vanlig bruker ikke trenger å fylle ut verdien til egenskapen manuelt. For deg som skal utvikle/tilpasse verktøystøtte, se Om identifikator (<i>dct:identifier</i>) i Veileder for beskrivelse av datasett osv. <input type="checkbox"/> <i>Identifier is usually generated by the application, such that you as an end-user of the application usually do not need to manually fill out the value of this property.</i> <i>If you are developing applications, see Om identifikator (<i>dct:identifier</i>) i Veileder for beskrivelse av datasett osv. <input type="checkbox"/> (in Norwegian only).</i> |

Dokumentasjon – navn (*dct:title*)

| | |
|-------------------------------------|---|
| <i>English name</i> | <i>name</i> |
| URI | dct:title |
| Verdiområde / Range | rdf:langString |
| Anvendelse / Usage note | Egenskapen brukes til å oppgi det offisielle navnet til dokumentasjonen. Egenskapen bør gjentas når navnet finnes på flere språk. <i>This property represents the official Name of the piece of Evidence. This property should be repeated when the name is in parallel languages.</i> |
| Multiplisitet / Multiplicity | 1..n |
| Kravnivå / Requirement level | Obligatorisk / <i>Mandatory</i> |

| | |
|-----------------|----------------|
| Eksempel | Krav om vandel |
|-----------------|----------------|

Eksempel i RDF Turtle:

```
<kravOmVandel> a cv:Evidence ;
  dct:title "Krav om vandel"@nb ; .
```

Anbefalte egenskaper for klassen *Dokumentasjon*

Dokumentasjon – beskrivelse (dct:description)

| | |
|-------------------------------------|--|
| <i>English name</i> | <i>description</i> |
| URI | dct:description |
| Verdiområde / Range | rdf:langString |
| Anvendelse / Usage note | Egenskapen brukes til å oppgi en tekstlig beskrivelse av dokumentasjonen. Egenskapen bør gjentas når beskrivelsen finnes på flere språk. <i>This property represents a free text Description of the piece of Evidence. This property should be when the description is in parallel languages.</i> |
| Multiplisitet / Multiplicity | 0..n |
| Kravnivå / Requirement level | Anbefalt / <i>Recommended</i> |
| Merknad / Note | Norsk utvidelse: Kravnivå endret fra valgfri til anbefalt. <i>Norwegian extension: Requirement level changed from optional to recommended.</i> |
| Eksempel | Forklaringen til «Krav om vandel»: Bevillingshaver, daglig leder og personer som har vesentlig innflytelse på virksomheten, må ha utvist uklanderlig vandel i forhold til regnskapslovgivningen, skatte- og avgiftslovgivningen. Personer som nevnt i første punktum må heller ikke ha begått lovbrudd i forhold til annen lovgiving på en måte som vil være uforenlig med drift av skjenkestedet. |

Eksempel i RDF Turtle:

```
<kravOmVandel> a cv:Evidence ;
  dct:title "Krav om vandel"@nb ;
  dct:description "Bevillingshaver, daglig leder og personer som har vesentlig innflytelse på virksomheten, må ha utvist uklanderlig vandel i forhold til regnskapslovgivningen, skatte- og avgiftslovgivningen. Personer som nevnt i første punktum må heller ikke ha begått lovbrudd i forhold til annen lovgiving på en måte som
```

vil være uforenlig med drift av skjenkestedet."@nb ; .

Dokumentasjon – språk (dct:language)

| | |
|-------------------------------------|--|
| <i>English name</i> | <i>language</i> |
| URI | dct:language |
| Verdiområde / Range | dct:LinguisticSystem |
| Anvendelse / Usage note | Egenskapen brukes til å oppgi språk til dokumentasjonen. <i>This property indicates the language(s) in which the Evidence must be provided.</i> |
| Multiplisitet / Multiplicity | 0..n |
| Kravnivå / Requirement level | Anbefalt / Recommended |
| Merknad 1 / Note 1 | Verdien skal velges fra EUs kontrollerte vokabular Språk □ . <i>The value shall be chosen from EU's controlled vocabulary Language □.</i> |
| Merknad 2 / Note 2 | Norsk utvidelse: Kravnivå endret fra valgfri til anbefalt. <i>Norwegian extension: Requirement level changed from optional to recommended.</i> |
| Eksempel | Dokumentasjon på «Krav om vandel» kan være på bokmål, nynorsk eller engelsk. |

Eksempel i RDF Turtle:

```
<kravOmVandel> a cv:Evidence ;  
  dct:language  
    <https://publications.europa.eu/resource/authority/language/NOB>, # bokmål  
    <https://publications.europa.eu/resource/authority/language/NNN>, # nynorsk  
    <https://publications.europa.eu/resource/authority/language/ENG>; # engelsk  
  .
```

Valgfrie egenskaper for klassen *Dokumentasjon*

Dokumentasjon – distributør (cv:isProvidedBy)

| | |
|----------------------------|-----------------------|
| <i>English name</i> | <i>is provided by</i> |
| URI | cv:isProvidedBy |
| Verdiområde / Range | foaf:Agent |

| | |
|-------------------------------------|---|
| Anvendelse / Usage note | <p>Egenskapen brukes til å oppgi aktør som sender dokumentasjonen.</p> <p>Aktøren som sender dokumentasjonen er vanligvis den som har utstedt dokumentasjonen, eller en tjenesteleverandør på vegne av utstederen.</p> <p><i>This property represents the Agent that transmits the Evidence.</i></p> <p><i>Agents transmitting the Evidence are usually the Agents that are issuing the Evidence or service providers acting on behalf of the Evidence issuing Agents such as software developer companies.</i></p> |
| Multiplisitet / Multiplicity | 0..1 |
| Kravnivå / Requirement level | Valgfri / <i>Optional</i> |
| Merknad / Note | <p>Norsk utvidelse: Ikke eksplisitt spesifisert i CPSV-AP, men i CCCEV som CPSV-AP også bruker.</p> <p><i>Norwegian extension: Not explicitly specified in CPSV-AP, but in CCCEV which CPSV-AP also uses.</i></p> |

Dokumentasjon – gir understøttende opplysning (cv:supportsValue)

| | |
|-------------------------------------|---|
| <i>English name</i> | <i>supports value</i> |
| URI | cv:supportsValue |
| Verdiområde / Range | cv:SupportedValue |
| Anvendelse / Usage note | <p>Egenskapen brukes til å referere til understøttende opplysninger i dokumentasjonen.</p> <p><i>This property represents Supported Value that the Evidence contains.</i></p> |
| Multiplisitet / Multiplicity | 0..n |
| Kravnivå / Requirement level | Valgfri / <i>Optional</i> |
| Merknad / Note | <p>Norsk utvidelse: Ikke eksplisitt spesifisert i CPSV-AP, men i CCCEV som CPSV-AP også bruker.</p> <p><i>Norwegian extension: Not explicitly specified in CPSV-AP, but in CCCEV which CPSV-AP also uses.</i></p> |

Dokumentasjon – gjelder (dct:subject)

| | |
|---------------------|-----------------|
| <i>English name</i> | <i>is about</i> |
| URI | dct:subject |

| | |
|-------------------------------------|--|
| Verdiområde / Range | foaf:Agent |
| Anvendelse / Usage note | Egenskapen brukes til å oppgi aktøren som dokumentasjonen gjelder for. <i>This property represents the Agent that is the subject in the provided Evidence.</i> |
| Multiplisitet / Multiplicity | 0..1 |
| Kravnivå / Requirement level | Valgfri / <i>Optional</i> |
| Merknad / Note | Norsk utvidelse: Ikke eksplisitt spesifisert i CPSV-AP, men i CCCEV som CPSV-AP også bruker. <i>Norwegian extension: Not explicitly specified in CPSV-AP, but in CCCEV which CPSV-AP also uses.</i> |

Dokumentasjon – gyldighetsperiode (cv:validityPeriod)

| | |
|-------------------------------------|--|
| <i>English name</i> | validity period |
| URI | cv:validityPeriod |
| Verdiområde / Range | time:ProperInterval |
| Anvendelse / Usage note | Egenskapen brukes til å angi en tidsperiode hvor dokumentasjonen er gyldig. <i>This property represents Period of Time during which the Evidence holds true or has force.</i> |
| Multiplisitet / Multiplicity | 0..1 |
| Kravnivå / Requirement level | Valgfri / <i>Optional</i> |
| Merknad / Note | Norsk utvidelse: Ikke eksplisitt spesifisert i CPSV-AP, men i CCCEV som CPSV-AP også bruker. <i>Norwegian extension: Not explicitly specified in CPSV-AP, but in CCCEV which CPSV-AP also uses.</i> |

Dokumentasjon – i samsvar med (dct:conformsTo)

| | |
|----------------------------|------------------|
| <i>English name</i> | is conformant to |
| URI | dct:conformsTo |
| Verdiområde / Range | cv:EvidenceType |

| | |
|-------------------------------------|--|
| Anvendelse / Usage note | Egenskapen brukes til å oppgi dokumentasjonstypen som dokumentasjonen er i samsvar med. <i>This property represents the Evidence Type that specifies characteristics of the Evidence.</i> |
| Multiplisitet / Multiplicity | 0..n |
| Kravnivå / Requirement level | Valgfri / <i>Optional</i> |

Dokumentasjon – konfidensialitetsnivå (cv:confidentialityLevelType)

| | |
|-------------------------------------|---|
| <i>English name</i> | <i>confidentiality level type</i> |
| URI | cv:confidentialityLevelType |
| Verdiområde / Range | skos:Concept |
| Anvendelse / Usage note | Egenskapen brukes til å oppgi dokumentasjonens sikkerhetsklassifisering, f.eks. klassifisert, sensitiv, offentlig. <i>This property represents security classification assigned to an Evidence e.g. classified, sensitive, public.</i> |
| Multiplisitet / Multiplicity | 0..1 |
| Kravnivå / Requirement level | Valgfri / <i>Optional</i> |
| Merknad / Note | Norsk utvidelse: Ikke eksplisitt spesifisert i CPSV-AP, men i CCCEV som CPSV-AP også bruker. <i>Norwegian extension: Not explicitly specified in CPSV-AP, but in CCCEV which CPSV-AP also uses.</i> |

Dokumentasjon – produsent (dct:creator)

| | |
|-------------------------------------|---|
| <i>English name</i> | <i>is created by</i> |
| URI | dct:creator |
| Verdiområde / Range | foaf:Agent |
| Anvendelse / Usage note | Egenskapen brukes til å oppgi aktøren som er produsent av dokumentasjonen. <i>This property represents the Agent that produces the Evidence.</i> |
| Multiplisitet / Multiplicity | 0..1 |
| Kravnivå / Requirement level | Valgfri / <i>Optional</i> |

| | |
|-----------------------|--|
| Merknad / Note | Norsk utvidelse: Ikke eksplisitt spesifisert i CPSV-AP, men i CCCEV som CPSV-AP også bruker. <i>Norwegian extension: Not explicitly specified in CPSV-AP, but in CCCEV which CPSV-AP also uses.</i> |
|-----------------------|--|

Dokumentasjon – relatert informasjon (foaf:page)

| | |
|-------------------------------------|---|
| <i>English name</i> | <i>related documentation</i> |
| URI | foaf:page |
| Verdiområde / Range | foaf:Document |
| Anvendelse / Usage note | Egenskapen brukes til å referere til mer informasjon om dokumentasjonen, f.eks. en bestemt mal til et administrativt dokument eller en applikasjon, eller en veiledning for hvordan man skal formatere dokumentasjonen. <i>This property represents documentation that contains information related to the Evidence, for instance a particular template for an administrative document, an application or a guide on formatting the Input.</i> |
| Multiplisitet / Multiplicity | 0..n |
| Kravnivå / Requirement level | Valgfri / <i>Optional</i> |

Dokumentasjon – type (dct:type)

| | |
|-------------------------------------|---|
| <i>English name</i> | <i>type</i> |
| URI | dct:type |
| Verdiområde / Range | skos:Concept |
| Anvendelse / Usage note | Egenskapen brukes til å referere til begrepet som representerer typen dokumentasjonen tilhører. <i>This property represents the type of Evidence as described in a controlled vocabulary.</i> |
| Multiplisitet / Multiplicity | 0..1 |
| Kravnivå / Requirement level | Valgfri / <i>Optional</i> |
| Merknad / Note | Verdien skal velges fra kontrollerte vokabular Dokumentasjonstype □, når verdien finnes på listen. <i>The value shall be chosen from the controlled vocabulary Evidence type □, when the value is in the vocabulary.</i> |

| | |
|-----------------|--|
| Eksempel | Dokumentasjon til «Krav om vandel» er av type «attest» |
|-----------------|--|

Eksempel i RDF Turtle:

```
<kravOmVandel> a cv:Evidence ;
  dct:title "Krav om vandel"@nb ;
  dct:type <https://data.norge.no/vocabulary/evidence-type#attestation> ; # attest
.
```

Dokumentasjon – understøtter informasjonsbegrep (cv:supportsConcept)

| | |
|-------------------------------------|--|
| <i>English name</i> | <i>supports concept</i> |
| URI | cv:supportsConcept |
| Verdiområde / Range | cv:InformationConcept |
| Anvendelse / Usage note | Egenskapen brukes til å referere til informasjonsbegrep som gir fakta funnet eller utledet fra dokumentasjonen. <i>This property represents Information Concept providing facts found/inferred from the Evidence.</i> |
| Multiplisitet / Multiplicity | 0..n |
| Kravnivå / Requirement level | Valgfri / <i>Optional</i> |
| Merknad / Note | Norsk utvidelse: Ikke eksplisitt spesifisert i CPSV-AP, men i CCCEV som CPSV-AP også bruker. <i>Norwegian extension: Not explicitly specified in CPSV-AP, but in CCCEV which CPSV-AP also uses.</i> |

Dokumentasjon – understøtter krav (cv:supportsRequirement)

| | |
|-------------------------------------|---|
| <i>English name</i> | <i>supports requirement</i> |
| URI | cv:supportsRequirement |
| Verdiområde / Range | cv:Requirement |
| Anvendelse / Usage note | Egenskapen brukes til å referere til krav som dokumentasjonen understøtter. <i>This property is used to refer to the requirement that the evidence supports.</i> |
| Multiplisitet / Multiplicity | 0..n |
| Kravnivå / Requirement level | Valgfri / <i>Optional</i> |

Dokumentasjon – utsteder (dct:publisher)

| | |
|-------------------------------------|--|
| <i>English name</i> | <i>is issued by</i> |
| URI | dct:publisher |
| Verdiområde / Range | foaf:Agent |
| Anvendelse / Usage note | Egenskapen brukes til å oppgi aktøren som er juridisk ansvarlig for dokumentasjonen. <i>This property represents the Agent legally responsible for the Evidence, e.g. a legal authority.</i> |
| Multiplisitet / Multiplicity | 0..1 |
| Kravnivå / Requirement level | Valgfri / <i>Optional</i> |
| Merknad / Note | Norsk utvidelse: Ikke eksplisitt spesifisert i CPSV-AP, men i CCCEV som CPSV-AP også bruker. <i>Norwegian extension: Not explicitly specified in CPSV-AP, but in CCCEV which CPSV-AP also uses.</i> |

Klassen Dokumentasjonstype (cv:EvidenceType)

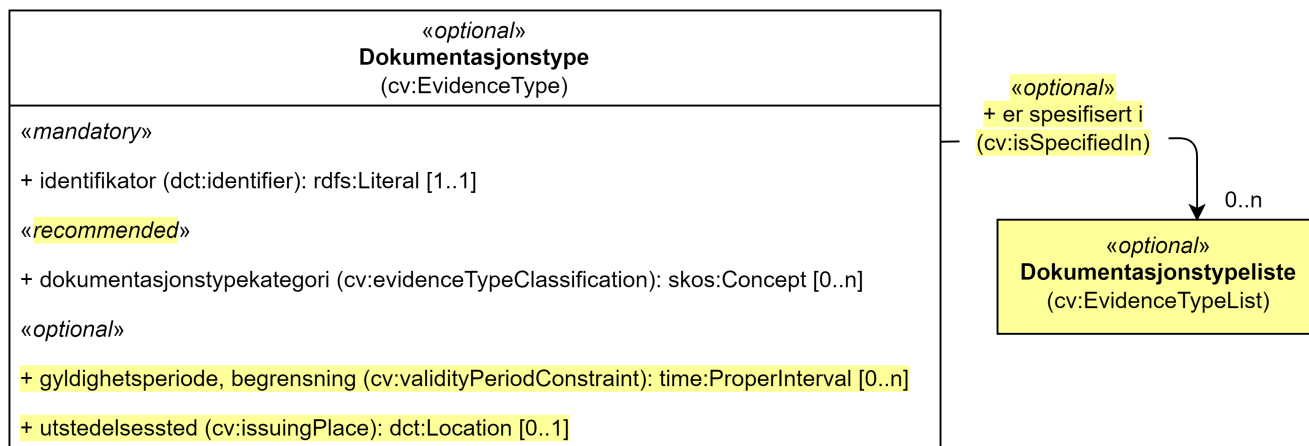

Forklaring/explanation: norske utvidelser er **gulett ut** / Norwegian extensions with **yellow background**

Figur 19. Klassen Dokumentasjonstype (cv:EvidenceType) og klassen den refererer til.

| | |
|------------------------------|--|
| English name | Evidence Type |
| Anvendelse / Usage note | <p>Klassen brukes til å representere informasjon om egenskapene til dokumentasjonen.</p> <p><i>This class represents information about the characteristics of an Evidence. The Evidence Type and the characteristics it describes are not concrete individual responses to a Requirement (i.e. Evidence), but descriptions about the desired form, content, source and/or other characteristics that an actual response should have and provide (e.g. membership of a class of Evidences).</i></p> |
| URI | cv:EvidenceType |
| Kravnivå / Requirement level | Valgfri / Optional |
| Eksempel | Se under Å beskrive dokumentasjonskrav . |

Eksempel i RDF Turtle: Se under [Å beskrive dokumentasjonskrav](#).

Obligatoriske egenskaper for klassen Dokumentasjonstype

Dokumentasjonstype – identifikator (dct:identifier)

| | |
|--------------|----------------|
| English name | identifier |
| URI | dct:identifier |

| | |
|-------------------------------------|--|
| Verdiområde / Range | rdfs:Literal |
| Anvendelse / Usage note | Egenskapen brukes til å oppgi identifikatoren til dokumentasjonstypen. <i>This property represents an unambiguous reference to the Evidence Type.</i> |
| Multiplisitet / Multiplicity | 1..1 |
| Kravnivå / Requirement level | Obligatorisk / Mandatory |
| Merknad / Note | <p>Identifikator er som regel systemgenerert av verktøystøtte, slik at du som vanlig bruker ikke trenger å fylle ut verdien til egenskapen manuelt.</p> <p>For deg som skal utvikle/tilpasse verktøystøtte, se Om identifikator (dct:identifier) i Veileder for beskrivelse av datasett osv. ☐</p> <p><i>Identifier is usually generated by the application, such that you as an end-user of the application usually do not need to manually fill out the value of this property.</i></p> <p><i>If you are developing applications, see Om identifikator (dct:identifier) i Veileder for beskrivelse av datasett osv. ☐ (in Norwegian only).</i></p> |

Anbefalte egenskaper for klassen *Dokumentasjonstype*

Dokumentasjonstype – dokumentasjonstypekategori (cv:evidenceTypeClassification)

| | |
|-------------------------------------|---|
| <i>English name</i> | <i>evidence type classification</i> |
| URI | cv:evidenceTypeClassification |
| Verdiområde / Range | skos:Concept |
| Anvendelse / Usage note | Egenskapen brukes til å referere til kategorien som dokumentasjonstypen tilhører. <i>This property represents the category to which the Evidence Type belongs.</i> |
| Multiplisitet / Multiplicity | 0..n |
| Kravnivå / Requirement level | Anbefalt / Recommended |

| | |
|-----------------------|---|
| Merknad / Note | Norsk utvidelse: Kravnivå endret fra valgfri til anbefalt. <i>Norwegian extension: Requirement level changed from optional to recommended.</i> |
|-----------------------|---|

Valgfrie egenskaper for klassen *Dokumentasjonstype*

Dokumentasjonstype – er spesifisert i (cv:isSpecifiedIn)

| | |
|-------------------------------------|--|
| <i>English name</i> | <i>is spesifisert in</i> |
| URI | cv:isSpecifiedIn |
| Verdiområde / Range | cv:EvidenceTypeList |
| Anvendelse / Usage note | Egenskapen brukes til å referere til en dokumentasjonstypeliste som inneholder dokumentasjonstypen. <i>This property represents the Evidence Type List in which the Evidence Type is included.</i> |
| Multiplisitet / Multiplicity | 0..n |
| Kravnivå / Requirement level | Valgfri / <i>Optional</i> |
| Merknad / Note | Norsk utvidelse: Ikke eksplisitt spesifisert i CPSV-AP, men i CCCEV som CPSV-AP også bruker. <i>Norwegian extension: Not explicitly specified in CPSV-AP, but in CCCEV which CPSV-AP also uses.</i> |

Dokumentasjonstype – gyldighetsperiode, begrensning (cv:validityPeriodConstraint)

| | |
|-------------------------------------|--|
| <i>English name</i> | <i>validity period constraint</i> |
| URI | cv:validityPeriodConstraint |
| Verdiområde / Range | time:ProperInterval |
| Anvendelse / Usage note | Egenskapen brukes til å referere til tidsmessige betingelser for gyldighetsperioden til dokumentasjonstypen. <i>This property represents temporal condition on the validity period of the Evidence Type. E.g. A Belgian birth evidence is valid for X months after emission. To express constraints on the validity period that must hold when assessing the evidence (e.g. the certificate of good conduct cannot be issued more than 3 months ago), we refer to the Constraint class.</i> |
| Multiplisitet / Multiplicity | 0..n |

| | |
|-------------------------------------|--|
| Kravnivå / Requirement level | Valgfri / <i>Optional</i> |
| Merknad / Note | Norsk utvidelse: Ikke eksplisitt spesifisert i CPSV-AP, men i CCCEV som CPSV-AP også bruker. <i>Norwegian extension: Not explicitly specified in CPSV-AP, but in CCCEV which CPSV-AP also uses.</i> |

Dokumentasjonstype – utstedelsessted (cv:issuingPlace)

| | |
|-------------------------------------|--|
| <i>English name</i> | <i>issuing place</i> |
| URI | cv:issuingPlace |
| Verdiområde / Range | dct:Location |
| Anvendelse / Usage note | Egenskapen brukes til å referer til stedet der dokumentasjonen er utstedt. F.eks. belgiske ID-kort utstedes i Belgia. <i>This property represents the Location where an Evidence Type is issued. E.g. Belgian ID cards are issued in Belgium.</i> |
| Multiplisitet / Multiplicity | 0..1 |
| Kravnivå / Requirement level | Valgfri / <i>Optional</i> |
| Merknad / Note | Norsk utvidelse: Ikke eksplisitt spesifisert i CPSV-AP, men i CCCEV som CPSV-AP også bruker. <i>Norwegian extension: Not explicitly specified in CPSV-AP, but in CCCEV which CPSV-AP also uses.</i> |

Klassen Dokumentasjonstypeliste (cv:EvidenceTypeList)

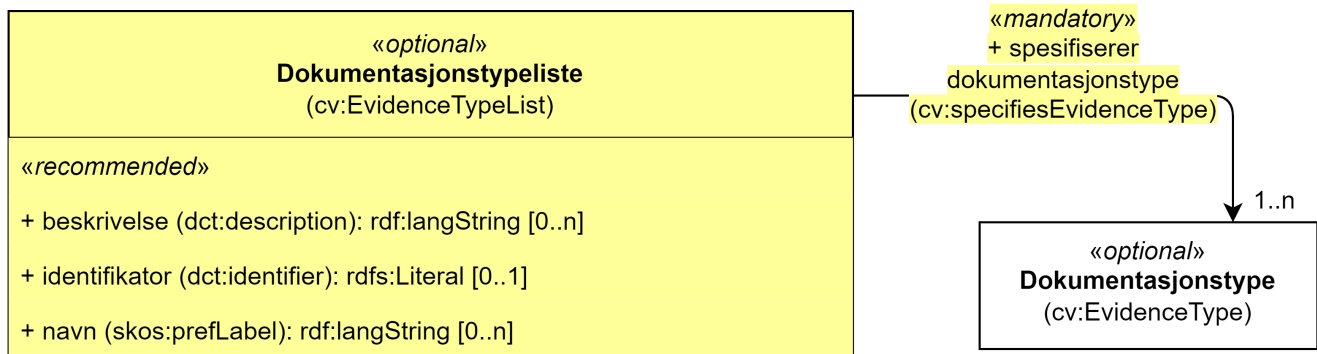

Forklaring/explanation: norske utvidelser er **gulett** / Norwegian extensions with **yellow background**

Figur 20. Klassen Dokumentasjonstypeliste (cv:EvidenceTypeList) og klassen den refererer til.

| English name | Evidence Type List |
|-------------------------------------|--|
| Anvendelse / Usage note | <p>Klassen brukes til å representere en gruppe av dokumentasjonstyper som kreves for å oppfylle et krav.</p> <p>Kravet om å være i samsvar med en dokumentasjonstypeliste er oppfylt hvis og bare hvis den aktuelle dokumentasjonen samsvarer med alle typer som listen inneholder. Det er med andre ord en AND betingelse mellom typene på en gitt dokumentasjonsliste, og en OR betingelse mellom ulike dokumentasjonslister.</p> <p><i>This class represents a group of Evidence Types for conforming to a Requirement.</i></p> <p><i>An Evidence Type List is satisfied, if and only if, for all included Evidence Types in this List, corresponding conformant Evidence(s) are supporting the Requirement having this List. The Evidence Type List describes thus an AND condition on the different Evidence Types within the list and an OR condition between two or more Evidence Type Lists. Combinations of alternative Lists can be provided for a respondent of a Requirement to choose amongst them.</i></p> |
| URI | cv:EvidenceTypeList |
| Kravnivå / Requirement level | Valgfri / Optional |
| Merknad / Note | <p>Norsk utvidelse: Ikke eksplisitt spesifisert i CPSV-AP, men i CCCEV som CPSV-AP også bruker.</p> <p><i>Norwegian extension: Not explicitly specified in CPSV-AP, but in CCCEV which CPSV-AP also uses.</i></p> |
| Eksempel | Se under Å beskrive dokumentasjonskrav . |

Eksempel i RDF Turtle: Se under [Å beskrive dokumentasjonskrav](#).

Obligatoriske egenskaper for klassen *Dokumentasjonstypeliste*

Dokumentasjonstypeliste – spesifiserer dokumentasjonstype (cv:specifiesEvidenceType)

| | |
|-------------------------------------|--|
| <i>English name</i> | <i>specifies evidence type</i> |
| URI | cv:specifiesEvidenceType |
| Verdiområde / Range | cv:EvidenceType |
| Anvendelse / Usage note | Egenskapen brukes til å referere til dokumentasjonstypene som inngår i dokumentasjonstypelisten. <i>This property represents Evidence Type included in this Evidence Type List.</i> |
| Multiplisitet / Multiplicity | 1..n |
| Kravnivå / Requirement level | Obligatorisk/Mandatory |
| Merknad / Note | Norsk utvidelse: Ikke eksplisitt spesifisert i CPSV-AP, men i CCCEV som CPSV-AP også bruker. <i>Norwegian extension: Not explicitly specified in CPSV-AP, but in CCCEV which CPSV-AP also uses.</i> |

Anbefalte egenskaper for klassen *Dokumentasjonstypeliste*

Dokumentasjonstypeliste – beskrivelse (dct:description)

| | |
|----------------------------|--------------------|
| <i>English name</i> | <i>description</i> |
| URI | dct:description |
| Verdiområde / Range | rdf:langString |

| | |
|-------------------------------------|--|
| Anvendelse / Usage note | Egenskapen brukes til å oppgi en tekstlig beskrivelse av dokumentasjonstypelisten. F.eks. informasjon knyttet til bruk av listen eller annen tilleggsinformasjon. Egenskapen bør gjentas når beskrivelsen finnes på flere språk. <i>This property represents a short explanation supporting the understanding of the Evidence Type List. The explanation can include information about the nature, attributes, uses or any other additional information about the Evidence Type List.</i> |
| Multiplisitet / Multiplicity | 0..n |
| Kravnivå / Requirement level | Anbefalt / Recommended |
| Merknad / Note | Norsk utvidelse: Ikke eksplisitt spesifisert i CPSV-AP, men i CCCEV som CPSV-AP også bruker. <i>Norwegian extension: Not explicitly specified in CPSV-AP, but in CCCEV which CPSV-AP also uses.</i> |

Dokumentasjonstypeliste – identifikator (dct:identifier)

| | |
|-------------------------------------|--|
| <i>English name</i> | <i>identifier</i> |
| URI | dct:identifier |
| Verdiområde / Range | rdfs:Literal |
| Anvendelse / Usage note | Egenskapen brukes til å oppgi identifikatoren til dokumentasjonstypelisten. <i>This property represents an unambiguous reference to the Evidence Type List.</i> |
| Multiplisitet / Multiplicity | 0..1 |
| Kravnivå / Requirement level | Anbefalt / Recommended |

| | |
|---------------------------|--|
| Merknad 1 / Note 1 | <p>Identifikator er som regel systemgenerert av verktøystøtte, slik at du som vanlig bruker ikke trenger å fylle ut verdien til egenskapen manuelt.</p> <p>For deg som skal utvikle/tilpasse verktøystøtte, se Om identifikator (dct:identifiser) i Veileder for beskrivelse av datasett osv. □</p> <p><i>Identifier is usually generated by the application, such that you as an end-user of the application usually do not need to manually fill out the value of this property.</i></p> <p><i>If you are developing applications, see Om identifikator (dct:identifiser) i Veileder for beskrivelse av datasett osv. □ (in Norwegian only).</i></p> |
| Merknad 2 / Note 2 | <p>Norsk utvidelse: Ikke eksplisitt spesifisert i CPSV-AP, men i CCCEV som CPSV-AP også bruker.</p> <p><i>Norwegian extension: Not explicitly specified in CPSV-AP, but in CCCEV which CPSV-AP also uses.</i></p> |

Dokumentasjonstypeliste – navn (skos:prefLabel)

| | |
|-------------------------------------|---|
| <i>English name</i> | <i>name</i> |
| URI | skos:prefLabel |
| Verdiområde / Range | rdf:langString |
| Anvendelse / Usage note | <p>Egenskapen brukes til å oppgi navnet til dokumentasjonstypelisten. Egenskapen bør gjentas når navnet finnes på flere språk.</p> <p><i>This property represents the Name of the Evidence Type List.</i></p> |
| Multiplisitet / Multiplicity | 0..n |
| Kravnivå / Requirement level | Anbefalt / Recommended |
| Merknad / Note | <p>Norsk utvidelse: Ikke eksplisitt spesifisert i CPSV-AP, men i CCCEV som CPSV-AP også bruker.</p> <p><i>Norwegian extension: Not explicitly specified in CPSV-AP, but in CCCEV which CPSV-AP also uses.</i></p> |

Klassen Gebyr (cv:Cost)

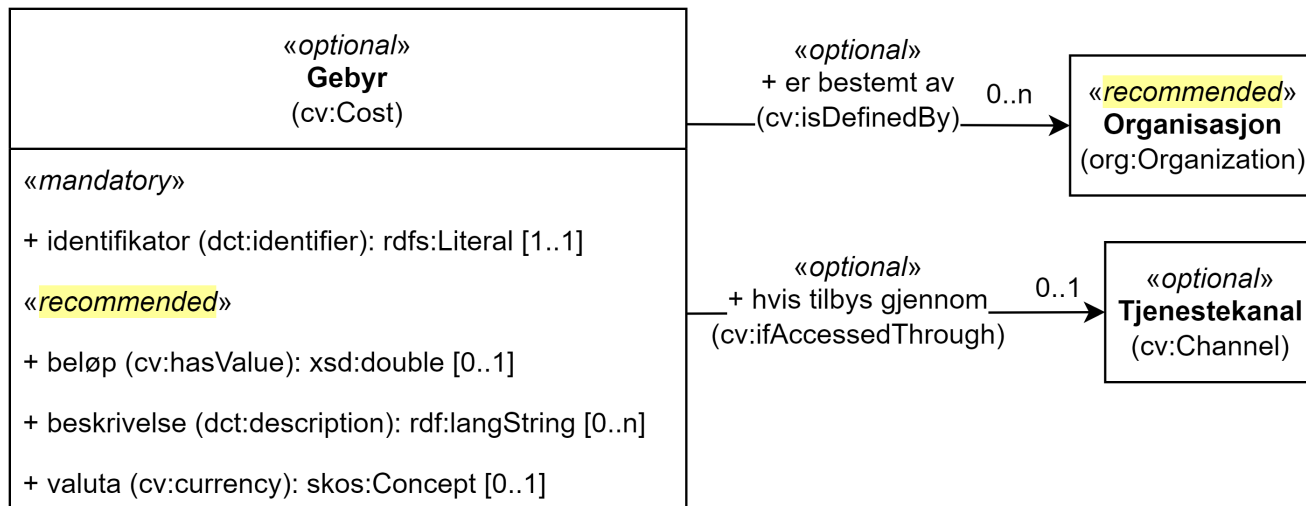

Forklaring/explanation: norske utvidelser er **gulet ut** / Norwegian extensions with **yellow background**

Figur 21. Klassen Gebyr (cv:Cost) og klassene den refererer til.

| | |
|------------------------------|--|
| English name | Cost |
| Anvendelse / Usage note | Klassen brukes til å representere gebyr. <i>The Cost class represents any costs related to the execution of a service that the Agent consuming it needs to pay.</i> |
| URI | cv:Cost |
| Kravnivå / Requirement level | Valgfri / Optional |
| Eksempel | Se under Offentlig tjeneste – har gebyr (cv:hasCost) . |

Obligatoriske egenskaper for klassen Gebyr

Gebyr – identifikator (dct:identifier)

| | |
|------------------------------|--|
| English name | identifier |
| URI | dct:identifier |
| Verdiområde / Range | rdfs:Literal |
| Anvendelse / Usage note | Egenskapen brukes til å oppgi en identifikator til gebyret. <i>This property represents an Identifier for the Cost.</i> |
| Multiplisitet / Multiplicity | 1..1 |
| Kravnivå / Requirement level | Obligatorisk / Mandatory |

| | |
|-----------------------|--|
| Merknad / Note | <p>Identifikator er som regel systemgenerert av verktøystøtte, slik at du som vanlig bruker ikke trenger å fylle ut verdien til egenskapen manuelt.</p> <p>For deg som skal utvikle/tilpasse verktøystøtte, se Om identifikator (dct:identifiser) i Veileder for beskrivelse av datasett osv. ☐</p> <p><i>Identifier is usually generated by the application, such that you as an end-user of the application usually do not need to manually fill out the value of this property.</i></p> <p><i>If you are developing applications, see Om identifikator (dct:identifiser) i Veileder for beskrivelse av datasett osv. ☐ (in Norwegian only).</i></p> |
|-----------------------|--|

Anbefalte egenskaper for klassen *Gebyr*

Gebyr – beløp (cv:hasValue)

| | |
|-------------------------------------|--|
| <i>English name</i> | value |
| URI | cv:hasValue |
| Verdiområde / Range | xsd:double |
| Anvendelse / Usage note | <p>Egenskapen brukes til å oppgi gebyrbeløpet.</p> <p><i>This property represents a numeric value indicating the amount of the Cost.</i></p> |
| Multiplisitet / Multiplicity | 0..1 |
| Kravnivå / Requirement level | Anbefalt / Recommended |
| Merknad / Note | <p>Norsk utvidelse: Kravnivå endret fra valgfri til anbefalt.</p> <p><i>Norwegian extension: Requirement level changed from optional to recommended.</i></p> |
| Eksempel | Se under Offentlig tjeneste – har gebyr (cv:hasCost) . |

Eksempel i RDF Turtle: Se under [Offentlig tjeneste – har gebyr \(cv:hasCost\)](#).

Gebyr – beskrivelse (dct:description)

| | |
|----------------------------|-----------------|
| <i>English name</i> | description |
| URI | dct:description |
| Verdiområde / Range | rdf:langString |

| | |
|-------------------------------------|--|
| Anvendelse / Usage note | Egenskapen brukes til å oppgi en tekstlig beskrivelse av gebyret. Egenskapen bør gjentas når beskrivelsen finnes på flere språk. <i>This property represents a free text description of the Cost. This property should be repeated when the description is in parallel languages.</i> |
| Multiplisitet / Multiplicity | 0..n |
| Kravnivå / Requirement level | Anbefalt / Recommended |
| Merknad / Note | Norsk utvidelse: Kravnivå endret fra valgfri til anbefalt. <i>Norwegian extension: Requirement level changed from optional to recommended.</i> |
| Eksempel | Se under Offentlig tjeneste – har gebyr (cv:hasCost) . |

Eksempel i RDF Turtle: Se under [Offentlig tjeneste – har gebyr \(cv:hasCost\)](#).

Gebyr – valuta (cv:currency)

| | |
|-------------------------------------|---|
| <i>English name</i> | currency |
| URI | cv:currency |
| Verdiområde / Range | skos:Concept |
| Anvendelse / Usage note | Egenskapen brukes til å oppgi valutatype av gebyret. <i>This property represents the currency in which the Cost needs to be paid and the value of the Cost is expressed.</i> |
| Multiplisitet / Multiplicity | 0..1 |
| Kravnivå / Requirement level | Anbefalt / Recommended |
| Merknad 1 / Note 1 | Verdien skal velges fra EUs kontrollerte vokabular Valuta □. <i>The value shall be chosen from EU's controlled vocabulary Currency □.</i> |
| Merknad 2 / Note 2 | Norsk utvidelse: Kravnivå endret fra valgfri til anbefalt. <i>Norwegian extension: Requirement level changed from optional to recommended.</i> |
| Eksempel | Se under Offentlig tjeneste – har gebyr (cv:hasCost) . |

Eksempel i RDF Turtle: Se under [Offentlig tjeneste – har gebyr \(cv:hasCost\)](#).

Valgfrie egenskaper for klassen *Gebyr*

Gebyr – er bestemt av (cv:isDefinedBy)

| | |
|-------------------------------------|--|
| <i>English name</i> | <i>is defined by</i> |
| URI | cv:isDefinedBy |
| Verdiområde / Range | org:Organization |
| Anvendelse / Usage note | <p>Egenskapen brukes til å referere til en eller flere organisasjonen (inkl. offentlige organisasjoner) som bestemmer gebyret for en tjeneste.</p> <p><i>This property links the Cost class with one or more instances of the Agent class (foaf:Agent). This property refers to the organisation(s) defining the costs associated with the delivery of a particular Service.</i></p> |
| Multiplisitet / Multiplicity | 0..n |
| Kravnivå / Requirement level | Valgfri / Optional |

Gebyr – hvis tilbys gjennom (cv:ifAccessedThrough)

| | |
|-------------------------------------|--|
| <i>English name</i> | <i>if accessed through</i> |
| URI | cv:ifAccessedThrough |
| Verdiområde / Range | cv:Channel |
| Anvendelse / Usage note | <p>Egenskapen brukes til å referere til en tjenestekanal som det aktuelle gebyret er spesifikt for.</p> <p><i>Where the cost varies depending on the channel used, for example, if accessed through an online service cf. accessed at a physical location, the cost can be linked to the channel using the If Accessed Through property.</i></p> |
| Multiplisitet / Multiplicity | 0..1 |
| Kravnivå / Requirement level | Valgfri / Optional |

Klassen Hendelse (cv:Event)

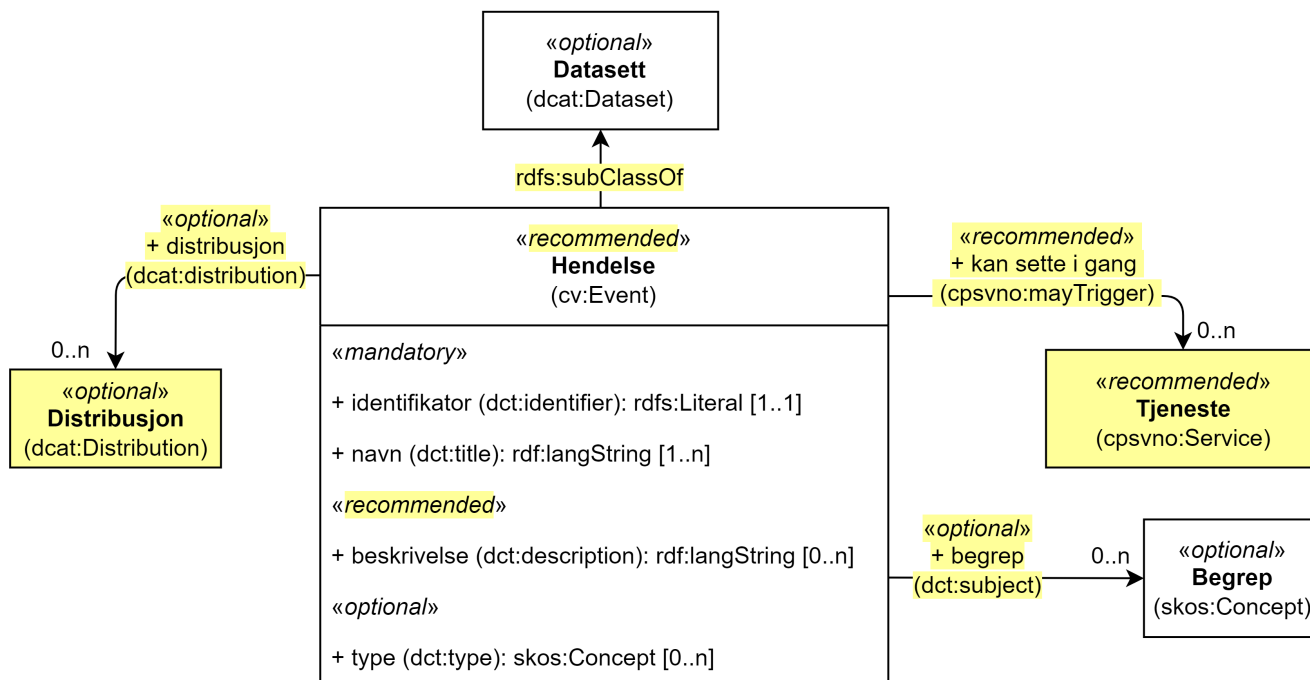

Forklaring/explanation: norske utvidelser er **gule** / Norwegian extensions with **yellow background**

Figur 22. Klassen Hendelse (cv:Event) og klassene den refererer til.

| | |
|------------------------------|--|
| English name | Event |
| Anvendelse / Usage note | Klassen brukes til å representere en hendelse □. <i>This class represents an event that can be of any type that triggers, makes use of, or in some way is related to, a service.</i> |
| URI | cv:Event |
| Subklasse av / Subclass of | dcat:Dataset |
| Kravnivå / Requirement level | Anbefalt / Recommended |
| Merknad 1 / Note 1 | Norsk utvidelse: I CPSV-AP er ikke Hendelse (cv:Event) en subklasse av Datasett (dcat:Dataset). For f.eks. å kunne publisere hendelsesstrøm som kan abonneres på, har vi valgt å betrakte beskrivelse av Hendelse som Datasett. <i>Norwegian extension: In CPSV-AP the class Event (cv:Event) is not a subclass of Datasett (dcat:Dataset).</i> |
| Merknad 2 / Note 2 | Norsk utvidelse: Kravnivå endret fra valgfri til anbefalt. <i>Norwegian extension: Requirement level changed from optional to recommended.</i> |

| | |
|-----------------|---|
| Eksempel | Se tilsvarende eksempler i <i>Klassen Livshendelse (cv:LifeEvent)</i> eller <i>Klassen Virksomhetshendelse (cv:BusinessEvent)</i> . |
|-----------------|---|

Obligatoriske egenskaper for klassen *Hendelse*

Hendelse – identifikator (dct:identifiser)

| | |
|-------------------------------------|--|
| <i>English name</i> | <i>identifiser</i> |
| URI | dct:identifiser |
| Verdiområde / Range | rdfs:Literal |
| Anvendelse / Usage note | Egenskapen brukes til å oppgi identifikatoren til en hendelse. <i>This property represents an Identifier for the Event.</i> |
| Multiplisitet / Multiplicity | 1..1 |
| Kravnivå / Requirement level | Obligatorisk / <i>Mandatory</i> |
| Merknad / Note | <p>Identifikator er som regel systemgenerert av verktøystøtte, slik at du som vanlig bruker ikke trenger å fylle ut verdien til egenskapen manuelt.</p> <p>For deg som skal utvikle/tilpasse verktøystøtte, se Om identifikator (dct:identifiser) i Veileder for beskrivelse av datasett osv. ☐</p> <p><i>Identifier is usually generated by the application, such that you as an end-user of the application usually do not need to manually fill out the value of this property.</i></p> <p><i>If you are developing applications, see Om identifikator (dct:identifiser) i Veileder for beskrivelse av datasett osv. ☐ (in Norwegian only).</i></p> |

Hendelse – navn (dct:title)

| | |
|-------------------------------------|--|
| <i>English name</i> | <i>name</i> |
| URI | dct:title |
| Verdiområde / Range | rdf:langString |
| Anvendelse / Usage note | Egenskapen brukes til å oppgi navn til en hendelse. Egenskapen bør gjentas når navnet finnes på flere språk. <i>This property represents the Name (or title) of the Event. This property should be repeated when the name is in parallel languages.</i> |
| Multiplisitet / Multiplicity | 1..n |

| | |
|-------------------------------------|---------------------------------|
| Kravnivå / Requirement level | Obligatorisk / <i>Mandatory</i> |
|-------------------------------------|---------------------------------|

Anbefalte egenskaper for klassen *Hendelse*

Hendelse – beskrivelse (dct:description)

| | |
|-------------------------------------|--|
| <i>English name</i> | <i>description</i> |
| URI | dct:description |
| Verdiområde / Range | rdf:langString |
| Anvendelse / Usage note | <p>Egenskapen brukes til å oppgi en tekstlig beskrivelse av hendelsen. Gjentas når beskrivelsen finnes på flere språk.</p> <p><i>This property represents a free text description of the Event. The description is likely to be the text that a business or citizen sees for that specific Event when looking for relevant services. Public administrations are therefore encouraged to include a reasonable level of detail in the description.</i></p> |
| Multiplisitet / Multiplicity | 0..n |
| Kravnivå / Requirement level | Anbefalt / <i>Recommended</i> |
| Merknad / Note | <p>Norsk utvidelse: Kravnivået endret fra valgfri til anbefalt, fordi en hendelse bør beskrives med mindre den har et selvforklarende navn.</p> <p><i>Norwegian extension: Requirement level changed from optional to recommended.</i></p> |

Hendelse – kan sette i gang (cpsvno:mayTrigger)

| | |
|--|---|
| <i>English name</i> | <i>may trigger</i> |
| URI | cpsvno:mayTrigger |
| Subegenskap av / Subproperty of | cv:hasRelatedService |
| Verdiområde / Range | cpsvno:Service |
| Anvendelse / Usage note | <p>Egenskapen brukes til å referere til tjenester som kan settes i gang av den aktuelle hendelsen.</p> <p><i>This property links an event directly to a service that the event may trigger.</i></p> |
| Multiplisitet / Multiplicity | 0..n |

| | |
|-------------------------------------|---|
| Kravnivå / Requirement level | Anbefalt / <i>Recommended</i> |
| Merknad / Note | Norsk utvidelse: Ikke eksplisitt spesifisert i CPSV-AP. Begrunnelse: det er behov for en mer presis URI enn <code>cv:hasRelatedService</code> som er i CPSV-AP. <i>Norwegian extension: Not explicitly specified in CPSV-AP.</i> |

Valgfrie egenskaper for klassen *Hendelse*

Hendelse – begrep (dct:subject)

| | |
|-------------------------------------|---|
| <i>English name</i> | <i>subject</i> |
| URI | dct:subject |
| Verdiområde / Range | skos:Concept |
| Anvendelse / Usage note | Egenskapen brukes til å referere til begrep som er viktig for å forstå hendelsen. <i>This property refers to concept that is important for the understanding of the event.</i> |
| Multiplisitet / Multiplicity | 0..n |
| Kravnivå / Requirement level | Valgfri / <i>Optional</i> |
| Merknad / Note | Norsk utvidelse: Ikke eksplisitt spesifisert i CPSV-AP. Begrunnelse: det er behov for å kunne referere til begreper som er viktig for å forstå hendelsen. <i>Norwegian extension: Not explicitly specified in CPSV-AP.</i> |

Hendelse – distribusjon (dcat:distribution)

| | |
|-------------------------------------|---|
| <i>English name</i> | <i>distribution</i> |
| URI | dcat:distribution |
| Verdiområde / Range | dcat:Distribution |
| Anvendelse / Usage note | Egenskapen brukes til å referere til beskrivelsen av distribusjon av hendelsen. <i>This property refers to the description of Distribution of the Event.</i> |
| Multiplisitet / Multiplicity | 0..n |
| Kravnivå / Requirement level | Valgfri / <i>Optional</i> |

| | |
|-----------------------|--|
| Merknad / Note | Norsk utvidelse: Ikke eksplisitt spesifisert i CPSV-AP. Begrunnelse: det er behov for å kunne publisere f.eks. hendelsesstrøm. <i>Norwegian extension: Not explicitly specified in CPSV-AP.</i> |
| Eksempel | Se Skatteetatens Hendelsesliste □ . |

Hendelse – type (dct:type)

| | |
|-------------------------------------|--|
| <i>English name</i> | <i>type</i> |
| URI | dct:type |
| Verdiområde / Range | skos:Concept |
| Anvendelse / Usage note | Egenskapen brukes til å oppgi type hendelse. <i>The type property links an Event to a controlled vocabulary of event types.</i> |
| Multiplisitet / Multiplicity | 0..n |
| Kravnivå / Requirement level | Valgfri / <i>Optional</i> |
| Merknad / Note | Verdien skal velges fra det felles kontrollerte vokabularet Hendelsestype □ , når verdien finnes i vokabularet. <i>The value shall be chosen from the common controlled vocabulary Event type □, when the value is in the vocabulary.</i> |

Klassen Informasjonsbegrep (cv:InformationConcept)

| |
|---|
| <p>«optional» Informasjonsbegrep (cv:InformationConcept)</p> |
| <p>«mandatory»</p> <p>+ uttrykk av forventet verdi (cv:expressionOfExpectedValue): rdfs:Literal [1..1]</p> <p>«recommended»</p> <p>+ beskrivelse (dct:description): rdf:langString [0..n]</p> <p>«optional»</p> <p>+ identifikator (dct:identifiser): rdfs:Literal [0..1]</p> <p>+ navn (skos:prefLabel): rdf:langString [0..n]</p> <p>+ type (dct:type): skos:Concept [0..1]</p> |

*Forklaring/explanation: norske utvidelser er gulet ut /
 Norwegian extensions with yellow background*

Figur 23. Klassen Informasjonsbegrep (cv:InformationConcept).

| | |
|-------------------------|---|
| English name | Information Concept |
| Anvendelse / Usage note | <p>Klassen brukes til å representere en del av informasjonen som dokumentasjonen gir eller som kravet trenger. Klassen tilbyr muligheten til å beskrive kravene konseptuelt og oppgitte fakta i dokumentasjon. I kombinasjon med <i>Klassen Understøttende opplysning (cv:SupportedValue)</i> er dette et (første) skritt mot å tilrettelegge for vurderingen av kravene på en automatisert måte basert på dokumentasjonen som er gitt.</p> <p><i>This class represents a piece of information that the Evidence provides or the Requirement needs. The Information Concept class offers the ability to describe conceptually the Requirements and provided facts in Evidences. In complementarity with the Supported Value class, this is a (first) step towards facilitating the assessment of the requirements in an automated way based on the Evidence provided.</i></p> |
| URI | cv:InformationConcept |

| | |
|-------------------------------------|--|
| Kravnivå / Requirement level | Valgfri / <i>Optional</i> |
| Merknad / Note | Norsk utvidelse: Ikke eksplisitt spesifisert i CPSV-AP, men i CCCEV som CPSV-AP også bruker. <i>Norwegian extension: Not explicitly specified in CPSV-AP, but in CCCEV which CPSV-AP also uses.</i> |

Obligatoriske egenskaper for klassen *Informasjonsbegrep*

Informasjonsbegrep – uttrykk av forventet verdi (cv:expressionOfExpectedValue)

| | |
|-------------------------------------|---|
| <i>English name</i> | <i>expression of expected value</i> |
| URI | cv:expressionOfExpectedValue |
| Verdiområde / Range | rdfs:Literal |
| Anvendelse / Usage note | Egenskapen brukes til å oppgi forventet verdi(er) for informasjonsbegrepet formulert i et formelt språk, som understøttende opplysninger må samsvare. <i>This property represents a formulation in a formal language of the expected value(s) for the Information Concept which is aligned with the concepts from the Requirements defined and must be respected by the supplied Supported Values.</i> |
| Multiplisitet / Multiplicity | 1..1 |
| Kravnivå / Requirement level | Obligatorisk / <i>Mandatory</i> |
| Merknad / Note | Norsk utvidelse: Ikke eksplisitt spesifisert i CPSV-AP, men i CCCEV som CPSV-AP også bruker. <i>Norwegian extension: Not explicitly specified in CPSV-AP, but in CCCEV which CPSV-AP also uses.</i> |

Anbefalte egenskaper for klassen *Informasjonsbegrep*

Informasjonsbegrep – beskrivelse (dct:description)

| | |
|----------------------------|--------------------|
| <i>English name</i> | <i>description</i> |
| URI | dct:description |
| Verdiområde / Range | rdf:langString |

| | |
|-------------------------------------|--|
| Anvendelse / Usage note | Egenskapen brukes til å oppgi en tekstlig beskrivelse av informasjonsbegrepet. F.eks. informasjon om begrepets art, egenskaper, bruk eller annen tilleggsinformasjon om begrepet. Egenskapen bør gjentas når beskrivelsen finnes på flere språk. <i>This property represents a short explanation supporting the understanding of the Information Concept. The explanation can include information about the nature, attributes, uses or any other additional information about the Information Concept.</i> |
| Multiplisitet / Multiplicity | 0..n |
| Kravnivå / Requirement level | Anbefalt / Recommended |
| Merknad / Note | Norsk utvidelse: Ikke eksplisitt spesifisert i CPSV-AP, men i CCCEV som CPSV-AP også bruker. <i>Norwegian extension: Not explicitly specified in CPSV-AP, but in CCCEV which CPSV-AP also uses.</i> |

Valgfrie egenskaper for klassen *Informasjonsbegrep*

Informasjonsbegrep – identifikator (dct:identifiser)

| | |
|-------------------------------------|---|
| <i>English name</i> | <i>identifiser</i> |
| URI | dct:identifiser |
| Verdiområde / Range | rdfs:Literal |
| Anvendelse / Usage note | Egenskapen brukes til å oppgi identifikatoren til informasjonsbegrepet. <i>This property represents an unambiguous reference to the Information Concept.</i> |
| Multiplisitet / Multiplicity | 0..1 |
| Kravnivå / Requirement level | Valgfri / Optional |

| | |
|---------------------------|--|
| Merknad 1 / Note 1 | <p>Identifikator er som regel systemgenerert av verktøystøtte, slik at du som vanlig bruker ikke trenger å fylle ut verdien til egenskapen manuelt.</p> <p>For deg som skal utvikle/tilpasse verktøystøtte, se Om identifikator (dct:identifiser) i Veileder for beskrivelse av datasett osv. ☐</p> <p><i>Identifier is usually generated by the application, such that you as an end-user of the application usually do not need to manually fill out the value of this property.</i></p> <p><i>If you are developing applications, see Om identifikator (dct:identifiser) i Veileder for beskrivelse av datasett osv. ☐ (in Norwegian only).</i></p> |
| Merknad 2 / Note 2 | <p>Norsk utvidelse: Ikke eksplisitt spesifisert i CPSV-AP, men i CCCEV som CPSV-AP også bruker.</p> <p><i>Norwegian extension: Not explicitly specified in CPSV-AP, but in CCCEV which CPSV-AP also uses.</i></p> |

Informasjonsbegrep – navn (skos:prefLabel)

| | |
|-------------------------------------|---|
| <i>English name</i> | <i>name</i> |
| URI | skos:prefLabel |
| Verdiområde / Range | rdf:langString |
| Anvendelse / Usage note | <p>Egenskapen brukes til å oppgi navnet til informasjonsbegrepet. Egenskapen bør gjentas når navnet finnes på flere språk.</p> <p><i>This property represents the Name of the Information Concept. The property should be repeated when the name is in several languages.</i></p> |
| Multiplisitet / Multiplicity | 0..n |
| Kravnivå / Requirement level | Valgfri / <i>Optional</i> |
| Merknad / Note | <p>Norsk utvidelse: Ikke eksplisitt spesifisert i CPSV-AP, men i CCCEV som CPSV-AP også bruker.</p> <p><i>Norwegian extension: Not explicitly specified in CPSV-AP, but in CCCEV which CPSV-AP also uses.</i></p> |

Informasjonsbegrep – type (dct:type)

| | |
|----------------------------|--------------|
| <i>English name</i> | <i>type</i> |
| URI | dct:type |
| Verdiområde / Range | skos:Concept |

| | |
|-------------------------------------|---|
| Anvendelse / Usage note | <p>Egenskapen brukes til å spesifisere hvilken kategori informasjonsbegrepet tilhører.</p> <p><i>This property represents the category to which the Information Concept belongs.</i></p> |
| Multiplisitet / Multiplicity | 0..1 |
| Kravnivå / Requirement level | Valgfri / <i>Optional</i> |
| Merknad 1 / Note 1 | <p>I tillegg til egenskapen «uttrykk av forventet verdi» ovenfor, kan denne egenskapen brukes til å uttrykke type verdi. Det kan være primitive typer som dato eller tekststreng, men også forretningsmessige domeneterminologier som «alder» eller «antall ansatte». Det anbefales at bruken av denne egenskapen er godt dokumentert.</p> <p><i>In addition to the expression of the expected value, the type classification can be used to express the kind of value the information concept is processing. This can be primitive types such as a date or a string, but also more business domain terminology such as age or number of employees. It is recommended to well-document the usage of the property.</i></p> |
| Merknad 2 / Note 2 | <p>Norsk utvidelse: Ikke eksplisitt spesifisert i CPSV-AP, men i CCCEV som CPSV-AP også bruker.</p> <p><i>Norwegian extension: Not explicitly specified in CPSV-AP, but in CCCEV which CPSV-AP also uses.</i></p> |

Klassen Informasjonskrav (cv:InformationRequirement)

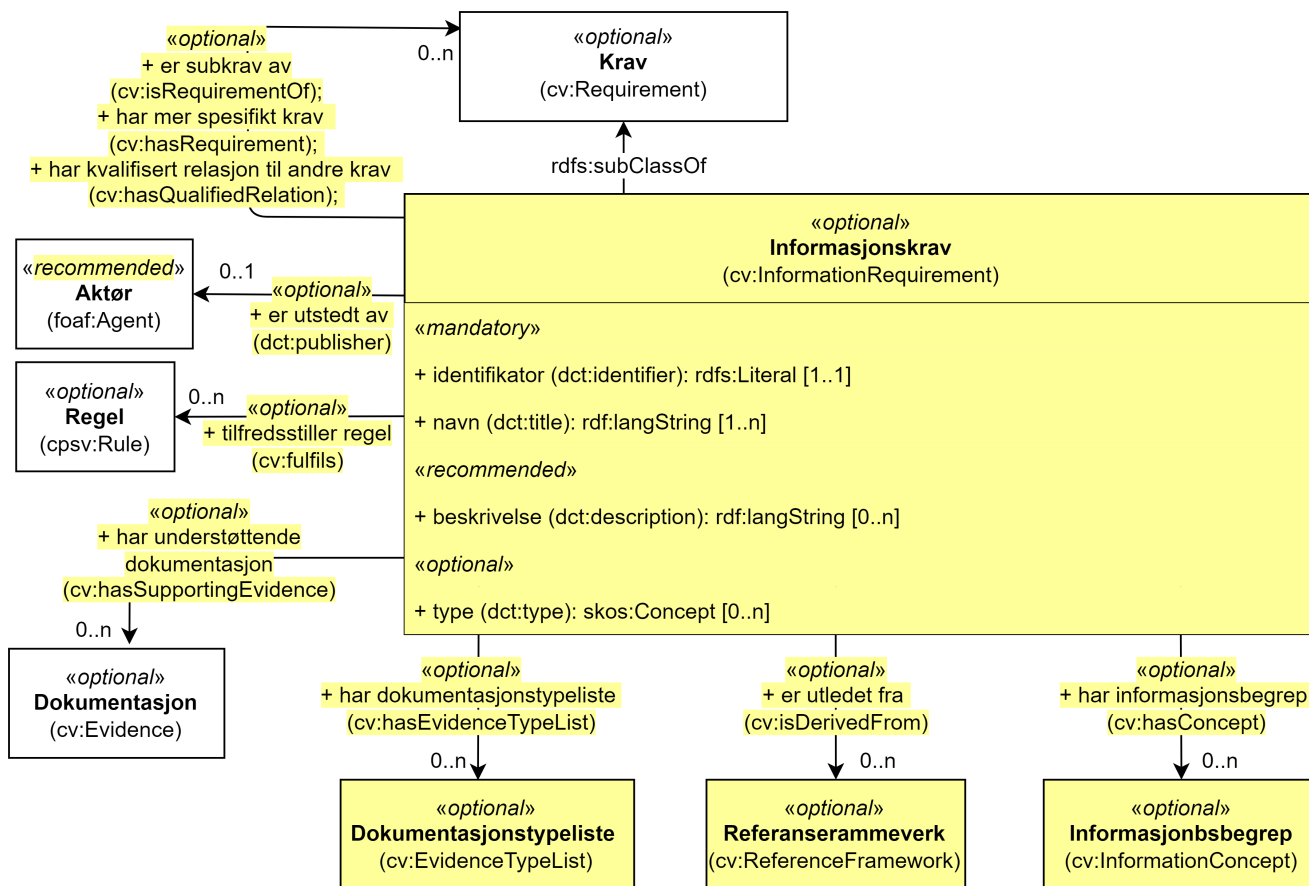

Forklaring/explanation: norske utvidelser er *gulett ut* / Norwegian extensions with *yellow background*

Figur 24. Klassen Informasjonskrav (cv:InformationRequirement) og klassene den refererer til.

| | |
|--------------|-------------------------|
| English name | Information Requirement |
|--------------|-------------------------|

| | |
|-------------------------------------|---|
| Anvendelse / Usage note | <p>Klassen brukes til å representere forespørsler om data som skal dokumentere en eller flere fakta (fra den virkelige verden) på en formell måte, eller som fører til kilden til slik dokumentasjon.</p> <p><i>This class represents requested data that is to be proven by Evidence.</i></p> <p><i>Information Requirements are the most neutral kind of Requirements. They aim to request information in any form, e.g. a person's date of birth or a company's turnover. They represent requests for data that prove one or more facts of the real world in a formal manner, or that leads to the source of such a proof. They can be understood as 'requests for Evidences'. The response to an Information Requirement is an Evidence when the issuer of the response is an authoritative source (e.g. a Civil Registry providing data about a natural person for the provision of public service through the Single Digital Gateway). In other cases, the responses might not be issued by an authoritative source, but the issuer supports the responses with Evidences (or commits to support them timely, e.g. a self-declaration or a declaration of oath). The Information Requirement can require structured data or documents of any form. For structured data, the Requirement can use 'Concepts' to specify the structure and type of the data expected in the response. For both structured and unstructured data, the Information Requirement can indicate the expected Type of Evidence, its format, source, and other properties related to the Evidence.</i></p> |
| URI | cv:InformationRequirement |
| Subklasse av / Subclass of | cv:Requirement |
| Kravnivå / Requirement level | Valgfri / Optional |
| Merknad / Note | <p>Norsk utvidelse: Ikke eksplisitt spesifisert i CPSV-AP, men i CCCEV som CPSV-AP også bruker.</p> <p><i>Norwegian extension: Not explicitly specified in CPSV-AP, but in CCCEV which CPSV-AP also uses.</i></p> |

Obligatoriske egenskaper for klassen *Informasjonskrav*

Informasjonskrav – identifikator (dct:identifier)

| | |
|----------------------------|-------------------|
| <i>English name</i> | <i>identifier</i> |
| URI | dct:identifier |
| Verdiområde / Range | rdfs:Literal |

| | |
|-------------------------------------|---|
| Anvendelse / Usage note | Egenskapen brukes til å oppgi identifikatoren til informasjonskravet. <i>This property represents an identifier for the Information Requirement.</i> |
| Multiplisitet / Multiplicity | 1..1 |
| Kravnivå / Requirement level | Obligatorisk / Mandatory |
| Merknad 1 / Note 1 | Identifikator er som regel systemgenerert av verktøystøtte, slik at du som vanlig bruker ikke trenger å fylle ut verdien til egenskapen manuelt. For deg som skal utvikle/tilpasse verktøystøtte, se Om identifikator (dct:identifier) i Veileder for beskrivelse av datasett osv. □ <i>Identifier is usually generated by the application, such that you as an end-user of the application usually do not need to manually fill out the value of this property.</i> <i>If you are developing applications, see Om identifikator (dct:identifier) i Veileder for beskrivelse av datasett osv. □ (in Norwegian only).</i> |
| Merknad 2 / Note 2 | Norsk utvidelse: Ikke eksplisitt spesifisert i CPSV-AP, men i CCCEV som CPSV-AP også bruker. <i>Norwegian extension: Not explicitly specified in CPSV-AP, but in CCCEV which CPSV-AP also uses.</i> |

Informasjonskrav – navn (dct:title)

| | |
|-------------------------------------|--|
| <i>English name</i> | <i>name</i> |
| URI | dct:title |
| Verdiområde / Range | rdf:langString |
| Anvendelse / Usage note | Egenskapen brukes til å oppgi navn til informasjonskravet. Egenskapen bør gjentas når navnet er på flere språk. <i>This property represents the official Name of the Information Requirement. This property should be repeated when the name is in several languages.</i> |
| Multiplisitet / Multiplicity | 1..n |
| Kravnivå / Requirement level | Obligatorisk / Mandatory |

| | |
|-----------------------|--|
| Merknad / Note | Norsk utvidelse: Ikke eksplisitt spesifisert i CPSV-AP, men i CCCEV som CPSV-AP også bruker. <i>Norwegian extension: Not explicitly specified in CPSV-AP, but in CCCEV which CPSV-AP also uses.</i> |
|-----------------------|--|

Anbefalte egenskaper for klassen *Informasjonskrav*

Informasjonskrav – beskrivelse (dct:description)

| | |
|-------------------------------------|---|
| <i>English name</i> | <i>description</i> |
| URI | dct:description |
| Verdiområde / Range | rdf:langString |
| Anvendelse / Usage note | Egenskapen brukes til å oppgi beskrivelse av informasjonskravet. Egenskapen bør gjentas når beskrivelsen er på flere språk. <i>This property represents a description of the Information Requirement. This property should be repeated when the description is in several languages.</i> |
| Multiplisitet / Multiplicity | 0..n |
| Kravnivå / Requirement level | Anbefalt/Recommended |
| Merknad / Note | Norsk utvidelse: Ikke eksplisitt spesifisert i CPSV-AP, men i CCCEV som CPSV-AP også bruker. <i>Norwegian extension: Not explicitly specified in CPSV-AP, but in CCCEV which CPSV-AP also uses.</i> |

Valgfrie egenskaper for klassen *Informasjonskrav*

Informasjonskrav – er subkrav av (cv:isRequirementOf)

| | |
|----------------------------|--------------------------|
| <i>English name</i> | <i>is requirement of</i> |
| URI | cv:isRequirementOf |
| Verdiområde / Range | cv:Requirement |

| | |
|-------------------------------------|---|
| Anvendelse / Usage note | <p>Egenskapen brukes til å representere en referanse mellom et subkrav og dets forelderkrav.</p> <p>Et subkrav/forelderkrav er en instans av klassen Krav (cv:Requirement) eller en av dens subklasser.</p> <p><i>This property represents a reference between a sub-Requirement and its parent Requirement.</i></p> |
| Multiplisitet / Multiplicity | 0..n |
| Kravnivå / Requirement level | Valgfri / <i>Optional</i> |
| Merknad / Note | <p>Norsk utvidelse: Ikke eksplisitt spesifisert i CPSV-AP, men i CCCEV som CPSV-AP også bruker.</p> <p><i>Norwegian extension: Not explicitly specified in CPSV-AP, but in CCCEV which CPSV-AP also uses.</i></p> |

Informasjonskrav – er utledet fra (cv:isDerivedFrom)

| | |
|-------------------------------------|--|
| <i>English name</i> | <i>is derived from</i> |
| URI | cv:isDerivedFrom |
| Verdiområde / Range | cv:ReferenceFramework |
| Anvendelse / Usage note | <p>Egenskapen brukes til å referere til referanserammeverk som informasjonskravet er basert på, f.eks. lov, forskrift eller annen regulering.</p> <p><i>This property refers to the Reference Framework on which the Information Requirement is based, such as a law or regulation.</i></p> <p><i>Note that an Information Requirement can have several Reference Frameworks from which it is derived.</i></p> |
| Multiplisitet / Multiplicity | 0..n |
| Kravnivå / Requirement level | Valgfri / <i>Optional</i> |
| Merknad / Note | <p>Norsk utvidelse: Ikke eksplisitt spesifisert i CPSV-AP, men i CCCEV som CPSV-AP også bruker.</p> <p><i>Norwegian extension: Not explicitly specified in CPSV-AP, but in CCCEV which CPSV-AP also uses.</i></p> |

Informasjonskrav – er utstedt av (dct:publisher)

| | |
|---------------------|---------------------|
| <i>English name</i> | <i>is issued by</i> |
|---------------------|---------------------|

| | |
|-------------------------------------|--|
| URI | dct:publisher |
| Verdiområde / Range | foaf:Agent |
| Anvendelse / Usage note | Egenskapen brukes til å referere til aktøren som har utstedt informasjonskravet. <i>This property refers to the Agent that has published the Information Requirement.</i> |
| Multiplisitet / Multiplicity | 0..1 |
| Kravnivå / Requirement level | Valgfri / <i>Optional</i> |
| Merknad / Note | Norsk utvidelse: Ikke eksplisitt spesifisert i CPSV-AP, men i CCCEV som CPSV-AP også bruker. <i>Norwegian extension: Not explicitly specified in CPSV-AP, but in CCCEV which CPSV-AP also uses.</i> |

Informasjonskrav – har dokumentasjonstypeliste (cv:hasEvidenceTypeList)

| | |
|-------------------------------------|---|
| <i>English name</i> | <i>has evidence type list</i> |
| URI | cv:hasEvidenceTypeList |
| Verdiområde / Range | cv:EvidenceTypeList |
| Anvendelse / Usage note | Egenskapen brukes til å referere til dokumentasjonstypeliste som spesifiserer dokumentasjonstypene som trengs for å tilfredsstille informasjonskravet. Et informasjonskrav kan ha en eller flere dokumentasjonstypelister. For at informasjonskravet skal være oppfylt, skal dokumentasjonen være i samsvar med minst én av listene når det er flere lister. <i>This property refers to the Evidence Type List that specifies the Evidence Types that are needed to meet the Information Requirement.</i> <i>One or several Lists of Evidence Types can support an Information Requirement. At least one of them must be satisfied by the response to the Information Requirement.</i> |
| Multiplisitet / Multiplicity | 0..n |
| Kravnivå / Requirement level | Valgfri / <i>Optional</i> |
| Merknad / Note | Norsk utvidelse: Ikke eksplisitt spesifisert i CPSV-AP, men i CCCEV som CPSV-AP også bruker. <i>Norwegian extension: Not explicitly specified in CPSV-AP, but in CCCEV which CPSV-AP also uses.</i> |

Informasjonskrav – har informasjonsbegrep (cv:hasConcept)

| | |
|-------------------------------------|---|
| <i>English name</i> | <i>has concept</i> |
| URI | cv:hasConcept |
| Verdiområde / Range | cv:InformationConcept |
| Anvendelse / Usage note | <p>Egenskapen brukes til å referere til informasjonsbegrep som informasjonskravet forventer en verdi av.</p> <p><i>This property refers to the Information Concept for which a value is expected by the Information Requirement.</i></p> <p><i>Information Concepts defined for specific Information Requirements also represent the basis for specifying the Supported Value an Evidence should provide.</i></p> |
| Multiplisitet / Multiplicity | 0..n |
| Kravnivå / Requirement level | Valgfri / <i>Optional</i> |
| Merknad / Note | <p>Norsk utvidelse: Ikke eksplisitt spesifisert i CPSV-AP, men i CCCEV som CPSV-AP også bruker.</p> <p><i>Norwegian extension: Not explicitly specified in CPSV-AP, but in CCCEV which CPSV-AP also uses.</i></p> |

Informasjonskrav – har kvalifisert relasjon til andre krav (cv:hasQualifiedRelation)

| | |
|-------------------------------------|---|
| <i>English name</i> | <i>has qualified relation</i> |
| URI | cv:hasQualifiedRelation |
| Verdiområde / Range | cv:Requirement |
| Anvendelse / Usage note | <p>Egenskapen brukes til å representere en beskrevet/kategorisert relasjon til instans av klassen Krav (cv:Requirement) eller en av dens subklasser.</p> <p><i>This property represents a described and/or categorised relation to another Requirement.</i></p> |
| Multiplisitet / Multiplicity | 0..n |
| Kravnivå / Requirement level | Valgfri / <i>Optional</i> |

| | |
|-----------------------|--|
| Merknad / Note | Norsk utvidelse: Ikke eksplisitt spesifisert i CPSV-AP, men i CCCEV som CPSV-AP også bruker. <i>Norwegian extension: Not explicitly specified in CPSV-AP, but in CCCEV which CPSV-AP also uses.</i> |
|-----------------------|--|

Informasjonskrav – har mer spesifikt krav (cv:hasRequirement)

| | |
|-------------------------------------|--|
| <i>English name</i> | <i>has requirement</i> |
| URI | cv:hasRequirement |
| Verdiområde / Range | cv:Requirement |
| Anvendelse / Usage note | Egenskapen brukes til å referere til instans av klassen Krav (cv:Requirement) eller en av dens subklasser, som er en del av informasjonskravet. <i>This property refers to a more specific Requirement that is part of the Information Requirement.</i> |
| Multiplisitet / Multiplicity | 0..n |
| Kravnivå / Requirement level | Valgfri / Optional |
| Merknad / Note | Norsk utvidelse: Ikke eksplisitt spesifisert i CPSV-AP, men i CCCEV som CPSV-AP også bruker. <i>Norwegian extension: Not explicitly specified in CPSV-AP, but in CCCEV which CPSV-AP also uses.</i> |

Informasjonskrav – har understøttende dokumentasjon (cv:hasSupportingEvidence)

| | |
|-------------------------------------|--|
| <i>English name</i> | <i>has supporting evidence</i> |
| URI | cv:hasSupportingEvidence |
| Verdiområde / Range | cv:Evidence |
| Anvendelse / Usage note | Egenskapen brukes til å referere til dokumentasjon som gir informasjon, bevis eller støtte for informasjonskravet. <i>This property refers to the Evidence that supplies information, proof or support for the Information Requirement.</i> |
| Multiplisitet / Multiplicity | 0..n |
| Kravnivå / Requirement level | Valgfri / Optional |

Informasjonskrav – tilfredsstillers regel (cv:fulfils)

| | |
|-------------------------------------|---|
| <i>English name</i> | <i>fulfils</i> |
| URI | cv:fulfils |
| Verdiområde / Range | cpsv:Rule |
| Anvendelse / Usage note | Egenskapen brukes til å referere til regel som informasjonskravet tilfredsstillers. <i>This property refers to the rules that the Information Requirement fulfils.</i> |
| Multiplisitet / Multiplicity | 0..n |
| Kravnivå / Requirement level | Valgfri / <i>Optional</i> |

Informasjonskrav – type (dct:type)

| | |
|-------------------------------------|---|
| <i>English name</i> | <i>type</i> |
| URI | dct:type |
| Verdiområde / Range | skos:Concept |
| Anvendelse / Usage note | Egenskapen brukes til å referere til kategorien informasjonskravet tilhører. <i>This property refers to the category to which the Information Requirement belongs.</i> |
| Multiplisitet / Multiplicity | 0..n |
| Kravnivå / Requirement level | Valgfri / <i>Optional</i> |
| Merknad / Note | Verdien bør velges fra et kontrollert vokabular. <i>The value should be chosen from a controlled vocabulary.</i> |

Klassen Katalog (dcat:Catalog)

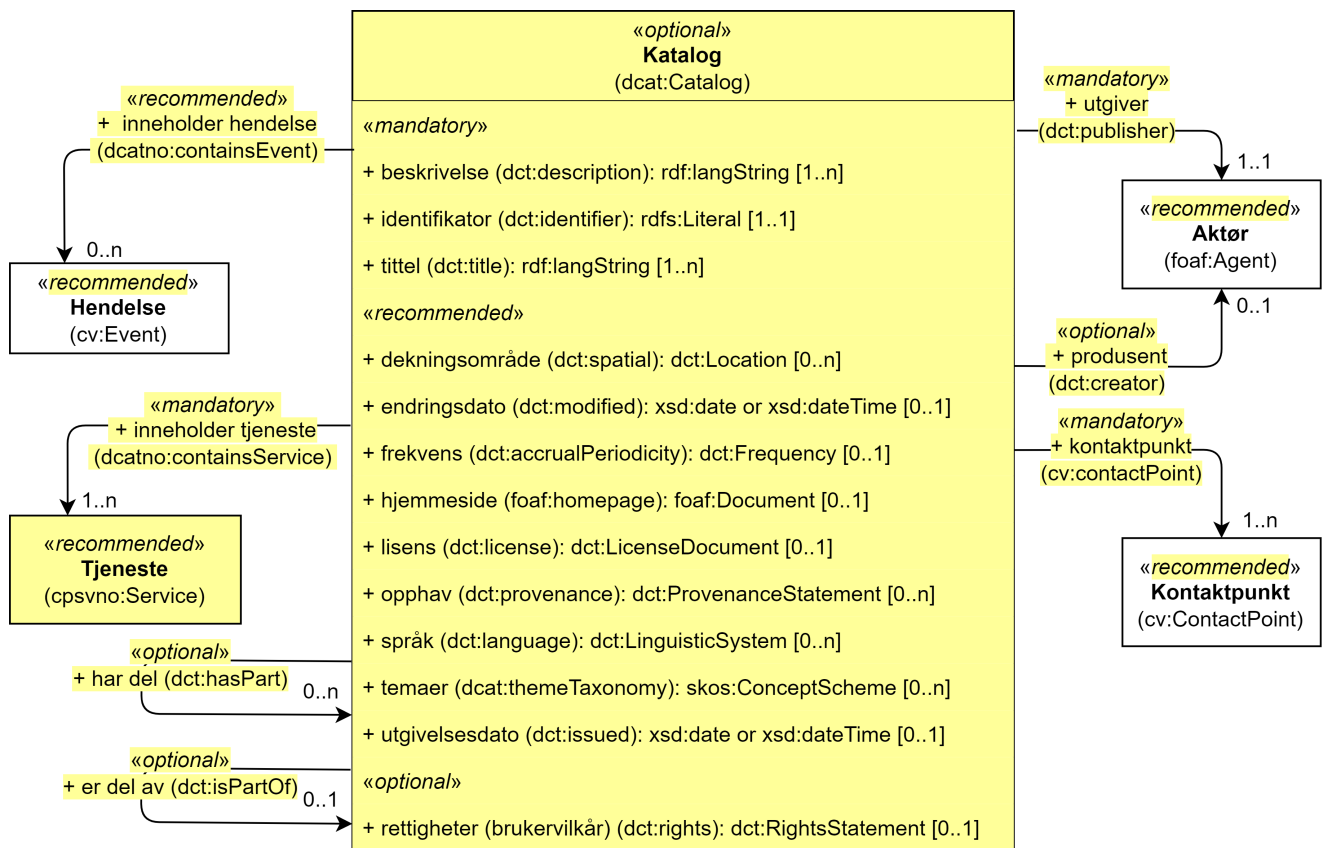

Forklaring/explanation: norske utvidelser er gulett ut / Norwegian extensions with yellow background

Figur 25. Klassen Katalog (dcat:Catalog) og klassene den refererer til.

| | |
|------------------------------|--|
| English name | Catalog |
| Anvendelse / Usage note | Klassen brukes til å representere en katalog, i konteksten av spesifikasjonen en katalog over tjenester og hendelser. <i>This class represents a catalog, in context of this specification a catalog of events and services.</i> |
| URI | dcat:Catalog |
| Kravnivå / Requirement level | Valgfri / Optional |
| Merknad / Note | Norsk utvidelse: CPSV-AP dekker ikke katalogbeskrivelse. Klassen fra DCAT-AP-NO tas med her for å kunne dekke norsk behov for å beskrive «tjeneste-/hendelseskataloger». <i>Norwegian extension: Not explicitly specified in CPSV-AP.</i> |
| Eksempel | Tjeneste- og hendelsedelen av Felles datakatalog er en katalog over tjenester og hendelser. |

Eksempel i RDF Turtle:

```
<https://data.norge.no/public-services-and-events> a dcat:Catalog ; .
```

Obligatoriske egenskaper for klassen *Katalog*

Katalog – beskrivelse (dct:description)

| | |
|-------------------------------------|---|
| <i>English name</i> | <i>description</i> |
| URI | dct:description |
| Verdiområde / Range | rdf:langString |
| Anvendelse / Usage note | Egenskapen brukes til å oppgi fritekstbeskrivelse av innholdet i katalogen. Gjentas når beskrivelsen finnes på flere språk. <i>This property represents a textual description of the content in the catalog.</i> |
| Multiplisitet / Multiplicity | 1..n |
| Kravnivå / Requirement level | Obligatorisk / Mandatory |
| Merknad / Note | Norsk utvidelse: Ikke eksplisitt spesifisert i CPSV-AP. <i>Norwegian extension: Not explicitly specified in CPSV-AP.</i> |
| Eksempel | «Den delen av Felles datakatalog (data.norge.no) som inneholder oversikt over tjenester og hendelser» |

Eksempel i RDF Turtle:

```
<https://data.norge.no/public-services-and-events> a dcat:Catalog ;  
  dct:description "Den delen av Felles datakatalog (data.norge.no) som inneholder  
  oversikt over tjenester og hendelser"@nb ; .
```

Katalog – identifikator (dct:identifier)

| | |
|-------------------------------------|--|
| <i>English name</i> | <i>identifier</i> |
| URI | dct:identifier |
| Verdiområde / Range | rdfs:Literal |
| Anvendelse / Usage note | Egenskapen brukes til å oppgi identifikatoren til katalogen. <i>This property represents the identifier of the catalog.</i> |
| Multiplisitet / Multiplicity | 1..1 |
| Kravnivå / Requirement level | Obligatorisk / Mandatory |

| | |
|---------------------------|--|
| Merknad 1 / Note 1 | <p>Identifikator er som regel systemgenerert av verktøystøtte, slik at du som vanlig bruker ikke trenger å fylle ut verdien til egenskapen manuelt.</p> <p>For deg som skal utvikle/tilpasse verktøystøtte, se Om identifikator (dct:identifiser) i Veileder for beskrivelse av datasett osv. □</p> <p><i>Identifier is usually generated by the application, such that you as an end-user of the application usually do not need to manually fill out the value of this property.</i></p> <p><i>If you are developing applications, see Om identifikator (dct:identifiser) i Veileder for beskrivelse av datasett osv. □ (in Norwegian only).</i></p> |
| Merknad 2 / Note 2 | <p>Norsk utvidelse: Ikke eksplisitt spesifisert i CPSV-AP.</p> <p><i>Norwegian extension: Not explicitly specified in CPSV-AP.</i></p> |

Katalog – inneholder tjeneste (dcatno:containsService)

| | |
|--|---|
| <i>English name</i> | <i>contains service</i> |
| URI | dcatno:containsService |
| Subegenskap av / Subproperty of | dct:hasPart |
| Verdiområde / Range | cpsvno:Service |
| Anvendelse / Usage note | <p>Egenskapen brukes til å referere til en tjeneste som er i katalogen.</p> <p><i>This property refers to a service that is in the catalog.</i></p> |
| Multiplisitet / Multiplicity | 1..n |
| Kravnivå / Requirement level | Obligatorisk / Mandatory |
| Merknad / Note | <p>Norsk utvidelse: Ikke eksplisitt spesifisert i CPSV-AP.</p> <p><i>Norwegian extension: Not explicitly specified in CPSV-AP.</i></p> |

Katalog – kontaktpunkt (cv:contactPoint)

| | |
|--------------------------------|---|
| <i>English name</i> | <i>contact point</i> |
| URI | cv:contactPoint |
| Verdiområde / Range | cv:ContactPoint |
| Anvendelse / Usage note | <p>Egenskapen brukes til å oppgi kontaktpunkt(er) for katalogen.</p> <p><i>This property represents contact points for the catalog.</i></p> |

| | |
|-------------------------------------|---|
| Multiplisitet / Multiplicity | 1..n |
| Kravnivå / Requirement level | Obligatorisk / <i>Mandatory</i> |
| Merknad / Note | Norsk utvidelse: Ikke eksplisitt spesifisert i CPSV-AP. <i>Norwegian extension: Not explicitly specified in CPSV-AP.</i> |
| Eksempel | Brønnøy kommune med e-post som et kontaktpunkt. |

Eksempel i RDF Turtle:

```
<tjenestekatalog> a dcat:Catalog ;
  cv:contactPoint [ a cv:ContactPoint ; # kontaktpunkt
    cv:email "mailto:postmottak@bronnøy.kommune.no"^^xsd:anyURI ;
  ] ; .
```

Katalog – tittel (dct:title)

| | |
|-------------------------------------|--|
| <i>English name</i> | <i>title</i> |
| URI | dct:title |
| Verdiområde / Range | rdf:langString |
| Anvendelse / Usage note | Egenskapen brukes til å oppgi navnet på katalogen. Egenskapen bør gjentas når navnet finnes på flere språk. <i>This property represents the title of the catalog.</i> |
| Multiplisitet / Multiplicity | 1..n |
| Kravnivå / Requirement level | Obligatorisk / <i>Mandatory</i> |
| Merknad / Note | Norsk utvidelse: Ikke eksplisitt spesifisert i CPSV-AP. <i>Norwegian extension: Not explicitly specified in CPSV-AP.</i> |
| Eksempel | Tjeneste- og hendelseskatalog |

Eksempel i RDF Turtle:

```
<https://data.norge.no/public-services-and-events> a dcat:Catalog ;
  dct:title "Tjeneste- og hendelseskatalog"@nb ; .
```

Katalog – utgiver (dct:publisher)

| | |
|---------------------|------------------|
| <i>English name</i> | <i>publisher</i> |
| URI | dct:publisher |

| | |
|-------------------------------------|--|
| Verdiområde / Range | foaf:Agent |
| Anvendelse / Usage note | Egenskapen brukes til å referere til en aktør (organisasjon) som er ansvarlig for å gjøre katalogen tilgjengelig. Bør være autoritativ URI for aktøren, sekundært organisasjonsnummer. <i>This property refers to the Agent responsible for making the catalog available.</i> |
| Multiplisitet / Multiplicity | 1..1 |
| Kravnivå / Requirement level | Obligatorisk / Mandatory |
| Merknad / Note | Norsk utvidelse: Ikke eksplisitt spesifisert i CPSV-AP. <i>Norwegian extension: Not explicitly specified in CPSV-AP.</i> |
| Eksempel | Digdir er utgiver av «Tjeneste- og hendelseskatalog» i Felles datakatalog. |

Eksempel i RDF Turtle:

```
<https://data.norge.no/public-services-and-events> a dcat:Catalog ;
  dct:publisher <https://organization-
catalog.fellesdatakatalog.digdir.no/organizations/991825827> ; .
```

Anbefalte egenskaper for klassen *Katalog*

Katalog – dekningsområde (dct:spatial)

| | |
|-------------------------------------|---|
| <i>English name</i> | <i>spatial coverage</i> |
| URI | dct:spatial |
| Verdiområde / Range | dct:Location |
| Anvendelse / Usage note | Egenskapen brukes til å oppgi geografisk område som er dekket av katalogen. <i>This property represents the spatial coverage of the catalog.</i> |
| Multiplisitet / Multiplicity | 0..n |
| Kravnivå / Requirement level | Anbefalt / Recommended |

| | |
|---------------------------|--|
| Merknad 1 / Note 1 | <p>Følgende krav til bruk av kontrollerte vokabularer gjelder:</p> <ul style="list-style-type: none"> • Minst en verdi skal velges fra en av følgende kontrollerte vokabularer: Kontinent ☐; Land ☐; Sted ☐. • For å angi dekningsområde i Norge, bør Kartverkets kontrollerte vokabular Administrative enheter ☐ brukes. <p><i>Regarding usage of controlled vocabularies, the following requirements apply:</i></p> <ul style="list-style-type: none"> • <i>At least one value shall be chosen from the following controlled vocabularies: Continent ☐; Country ☐; Place ☐.</i> • <i>To specify spatial coverage in Norway, the Norwegian Mapping Authority's controlled vocabulary Administrative units ☐ should be used.</i> |
| Merknad 2 / Note 2 | <p>Norsk utvidelse: Ikke eksplisitt spesifisert i CPSV-AP.</p> <p><i>Norwegian extension: Not explicitly specified in CPSV-AP.</i></p> |
| Eksempel | <p>«Tjeneste- og hendelseskatalog» i Felles datakatalog har Norge som sitt dekningsområde.</p> |

Eksempel i RDF Turtle:

```
<https://data.norge.no/public-services-and-events> a dcat:Catalog ;
    dct:spatial <http://publications.europa.eu/resource/authority/country/NOR> ; .
```

Katalog – endringsdato (dct:modified)

| | |
|-------------------------------------|--|
| <i>English name</i> | <i>modified (last update)</i> |
| URI | dct:modified |
| Verdiområde / Range | xsd:date or xsd:dateTime |
| Anvendelse / Usage note | <p>Egenskapen brukes til å oppgi dato for siste oppdatering/endring av katalogen.</p> <p><i>This property represents the date of the last update of the catalog.</i></p> |
| Multiplisitet / Multiplicity | 0..1 |
| Kravnivå / Requirement level | Anbefalt / Recommended |
| Merknad / Note | <p>Norsk utvidelse: Ikke eksplisitt spesifisert i CPSV-AP.</p> <p><i>Norwegian extension: Not explicitly specified in CPSV-AP.</i></p> |

Katalog – frekvens (dct:accrualPeriodicity)

| | |
|-------------------------------------|---|
| <i>English name</i> | <i>accrual periodicity</i> |
| URI | dct:accrualPeriodicity |
| Verdiområde / Range | dct:Frequency |
| Anvendelse / Usage note | Egenskapen brukes til å oppgi oppdateringsfrekvensen for katalogen. <i>This property represents the accrual periodicity of the catalog.</i> |
| Multiplisitet / Multiplicity | 0..1 |
| Kravnivå / Requirement level | Anbefalt / Recommended |
| Merknad 1 / Note 1 | Verdien skal velges fra EUs kontrollerte vokabular Frekvens □. <i>The value shall be chosen from EU's controlled vocabulary Frequency □.</i> |
| Merknad 2 / Note 2 | Norsk utvidelse: Ikke eksplisitt spesifisert i CPSV-AP. <i>Norwegian extension: Not explicitly specified in CPSV-AP.</i> |

Katalog – hjemmeside (foaf:homepage)

| | |
|-------------------------------------|--|
| <i>English name</i> | <i>homepage</i> |
| URI | foaf:homepage |
| Verdiområde / Range | foaf:Document |
| Anvendelse / Usage note | Egenskapen brukes til å referere til nettside som fungerer som hovedside for katalogen. <i>This property refers to the homepage of the catalog.</i> |
| Multiplisitet / Multiplicity | 0..1 |
| Kravnivå / Requirement level | Anbefalt / Recommended |
| Merknad / Note | Norsk utvidelse: Ikke eksplisitt spesifisert i CPSV-AP. <i>Norwegian extension: Not explicitly specified in CPSV-AP.</i> |

Katalog – inneholder hendelse (dcatno:containsEvent)

| | |
|---------------------|-----------------------|
| <i>English name</i> | <i>contains event</i> |
| URI | dcatno:containsEvent |

| | |
|--|---|
| Subegenskap av / Subproperty of | dct:hasPart |
| Verdiområde / Range | cv:Event |
| Anvendelse / Usage note | Egenskapen brukes til å referere til en hendelse som er i katalogen. <i>This property refers to an event that is in the catalog.</i> |
| Multiplisitet / Multiplicity | 0..n |
| Kravnivå / Requirement level | Anbefalt / <i>Recommended</i> |
| Merknad / Note | Norsk utvidelse: Ikke eksplisitt spesifisert i CPSV-AP. <i>Norwegian extension: Not explicitly specified in CPSV-AP.</i> |

Katalog – lisens (dct:license)

| | |
|-------------------------------------|--|
| <i>English name</i> | licence |
| URI | dct:license |
| Verdiområde / Range | dct:LicenseDocument |
| Anvendelse / Usage note | Egenskapen brukes til å vise til lisens for katalogen som beskriver hvordan den kan viderebrukes. <i>This property refers to the licence of the catalog.</i> |
| Multiplisitet / Multiplicity | 0..1 |
| Kravnivå / Requirement level | Anbefalt / <i>Recommended</i> |
| Merknad 1 / Note 1 | Verdien skal velges fra EUs kontrollerte vokabular Lisens □, når lisensen som brukes i vokabularet. <i>The value shall be chosen from EU's controlled vocabulary Licence □, when the licence used is in the vocabulary.</i> |
| Merknad 2 / Note 2 | Norsk utvidelse: Ikke eksplisitt spesifisert i CPSV-AP. <i>Norwegian extension: Not explicitly specified in CPSV-AP.</i> |
| Eksempel | «Tjeneste- og hendelseskatalog» i Felles datakatalog er utgitt under lisens CC BY 4.0. |

Eksempel i RDF Turtle:

```
<https://data.norge.no/public-services-and-events> a dcat:Catalog ;
  dct:license <http://publications.europa.eu/resource/authority/licence/CC_BY_4_0> ;
  .
```

Katalog – opphav (dct:provenance)

| | |
|-------------------------------------|--|
| <i>English name</i> | <i>provenance (authenticity)</i> |
| URI | dct:provenance |
| Verdiområde / Range | dct:ProvenanceStatement |
| Anvendelse / Usage note | Egenskapen brukes til å referere til beskrivelse av autentisitet og integritet til innholdet i katalogen. <i>This property indicates a statement of the authenticity and the integrity of the the content in a catalog.</i> |
| Multiplisitet / Multiplicity | 0..n |
| Kravnivå / Requirement level | Anbefalt / <i>Recommended</i> |
| Merknad / Note | Norsk utvidelse: Ikke eksplisitt spesifisert i CPSV-AP. <i>Norwegian extension: Not explicitly specified in CPSV-AP.</i> |

Katalog – språk (dct:language)

| | |
|-------------------------------------|--|
| <i>English name</i> | <i>language</i> |
| URI | dct:language |
| Verdiområde / Range | dct:LinguisticSystem |
| Anvendelse / Usage note | Egenskapen brukes til å oppgi språk som brukes i tekstlige metadata som beskriver innholdet i katalogen. Gjentas hvis metadata er gitt på flere språk. <i>This property represents the languages used in a catalog.</i> |
| Multiplisitet / Multiplicity | 0..n |
| Kravnivå / Requirement level | Anbefalt / <i>Recommended</i> |
| Merknad 1 / Note 1 | Verdien skal velges fra EUs kontrollerte vokabular Språk □. <i>The value shall be chosen from EU's controlled vocabulary Language □.</i> |
| Merknad 2 / Note 2 | Norsk utvidelse: Ikke eksplisitt spesifisert i CPSV-AP. <i>Norwegian extension: Not explicitly specified in CPSV-AP.</i> |
| Eksempel | «Tjeneste- og hendeskatalog» i Felles datakatalog er i bokmål, nynorsk og engelsk. |

Eksempel i RDF Turtle:

```

<https://data.norge.no/public-services-and-events> a dcat:Catalog ;
  dct:language
    <https://publications.europa.eu/resource/authority/language/NOB>, # bokmål
    <https://publications.europa.eu/resource/authority/language/NNN>, # nynorsk
    <https://publications.europa.eu/resource/authority/language/ENG>; # engelsk
.

```

Katalog – temaer (dcat:themeTaxonomy)

| | |
|-------------------------------------|--|
| <i>English name</i> | <i>theme taxonomy</i> |
| URI | dcat:themeTaxonomy |
| Verdiområde / Range | skos:ConceptScheme |
| Anvendelse / Usage note | <p>Egenskapen brukes til å referere til et kunnskapsorganiseringssystem (KOS) som er brukt for å klassifisere de katalogiserte ressursene i katalogen.</p> <p><i>This property refers to a knowledge organisation system (i.e., thesaurus, taxonomy) used to classify the resources in a catalog.</i></p> |
| Multiplisitet / Multiplicity | 0..n |
| Kravnivå / Requirement level | Anbefalt / Recommended |
| Merknad 1 / Note 1 | <p>Verdien bør velges fra EUs kontrollerte vokabular EuroVoc <input type="checkbox"/> eller Los – felles vokabular for å kategorisere og beskrive offentlige tjenester og ressurser <input type="checkbox"/>.</p> <p><i>The value should be chosen from EU's controlled vocabulary EuroVoc <input type="checkbox"/> or Los <input type="checkbox"/>.</i></p> |
| Merknad 2 / Note 2 | <p>Norsk utvidelse: Ikke eksplisitt spesifisert i CPSV-AP.</p> <p><i>Norwegian extension: Not explicitly specified in CPSV-AP.</i></p> |

Katalog – utgivelsesdato (dct:issued)

| | |
|-------------------------------------|--|
| <i>English name</i> | <i>issued (release date)</i> |
| URI | dct:issued |
| Verdiområde / Range | xsd:date or xsd:dateTime |
| Anvendelse / Usage note | <p>Egenskapen brukes til å oppgi dato for formell utgivelse (publisering) av katalogen.</p> <p><i>This property represents the date of first publication of a Catalogue.</i></p> |
| Multiplisitet / Multiplicity | 0..1 |

| | |
|-------------------------------------|---|
| Kravnivå / Requirement level | Anbefalt / <i>Recommended</i> |
| Merknad / Note | Norsk utvidelse: Ikke eksplisitt spesifisert i CPSV-AP. <i>Norwegian extension: Not explicitly specified in CPSV-AP.</i> |

Valgfrie egenskaper for klassen *Katalog*

Katalog – er del av (dct:isPartOf)

| | |
|-------------------------------------|---|
| <i>English name</i> | <i>is part of</i> |
| URI | dct:isPartOf |
| Verdiområde / Range | dcat:Catalog |
| Anvendelse / Usage note | Egenskapen brukes til å referere til en beslektet katalog som katalogen fysisk eller logisk er inkludert i. <i>This property refers to a related Catalogue in which the described Catalogue is physically or logically included.</i> |
| Multiplisitet / Multiplicity | 0..1 |
| Kravnivå / Requirement level | Valgfri / <i>Optional</i> |
| Merknad / Note | Norsk utvidelse: Ikke eksplisitt spesifisert i CPSV-AP. <i>Norwegian extension: Not explicitly specified in CPSV-AP.</i> |

Katalog – har del (dct:hasPart)

| | |
|-------------------------------------|--|
| <i>English name</i> | <i>has part</i> |
| URI | dct:hasPart |
| Verdiområde / Range | dcat:Catalog |
| Anvendelse / Usage note | Egenskapen brukes til å referere til en beslektet katalog som er en del av den beskrevne katalogen. <i>This property refers to a related Catalogue that is part of the described Catalogue.</i> |
| Multiplisitet / Multiplicity | 0..n |
| Kravnivå / Requirement level | Valgfri / <i>Optional</i> |
| Merknad / Note | Norsk utvidelse: Ikke eksplisitt spesifisert i CPSV-AP. <i>Norwegian extension: Not explicitly specified in CPSV-AP.</i> |

Katalog – produsent (dct:creator)

| | |
|-------------------------------------|--|
| <i>English name</i> | <i>creator</i> |
| URI | dct:creator |
| Verdiområde / Range | foaf:Agent |
| Anvendelse / Usage note | Egenskapen brukes til å referere til aktøren som er hovedansvarlig for å produsere katalogen. <i>This property represents the entity responsible for producing the catalogue.</i> |
| Multiplisitet / Multiplicity | 0..1 |
| Kravnivå / Requirement level | Valgfri / <i>Optional</i> |
| Merknad / Note | Norsk utvidelse: Ikke eksplisitt spesifisert i CPSV-AP. <i>Norwegian extension: Not explicitly specified in CPSV-AP.</i> |

Katalog – rettigheter (brukervilkår) (dct:rights)

| | |
|-------------------------------------|--|
| <i>English name</i> | <i>rights (use terms)</i> |
| URI | dct:rights |
| Verdiområde / Range | dct:RightsStatement |
| Anvendelse / Usage note | Egenskapen brukes til å referere til uttalelse som spesifiserer brukervilkår knyttet til katalogen. <i>This property includes a statement that specifies usage rights of the Catalogue.</i> |
| Multiplisitet / Multiplicity | 0..1 |
| Kravnivå / Requirement level | Valgfri / <i>Optional</i> |
| Merknad / Note | Norsk utvidelse: Ikke eksplisitt spesifisert i CPSV-AP. <i>Norwegian extension: Not explicitly specified in CPSV-AP.</i> |

Klassen Kontaktpunkt (cv:ContactPoint)

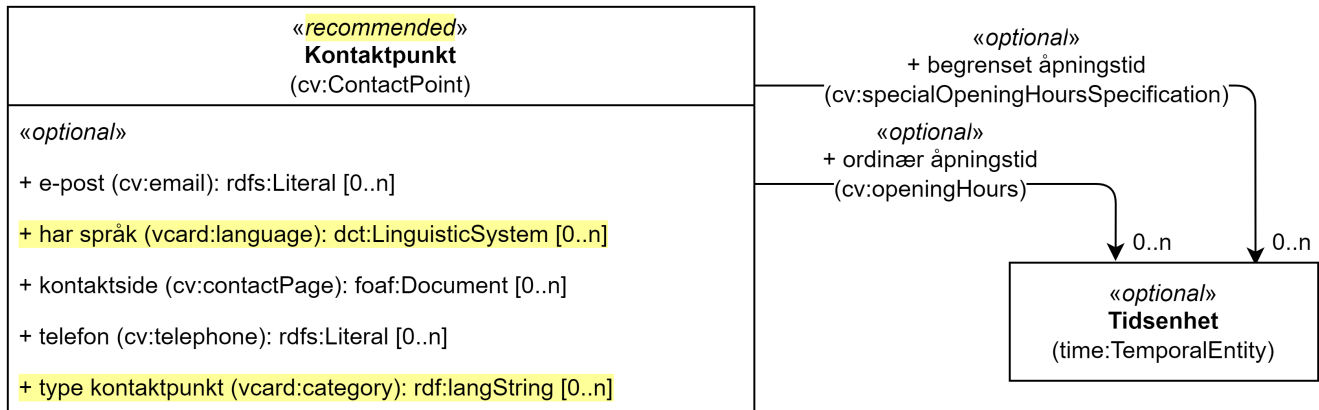

Forklaring/explanation: norske utvidelser er gulett ut / Norwegian extensions with yellow background

Figur 26. Klassen Kontaktpunkt (cv:ContactPoint) og klassen den refererer til.

| | |
|------------------------------|--|
| English name | Contact Point |
| Anvendelse / Usage note | Klassen brukes til å representere kontakt informasjon for en tjeneste, en tjenestekanal, en offentlig organisasjon osv. <i>This class represents the contact information for a Service, Channel, Public Organization etc.</i> |
| URI | cv:ContactPoint |
| Kravnivå / Requirement level | Anbefalt / Recommended |
| Merknad / Note | Norsk utvidelse: Kravnivå endret fra valgfri til anbefalt. <i>Norwegian extension: Requirement level changed from optional to recommended.</i> |

Valgfrie egenskaper for klassen Kontaktpunkt

Kontaktpunkt – begrenset åpningstid (cv:specialOpeningHoursSpecification)

| | |
|-------------------------|--|
| English name | availability restriction |
| URI | cv:specialOpeningHoursSpecification |
| Verdiområde / Range | time:TemporalEntity |
| Anvendelse / Usage note | Egenskapen brukes til å oppgi begrenset åpningstid til kontaktpunktet, som strukturert data. <i>This property is used to specify the time interval during which the Contact Point is not available, as structured data.</i> |

| | |
|-------------------------------------|---------------------------|
| Multiplisitet / Multiplicity | 0..n |
| Kravnivå / Requirement level | Valgfri / <i>Optional</i> |

Kontaktpunkt – e-post (cv:email)

| | |
|-------------------------------------|--|
| <i>English name</i> | <i>email</i> |
| URI | cv:email |
| Verdiområde / Range | rdfs:Literal |
| Anvendelse / Usage note | Egenskapen brukes til å oppgi e-postadresse til kontaktpunktet. <i>This property represents an electronic address through which the Contact Point can be contacted.</i> |
| Multiplisitet / Multiplicity | 0..n |
| Kravnivå / Requirement level | Valgfri / <i>Optional</i> |

Kontaktpunkt – har språk (vcard:language)

| | |
|-------------------------------------|--|
| <i>English name</i> | <i>has language</i> |
| URI | vcard:language |
| Verdiområde / Range | dct:LinguisticSystem |
| Anvendelse / Usage note | Egenskapen brukes til å oppgi språk som kontaktpunktet bruker. <i>This property specifies which language(s) the contact point uses.</i> |
| Multiplisitet / Multiplicity | 0..n |
| Kravnivå / Requirement level | Valgfri / <i>Optional</i> |
| Merknad 1 / Note 1 | Verdien skal velges fra EUs kontrollerte vokabular Språk □ . <i>The value shall be chosen from EU's controlled vocabulary Language □.</i> |
| Merknad 2 / Note 2 | Norsk utvidelse: Ikke eksplisitt spesifisert i CPSV-AP. <i>Norwegian extension: Not explicitly specified in CPSV-AP.</i> |

Kontaktpunkt – kontaktside (cv:contactPage)

| | |
|----------------------------|---------------------|
| <i>English name</i> | <i>contact page</i> |
| URI | cv:contactPage |
| Verdiområde / Range | foaf:Document |

| | |
|-------------------------------------|---|
| Anvendelse / Usage note | Egenskapen brukes til å oppgi kontaktside til kontaktpunktet. <i>This property refers to a contact page that could be used to reach out the contact point.</i> |
| Multiplisitet / Multiplicity | 0..n |
| Kravnivå / Requirement level | Valgfri / <i>Optional</i> |

Kontaktpunkt – ordinær åpningstid (cv:openingHours)

| | |
|-------------------------------------|--|
| <i>English name</i> | <i>opening hours (structured)</i> |
| URI | cv:openingHours |
| Verdiområde / Range | time:TemporalEntity |
| Anvendelse / Usage note | Egenskapen brukes til å referere til en strukturert beskrivelse av åpningstid. <i>This property links a contact point to information about when the contact point is available, as structured data.</i> |
| Multiplisitet / Multiplicity | 0..n |
| Kravnivå / Requirement level | Valgfri / <i>Optional</i> |
| Eksempel | Se eksempler under Klassen Tidsenhet (time:TemporalEntity) . |

Eksempel i RDF Turtle: Se under [Klassen Tidsenhet \(time:TemporalEntity\)](#).

Kontaktpunkt – telefon (cv:telephone)

| | |
|-------------------------------------|---|
| <i>English name</i> | <i>telephone</i> |
| URI | cv:telephone |
| Verdiområde / Range | rdfs:Literal |
| Anvendelse / Usage note | Egenskapen brukes til å oppgi telefonnummer til kontaktpunktet. <i>This property represents a telephone number through which the Contact Point can be contacted.</i> |
| Multiplisitet / Multiplicity | 0..n |
| Kravnivå / Requirement level | Valgfri / <i>Optional</i> |

Kontaktpunkt – type kontaktpunkt (vcard:category)

| | |
|---------------------|---------------------|
| <i>English name</i> | <i>contact type</i> |
|---------------------|---------------------|

| | |
|-------------------------------------|--|
| URI | vcard:category |
| Verdiområde / Range | rdf:langString |
| Anvendelse / Usage note | <p>Egenskapen brukes til å beskrive kontaktpunktet. Egenskapen bør gjentas når beskrivelsen er på flere språk.</p> <p><i>This property represents a description of the Contact Point. This property should be repeated when the description is in different languages.</i></p> |
| Multiplisitet / Multiplicity | 0..n |
| Kravnivå / Requirement level | Valgfri / <i>Optional</i> |
| Merknad / Note | <p>Norsk utvidelse: Ikke eksplisitt spesifisert i CPSV-AP.</p> <p><i>Norwegian extension: Not explicitly specified in CPSV-AP.</i></p> |

Klassen Krav (cv:Requirement)

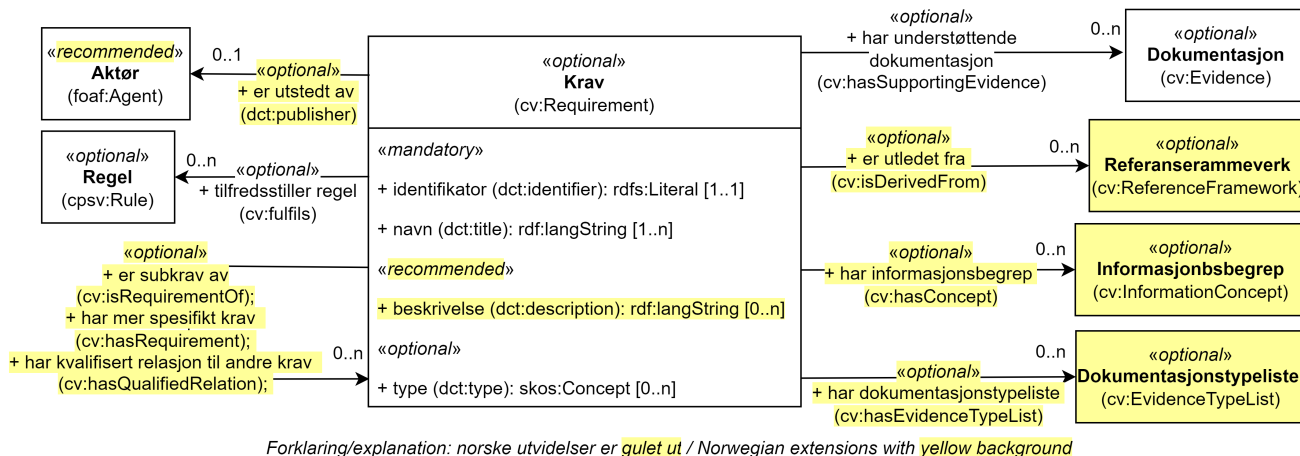

Figur 27. Klassen Krav (cv:Requirement) og klassene den refererer til.

| English name | Requirement |
|--------------------------------|--|
| Anvendelse / Usage note | <p>Klassen brukes til å representere nødvendige betingelser eller forutsetninger for bruk av en tjeneste, som bevises ved dokumentasjon.</p> <p><i>The class represents condition or prerequisite that is to be proven by Evidence.</i></p> <p><i>Not all public services are needed or are used by everyone. For example, the visa service operated by European countries is not needed by European citizens but is needed by some citizens from elsewhere, or public services offering unemployment benefits and grants are targeting specific societal groups. The CPSV-AP reuses the Core Criterion and Core Evidence Vocabulary for this class. Requirement is a generic class representing any type of prerequisite that may be desired, needed or imposed as an obligation. CCCEV recommends to not use the Requirement class directly, but rather a more semantically-enriched subclass such as Criterion, Information Requirement or Constraint. Also note that the Requirement class is specified at a more abstract level and is not to be used as the instantiation of a Requirement for a specific Agent. To illustrate the notion: the European Directive on services in the internal market defines requirement as any obligation, prohibition, condition or limit provided for in the laws, regulations or administrative provisions of the Member States or in consequence of case-law, administrative practice, the rules of professional bodies, or the collective rules of professional associations or other professional organisations, adopted in the exercise of their legal autonomy.</i></p> |
| URI | cv:Requirement |

| | |
|-------------------------------------|---------------------------|
| Kravnivå / Requirement level | Valgfri / <i>Optional</i> |
|-------------------------------------|---------------------------|

Obligatoriske egenskaper for klassen *Krav*

Krav – identifikator (dct:identifiser)

| | |
|-------------------------------------|--|
| <i>English name</i> | <i>identifiser</i> |
| URI | dct:identifiser |
| Verdiområde / Range | rdfs:Literal |
| Anvendelse / Usage note | Egenskapen brukes til å oppgi identifikatoren til kravet. <i>This property represents an identifier for the Requirement.</i> |
| Multiplisitet / Multiplicity | 1..1 |
| Kravnivå / Requirement level | Obligatorisk / <i>Mandatory</i> |
| Merknad / Note | <p>Identifikator er som regel systemgenerert av verktøystøtte, slik at du som vanlig bruker ikke trenger å fylle ut verdien til egenskapen manuelt.</p> <p>For deg som skal utvikle/tilpasse verktøystøtte, se Om identifikator (dct:identifiser) i Veileder for beskrivelse av datasett osv. ☐</p> <p><i>Identifier is usually generated by the application, such that you as an end-user of the application usually do not need to manually fill out the value of this property.</i></p> <p><i>If you are developing applications, see Om identifikator (dct:identifiser) i Veileder for beskrivelse av datasett osv. ☐ (in Norwegian only).</i></p> |

Krav – navn (dct:title)

| | |
|-------------------------------------|--|
| <i>English name</i> | <i>name</i> |
| URI | dct:title |
| Verdiområde / Range | rdf:langString |
| Anvendelse / Usage note | Egenskapen brukes til å oppgi navn til kravet. Egenskapen bør gjentas når navnet er på flere språk. <i>This property represents the official Name of the Requirement. This property should be repeated when the name is in several languages.</i> |
| Multiplisitet / Multiplicity | 1..n |

| | |
|-------------------------------------|---------------------------------|
| Kravnivå / Requirement level | Obligatorisk / <i>Mandatory</i> |
|-------------------------------------|---------------------------------|

Anbefalte egenskaper for klassen *Krav*

Krav – beskrivelse (dct:description)

| | |
|-------------------------------------|--|
| <i>English name</i> | <i>description</i> |
| URI | dct:description |
| Verdiområde / Range | rdf:langString |
| Anvendelse / Usage note | <p>Egenskapen brukes til å oppgi beskrivelse av kravet. Egenskapen bør gjentas når beskrivelsen er på flere språk.</p> <p><i>This property represents a description of the Requirement. This property should be repeated when the description is in several languages.</i></p> |
| Multiplisitet / Multiplicity | 0..n |
| Kravnivå / Requirement level | Anbefalt / <i>Recommended</i> |
| Merknad / Note | <p>Norsk utvidelse: Ikke eksplisitt spesifisert i CPSV-AP, men i CCCEV som CPSV-AP også bruker.</p> <p><i>Norwegian extension: Not explicitly specified in CPSV-AP, but in CCCEV which CPSV-AP also uses.</i></p> |

Valgfrie egenskaper for klassen *Krav*

Krav – er subkrav av (cv:isRequirementOf)

| | |
|----------------------------|--------------------------|
| <i>English name</i> | <i>is requirement of</i> |
| URI | cv:isRequirementOf |
| Verdiområde / Range | cv:Requirement |

| | |
|-------------------------------------|---|
| Anvendelse / Usage note | <p>Egenskapen brukes til å representere en referanse mellom et subkrav og dets forelderkrav.</p> <p><i>This property represents a reference between a sub-Requirement and its parent Requirement.</i></p> <p><i>The relation between a parent Requirement and a sub-Requirement can be complex. Therefore, qualified relations (see <code>hasQualifiedRelation</code>) can be used to represent this relationship on its own and qualify it with additional information such as a date, a place. This is left to implementers. In the case where the purpose is to link the two Requirements without additional information, the simple relationship as proposed here can be directly used.</i></p> |
| Multiplisitet / Multiplicity | 0..n |
| Kravnivå / Requirement level | Valgfri / <i>Optional</i> |
| Merknad / Note | <p>Norsk utvidelse: Ikke eksplisitt spesifisert i CPSV-AP, men i CCCEV som CPSV-AP også bruker.</p> <p><i>Norwegian extension: Not explicitly specified in CPSV-AP, but in CCCEV which CPSV-AP also uses.</i></p> |

Krav – er utledet fra (`cv:isDerivedFrom`)

| | |
|-------------------------------------|---|
| <i>English name</i> | <i>is derived from</i> |
| URI | <code>cv:isDerivedFrom</code> |
| Verdiområde / Range | <code>cv:ReferenceFramework</code> |
| Anvendelse / Usage note | <p>Egenskapen brukes til å referere til referanserammeverk som kravet er basert på, f.eks. lov, forskrift eller annen regulering.</p> <p><i>This property refers to the Reference Framework on which the Requirement is based, such as a law or regulation.</i></p> <p><i>Note that a Requirement can have several Reference Frameworks from which it is derived.</i></p> |
| Multiplisitet / Multiplicity | 0..n |
| Kravnivå / Requirement level | Valgfri / <i>Optional</i> |
| Merknad / Note | <p>Norsk utvidelse: Ikke eksplisitt spesifisert i CPSV-AP, men i CCCEV som CPSV-AP også bruker.</p> <p><i>Norwegian extension: Not explicitly specified in CPSV-AP, but in CCCEV which CPSV-AP also uses.</i></p> |

Krav – er utstedt av (dct:publisher)

| | |
|-------------------------------------|--|
| <i>English name</i> | <i>is issued by</i> |
| URI | dct:publisher |
| Verdiområde / Range | foaf:Agent |
| Anvendelse / Usage note | Egenskapen brukes til å referere til aktøren som har utstedt kravet. <i>This property refers to the Agent that has published the Requirement.</i> |
| Multiplisitet / Multiplicity | 0..1 |
| Kravnivå / Requirement level | Valgfri / <i>Optional</i> |
| Merknad / Note | Norsk utvidelse: Ikke eksplisitt spesifisert i CPSV-AP, men i CCCEV som CPSV-AP også bruker. <i>Norwegian extension: Not explicitly specified in CPSV-AP, but in CCCEV which CPSV-AP also uses.</i> |

Krav – har dokumentasjonstypeliste (cv:hasEvidenceTypeList)

| | |
|-------------------------------------|--|
| <i>English name</i> | <i>has evidence type list</i> |
| URI | cv:hasEvidenceTypeList |
| Verdiområde / Range | cv:EvidenceTypeList |
| Anvendelse / Usage note | Egenskapen brukes til å referere til dokumentasjonstypeliste som spesifiserer dokumentasjonstypene som trengs for å tilfredsstille kravet. Et krav kan ha en eller flere dokumentasjonstypelister. For at kravet skal være oppfylt, skal dokumentasjonen være i samsvar med minst én av listene når det er flere lister. <i>This property refers to the Evidence Type List that specifies the Evidence Types that are needed to meet the Requirement.</i> <i>One or several Lists of Evidence Types can support a Requirement. At least one of them must be satisfied by the response to the Requirement.</i> |
| Multiplisitet / Multiplicity | 0..n |
| Kravnivå / Requirement level | Valgfri / <i>Optional</i> |
| Merknad / Note | Norsk utvidelse: Ikke eksplisitt spesifisert i CPSV-AP, men i CCCEV som CPSV-AP også bruker. <i>Norwegian extension: Not explicitly specified in CPSV-AP, but in CCCEV which CPSV-AP also uses.</i> |

Krav – har informasjonsbegrep (cv:hasConcept)

| | |
|-------------------------------------|---|
| <i>English name</i> | <i>has concept</i> |
| URI | cv:hasConcept |
| Verdiområde / Range | cv:InformationConcept |
| Anvendelse / Usage note | <p>Egenskapen brukes til å referere til informasjonsbegrep som kravet forventer en verdi av.</p> <p><i>This property refers to the Information Concept for which a value is expected by the Requirement.</i></p> <p><i>Information Concepts defined for specific Requirements also represent the basis for specifying the Supported Value an Evidence should provide.</i></p> |
| Multiplisitet / Multiplicity | 0..n |
| Kravnivå / Requirement level | Valgfri / <i>Optional</i> |
| Merknad / Note | <p>Norsk utvidelse: Ikke eksplisitt spesifisert i CPSV-AP, men i CCCEV som CPSV-AP også bruker.</p> <p><i>Norwegian extension: Not explicitly specified in CPSV-AP, but in CCCEV which CPSV-AP also uses.</i></p> |

Krav – har kvalifisert relasjon til andre krav (cv:hasQualifiedRelation)

| | |
|-------------------------------------|--|
| <i>English name</i> | <i>has qualified relation</i> |
| URI | cv:hasQualifiedRelation |
| Verdiområde / Range | cv:Requirement |
| Anvendelse / Usage note | <p>Egenskapen brukes til å representere en beskrevet/kategorisert relasjon til instans av klassen Krav eller en av dens subclasser.</p> <p><i>This property represents a described and/or categorised relation to another Requirement.</i></p> <p><i>This property leaves the possibility to define a qualified relation from Requirement to Information Requirement or Constraint as well as a qualified relation from Requirement to Requirement. A use case would be to specialize an EU requirement in Member States' specific requirements.</i></p> |
| Multiplisitet / Multiplicity | 0..n |
| Kravnivå / Requirement level | Valgfri / <i>Optional</i> |

| | |
|-----------------------|--|
| Merknad / Note | Norsk utvidelse: Ikke eksplisitt spesifisert i CPSV-AP, men i CCCEV som CPSV-AP også bruker. <i>Norwegian extension: Not explicitly specified in CPSV-AP, but in CCCEV which CPSV-AP also uses.</i> |
|-----------------------|--|

Krav – har mer spesifikt krav (cv:hasRequirement)

| | |
|-------------------------------------|--|
| <i>English name</i> | <i>has requirement</i> |
| URI | cv:hasRequirement |
| Verdiområde / Range | cv:Requirement |
| Anvendelse / Usage note | Egenskapen brukes til å referere til et mer spesifikt krav som er en del av kravet. <i>This property refers to a more specific Requirement that is part of the Requirement.</i> |
| Multiplisitet / Multiplicity | 0..n |
| Kravnivå / Requirement level | Valgfri / <i>Optional</i> |
| Merknad / Note | Norsk utvidelse: Ikke eksplisitt spesifisert i CPSV-AP, men i CCCEV som CPSV-AP også bruker. <i>Norwegian extension: Not explicitly specified in CPSV-AP, but in CCCEV which CPSV-AP also uses.</i> |

Krav – har understøttende dokumentasjon (cv:hasSupportingEvidence)

| | |
|-------------------------------------|--|
| <i>English name</i> | <i>has supporting evidence</i> |
| URI | cv:hasSupportingEvidence |
| Verdiområde / Range | cv:Evidence |
| Anvendelse / Usage note | Egenskapen brukes til å referere til dokumentasjon som gir informasjon, bevis eller støtte for kravet. <i>This property refers to the Evidence that supplies information, proof or support for the Requirement.</i> |
| Multiplisitet / Multiplicity | 0..n |
| Kravnivå / Requirement level | Valgfri / <i>Optional</i> |

Krav – tilfredsstillers regel (cv:fulfils)

| | |
|---------------------|----------------|
| <i>English name</i> | <i>fulfils</i> |
|---------------------|----------------|

| | |
|-------------------------------------|---|
| URI | cv:fulfils |
| Verdiområde / Range | cpsv:Rule |
| Anvendelse / Usage note | Egenskapen brukes til å referere til regel som kravet tilfredsstillers. <i>This property refers to the rules that the requirement fulfils.</i> |
| Multiplisitet / Multiplicity | 0..n |
| Kravnivå / Requirement level | Valgfri / <i>Optional</i> |

Krav – type (dct:type)

| | |
|-------------------------------------|---|
| <i>English name</i> | <i>type</i> |
| URI | dct:type |
| Verdiområde / Range | skos:Concept |
| Anvendelse / Usage note | Egenskapen brukes til å referere til kategorien kravet tilhører. <i>This property refers to the category to which the Requirement belongs.</i> |
| Multiplisitet / Multiplicity | 0..n |
| Kravnivå / Requirement level | Valgfri / <i>Optional</i> |
| Merknad / Note | Verdien bør velges fra det kontrollerte vokabularet Kravtype ☐ når verdien finnes i det vokabularet. <i>The value should be chosen from the controlled vocabulary Requirement type ☐ when the value is in that vocabulary.</i> |

Klassen Kriterium (cv:Criterion)

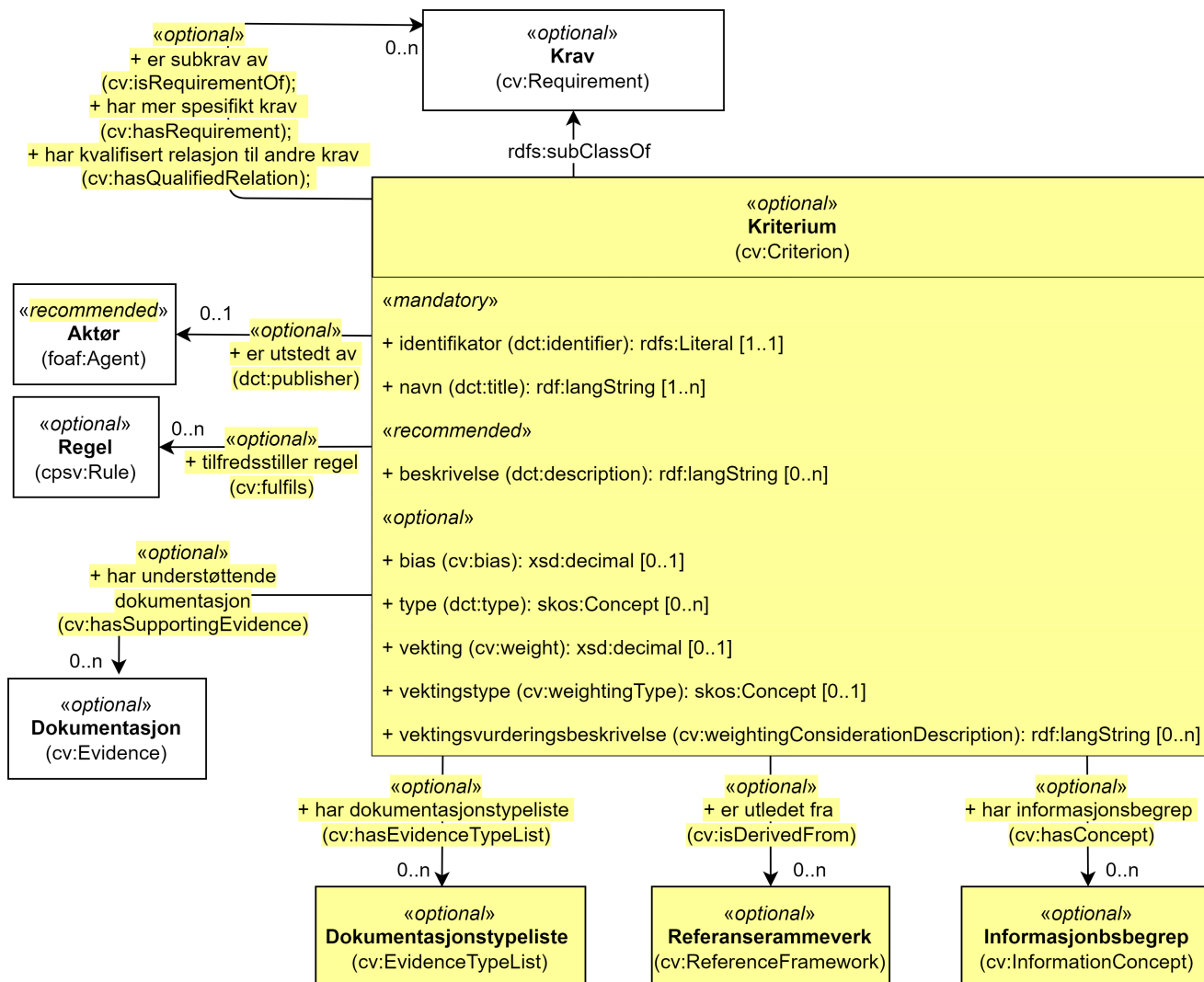

Forklaring/explanation: norske utvidelser er gulett / Norwegian extensions with yellow background

Figur 28. Klassen Kriterium (cv:Criterion) og klassene den refererer til.

| English name | Criterion |
|--------------|-----------|
|--------------|-----------|

| | |
|-------------------------------------|---|
| Anvendelse / Usage note | <p>Klassen brukes til å representere en betingelse for evaluering eller vurdering.</p> <p><i>This class represents a Condition for evaluation or assessment.</i></p> <p><i>In general, Criteria are used for comparison, filtering or selection purposes. Criteria usually set minimum conditions (e.g. limits, intervals, thresholds, etc.) that need to be met in order to pass the requirements or to fulfil them to a certain degree or quality. The concept of Criteria is broader than the concept of Constraint since it covers more usages. The evaluation of the fulfilment is usually supported by the provision of Evidence. For example in the eProcurement domain, the eProcurement Ontology defines different subclasses of Criterion such as exclusion grounds, selection criteria or award criteria. A concrete example of a Criterion is 'participation in a criminal organisation' which could also be considered as an exclusion ground criterion in the procurement domain or for requiring a public service.</i></p> |
| URI | cv:Criterion |
| Subklasse av / Subclass of | cv:Requirement |
| Kravnivå / Requirement level | Valgfri / Optional |
| Merknad / Note | <p>Norsk utvidelse: Ikke eksplisitt spesifisert i CPSV-AP, men i CCCEV som CPSV-AP også bruker.</p> <p><i>Norwegian extension: Not explicitly specified in CPSV-AP, but in CCCEV which CPSV-AP also uses.</i></p> |

Obligatoriske egenskaper for klassen *Kriterium*

Kriterium – identifikator (dct:identifier)

| | |
|-------------------------------------|---|
| <i>English name</i> | <i>identifier</i> |
| URI | dct:identifier |
| Verdiområde / Range | rdfs:Literal |
| Anvendelse / Usage note | <p>Egenskapen brukes til å oppgi identifikatoren til kriteriet.</p> <p><i>This property represents an identifier for the Criterion.</i></p> |
| Multiplisitet / Multiplicity | 1..1 |
| Kravnivå / Requirement level | Obligatorisk / Mandatory |

| | |
|---------------------------|--|
| Merknad 1 / Note 1 | <p>Identifikator er som regel systemgenerert av verktøystøtte, slik at du som vanlig bruker ikke trenger å fylle ut verdien til egenskapen manuelt.</p> <p>For deg som skal utvikle/tilpasse verktøystøtte, se Om identifikator (dct:identifiser) i Veileder for beskrivelse av datasett osv. □</p> <p><i>Identifier is usually generated by the application, such that you as an end-user of the application usually do not need to manually fill out the value of this property.</i></p> <p><i>If you are developing applications, see Om identifikator (dct:identifiser) i Veileder for beskrivelse av datasett osv. □ (in Norwegian only).</i></p> |
| Merknad 2 / Note 2 | <p>Norsk utvidelse: Ikke eksplisitt spesifisert i CPSV-AP, men i CCCEV som CPSV-AP også bruker.</p> <p><i>Norwegian extension: Not explicitly specified in CPSV-AP, but in CCCEV which CPSV-AP also uses.</i></p> |

Kriterium – navn (dct:title)

| | |
|-------------------------------------|--|
| <i>English name</i> | <i>name</i> |
| URI | dct:title |
| Verdiområde / Range | rdf:langString |
| Anvendelse / Usage note | <p>Egenskapen brukes til å oppgi navn til kriteriet. Egenskapen bør gjentas når navnet er på flere språk.</p> <p><i>This property represents the official Name of the Criterion. This property should be repeated when the name is in several languages.</i></p> |
| Multiplisitet / Multiplicity | 1..n |
| Kravnivå / Requirement level | Obligatorisk / Mandatory |
| Merknad / Note | <p>Norsk utvidelse: Ikke eksplisitt spesifisert i CPSV-AP, men i CCCEV som CPSV-AP også bruker.</p> <p><i>Norwegian extension: Not explicitly specified in CPSV-AP, but in CCCEV which CPSV-AP also uses.</i></p> |

Anbefalte egenskaper for klassen *Kriterium*

Kriterium – beskrivelse (dct:description)

| | |
|---------------------|--------------------|
| <i>English name</i> | <i>description</i> |
|---------------------|--------------------|

| | |
|-------------------------------------|--|
| URI | dct:description |
| Verdiområde / Range | rdf:langString |
| Anvendelse / Usage note | Egenskapen brukes til å oppgi beskrivelse av kriteriet. Egenskapen bør gjentas når beskrivelsen er på flere språk. <i>This property represents a description of the Criterion. This property should be repeated when the description is in several languages.</i> |
| Multiplisitet / Multiplicity | 0..n |
| Kravnivå / Requirement level | Anbefalt / <i>Recommended</i> |
| Merknad / Note | Norsk utvidelse: Ikke eksplisitt spesifisert i CPSV-AP, men i CCCEV som CPSV-AP også bruker. <i>Norwegian extension: Not explicitly specified in CPSV-AP, but in CCCEV which CPSV-AP also uses.</i> |

Valgfrie egenskaper for klassen *Kriterium*

Kriterium – bias (cv:bias)

| | |
|-------------------------------------|--|
| <i>English name</i> | <i>bias</i> |
| URI | cv:bias |
| Verdiområde / Range | xsd:decimal |
| Anvendelse / Usage note | Brukes til å oppgi parameteren som brukes til å justere evalueringen av kriteriet. <i>This property represents the parameter used to adjust the evaluation of the Criterion.</i> <i>The bias parameter tries to correct a systematic error. For example in procurement, a home bias corresponds to the "presence of local preferences distorting international specialisation and resource allocation". When quantified, this systematic error can be removed.</i> |
| Multiplisitet / Multiplicity | 0..1 |
| Kravnivå / Requirement level | Valgfri / <i>Optional</i> |
| Merknad / Note | Norsk utvidelse: Ikke eksplisitt spesifisert i CPSV-AP, men i CCCEV som CPSV-AP også bruker. <i>Norwegian extension: Not explicitly specified in CPSV-AP, but in CCCEV which CPSV-AP also uses.</i> |

Kriterium – er subkrav av (cv:isRequirementOf)

| | |
|-------------------------------------|--|
| <i>English name</i> | <i>is requirement of</i> |
| URI | cv:isRequirementOf |
| Verdiområde / Range | cv:Requirement |
| Anvendelse / Usage note | <p>Egenskapen brukes til å representere en referanse mellom et subkrav og dets forelderkrav.</p> <p>Et subkrav/forelderkrav er en instans av klassen Krav (cv:Requirement) eller en av dens subklasser.</p> <p><i>This property represents a reference between a Requirement and its parent Requirement.</i></p> |
| Multiplisitet / Multiplicity | 0..n |
| Kravnivå / Requirement level | Valgfri / Optional |
| Merknad / Note | <p>Norsk utvidelse: Ikke eksplisitt spesifisert i CPSV-AP, men i CCCEV som CPSV-AP også bruker.</p> <p><i>Norwegian extension: Not explicitly specified in CPSV-AP, but in CCCEV which CPSV-AP also uses.</i></p> |

Kriterium – er utledet fra (cv:isDerivedFrom)

| | |
|-------------------------------------|--|
| <i>English name</i> | <i>is derived from</i> |
| URI | cv:isDerivedFrom |
| Verdiområde / Range | cv:ReferenceFramework |
| Anvendelse / Usage note | <p>Egenskapen brukes til å referere til referanserammeverk som kriteriet er basert på, f.eks. lov, forskrift eller annen regulering.</p> <p><i>This property refers to the Reference Framework on which the Criterion is based, such as a law or regulation.</i></p> <p><i>Note that a Criterion can have several Reference Frameworks from which it is derived.</i></p> |
| Multiplisitet / Multiplicity | 0..n |
| Kravnivå / Requirement level | Valgfri / Optional |
| Merknad / Note | <p>Norsk utvidelse: Ikke eksplisitt spesifisert i CPSV-AP, men i CCCEV som CPSV-AP også bruker.</p> <p><i>Norwegian extension: Not explicitly specified in CPSV-AP, but in CCCEV which CPSV-AP also uses.</i></p> |

Kriterium – er utstedt av (dct:publisher)

| | |
|-------------------------------------|--|
| <i>English name</i> | <i>is issued by</i> |
| URI | dct:publisher |
| Verdiområde / Range | foaf:Agent |
| Anvendelse / Usage note | Egenskapen brukes til å referere til aktøren som har utstedt kriteriet. <i>This property refers to the Agent that has published the Criterion.</i> |
| Multiplisitet / Multiplicity | 0..1 |
| Kravnivå / Requirement level | Valgfri / <i>Optional</i> |
| Merknad / Note | Norsk utvidelse: Ikke eksplisitt spesifisert i CPSV-AP, men i CCCEV som CPSV-AP også bruker. <i>Norwegian extension: Not explicitly specified in CPSV-AP, but in CCCEV which CPSV-AP also uses.</i> |

Kriterium – har dokumentasjonstypeliste (cv:hasEvidenceTypeList)

| | |
|-------------------------------------|--|
| <i>English name</i> | <i>has evidence type list</i> |
| URI | cv:hasEvidenceTypeList |
| Verdiområde / Range | cv:EvidenceTypeList |
| Anvendelse / Usage note | Egenskapen brukes til å referere til dokumentasjonstypeliste som spesifiserer dokumentasjonstypene som trengs for å tilfredsstillere kriteriet. Et kriterium kan ha en eller flere dokumentasjonstypelister. For at et kriterium skal være oppfylt, skal dokumentasjonen være i samsvar med minst én av listene når det er flere lister. <i>This property refers to the Evidence Type List that specifies the Evidence Types that are needed to meet the Criterion.</i> <i>One or several Lists of Evidence Types can support a Criterion. At least one of them must be satisfied by the response to the Criterion.</i> |
| Multiplisitet / Multiplicity | 0..n |
| Kravnivå / Requirement level | Valgfri / <i>Optional</i> |

| | |
|-----------------------|--|
| Merknad / Note | Norsk utvidelse: Ikke eksplisitt spesifisert i CPSV-AP, men i CCCEV som CPSV-AP også bruker. <i>Norwegian extension: Not explicitly specified in CPSV-AP, but in CCCEV which CPSV-AP also uses.</i> |
|-----------------------|--|

Kriterium – har informasjonsbegrep (cv:hasConcept)

| | |
|-------------------------------------|---|
| <i>English name</i> | <i>has concept</i> |
| URI | cv:hasConcept |
| Verdiområde / Range | cv:InformationConcept |
| Anvendelse / Usage note | Egenskapen brukes til å referere til informasjonsbegrep som kriteriet forventer en verdi av. <i>This property refers to the Information Concept for which a value is expected by the Criterion.</i> <i>Information Concepts defined for specific Criteria also represent the basis for specifying the Supported Value an Evidence should provide.</i> |
| Multiplisitet / Multiplicity | 0..n |
| Kravnivå / Requirement level | Valgfri / <i>Optional</i> |
| Merknad / Note | Norsk utvidelse: Ikke eksplisitt spesifisert i CPSV-AP, men i CCCEV som CPSV-AP også bruker. <i>Norwegian extension: Not explicitly specified in CPSV-AP, but in CCCEV which CPSV-AP also uses.</i> |

Kriterium – har kvalifisert relasjon til andre krav (cv:hasQualifiedRelation)

| | |
|-------------------------------------|--|
| <i>English name</i> | <i>has qualified relation</i> |
| URI | cv:hasQualifiedRelation |
| Verdiområde / Range | cv:Requirement |
| Anvendelse / Usage note | Egenskapen brukes til å representere en beskrevet/kategorisert relasjon til instans av klassen Krav (cv:Requirement) eller en av dens subklasser. <i>This property represents a described and/or categorised relation to another Requirement.</i> |
| Multiplisitet / Multiplicity | 0..n |
| Kravnivå / Requirement level | Valgfri / <i>Optional</i> |

| | |
|-----------------------|--|
| Merknad / Note | Norsk utvidelse: Ikke eksplisitt spesifisert i CPSV-AP, men i CCCEV som CPSV-AP også bruker. <i>Norwegian extension: Not explicitly specified in CPSV-AP, but in CCCEV which CPSV-AP also uses.</i> |
|-----------------------|--|

Kriterium – har mer spesifikt krav (cv:hasRequirement)

| | |
|-------------------------------------|---|
| <i>English name</i> | <i>has requirement</i> |
| URI | cv:hasRequirement |
| Verdiområde / Range | cv:Requirement |
| Anvendelse / Usage note | Egenskapen brukes til å referere til instans av klassen Krav (cv:Requirement) eller en av dens subklasser, som er en del av kriteriet. <i>This property refers to a more specific Requirement that is part of the Criterion.</i> |
| Multiplisitet / Multiplicity | 0..n |
| Kravnivå / Requirement level | Valgfri / Optional |
| Merknad / Note | Norsk utvidelse: Ikke eksplisitt spesifisert i CPSV-AP, men i CCCEV som CPSV-AP også bruker. <i>Norwegian extension: Not explicitly specified in CPSV-AP, but in CCCEV which CPSV-AP also uses.</i> |

Kriterium – har understøttende dokumentasjon (cv:hasSupportingEvidence)

| | |
|-------------------------------------|---|
| <i>English name</i> | <i>has supporting evidence</i> |
| URI | cv:hasSupportingEvidence |
| Verdiområde / Range | cv:Evidence |
| Anvendelse / Usage note | Egenskapen brukes til å referere til dokumentasjon som gir informasjon, bevis eller støtte for kriteriet. <i>This property refers to the Evidence that supplies information, proof or support for the Criterion.</i> |
| Multiplisitet / Multiplicity | 0..n |
| Kravnivå / Requirement level | Valgfri / Optional |

| | |
|-----------------------|--|
| Merknad / Note | Norsk utvidelse: Ikke eksplisitt spesifisert i CPSV-AP, men i CCCEV som CPSV-AP også bruker. <i>Norwegian extension: Not explicitly specified in CPSV-AP, but in CCCEV which CPSV-AP also uses.</i> |
|-----------------------|--|

Kriterium – tilfredsstillers regel (cv:fulfils)

| | |
|-------------------------------------|--|
| <i>English name</i> | <i>fulfils</i> |
| URI | cv:fulfils |
| Verdiområde / Range | cpsv:Rule |
| Anvendelse / Usage note | Egenskapen brukes til å referere til regel som kriteriet tilfredsstillers. <i>This property refers to the rules that the Criterion fulfils.</i> |
| Multiplisitet / Multiplicity | 0..n |
| Kravnivå / Requirement level | Valgfri / <i>Optional</i> |
| Merknad / Note | Norsk utvidelse: Ikke eksplisitt spesifisert i CPSV-AP, men i CCCEV som CPSV-AP også bruker. <i>Norwegian extension: Not explicitly specified in CPSV-AP, but in CCCEV which CPSV-AP also uses.</i> |

Kriterium – type (dct:type)

| | |
|-------------------------------------|--|
| <i>English name</i> | <i>type</i> |
| URI | dct:type |
| Verdiområde / Range | skos:Concept |
| Anvendelse / Usage note | Egenskapen brukes til å referere til kategorien kriteriet tilhører. <i>This property refers to the category to which the Criterion belongs.</i> |
| Multiplisitet / Multiplicity | 0..n |
| Kravnivå / Requirement level | Valgfri / <i>Optional</i> |
| Merknad 1 / Note 1 | Verdien bør velges fra et kontrollert vokabular. <i>The value should be chosen from a controlled vocabulary.</i> |
| Merknad 2 / Note 2 | Norsk utvidelse: Ikke eksplisitt spesifisert i CPSV-AP, men i CCCEV som CPSV-AP også bruker. <i>Norwegian extension: Not explicitly specified in CPSV-AP, but in CCCEV which CPSV-AP also uses.</i> |

Kriterium – vektning (cv:weight)

| | |
|-------------------------------------|---|
| <i>English name</i> | <i>weight</i> |
| URI | cv:weight |
| Verdiområde / Range | xsd:decimal |
| Anvendelse / Usage note | <p>Brukes til å oppgi relativ viktighet (vektning) av kriteriet.</p> <p><i>This property represents the relative importance of the Criterion.</i></p> <p><i>The weight must be between 0 and 1. Usually, all Criteria can be integrated within a weighted sum equal to 1.</i></p> |
| Multiplisitet / Multiplicity | 0..1 |
| Kravnivå / Requirement level | Valgfri / <i>Optional</i> |
| Merknad / Note | <p>Norsk utvidelse: Ikke eksplisitt spesifisert i CPSV-AP, men i CCCEV som CPSV-AP også bruker.</p> <p><i>Norwegian extension: Not explicitly specified in CPSV-AP, but in CCCEV which CPSV-AP also uses.</i></p> |

Kriterium – vektningstype (cv:weightingType)

| | |
|-------------------------------------|--|
| <i>English name</i> | <i>weighting type</i> |
| URI | cv:weightingType |
| Verdiområde / Range | skos:Concept |
| Anvendelse / Usage note | <p>Brukes til å oppgi hvordan vektningen bør tolkes i et komplekst evalueringssuttrykk, f.eks. som en prosent i et evalueringssuttrykk.</p> <p><i>This property represents an indication of how the weight should be interpreted in a complex evaluation expression, e.g. as a percentage in an evaluation expression.</i></p> |
| Multiplisitet / Multiplicity | 0..1 |
| Kravnivå / Requirement level | Valgfri / <i>Optional</i> |
| Merknad 1 / Note 1 | <p>EUs kontrollerte vokabular Number weight □ kan brukes som mulige verdier for denne egenskapen.</p> <p><i>EU's controlled vocabulary Number weight □ may be used as possible values for this property.</i></p> |

| | |
|---------------------------|---|
| Merknad 2 / Note 2 | <p>Norsk utvidelse: Ikke eksplisitt spesifisert i CPSV-AP, men i CCCEV som CPSV-AP også bruker.</p> <p><i>Norwegian extension: Not explicitly specified in CPSV-AP, but in CCCEV which CPSV-AP also uses.</i></p> |
|---------------------------|---|

Kriterium – vektingsvurderingsbeskrivelse (cv:weightingConsiderationDescription)

| | |
|-------------------------------------|--|
| <i>English name</i> | <i>weighting consideration description</i> |
| URI | cv:weightingConsiderationDescription |
| Verdiområde / Range | rdf:langString |
| Anvendelse / Usage note | <p>Brukes til å oppgi en tekstlig forklaring på hvordan vektingen av et kriterium brukes. Egenskapen bør gjentas når forklaringen finnes på flere språk.</p> <p><i>This property contains the explanation of how the weighting of a Criterion is to be used. This property should be repeated when the explanation is in parallel languages.</i></p> |
| Multiplisitet / Multiplicity | 0..n |
| Kravnivå / Requirement level | Valgfri / <i>Optional</i> |
| Merknad / Note | <p>Norsk utvidelse: Ikke eksplisitt spesifisert i CPSV-AP, men i CCCEV som CPSV-AP også bruker.</p> <p><i>Norwegian extension: Not explicitly specified in CPSV-AP, but in CCCEV which CPSV-AP also uses.</i></p> |

Klassen Livshendelse (cv:LifeEvent)

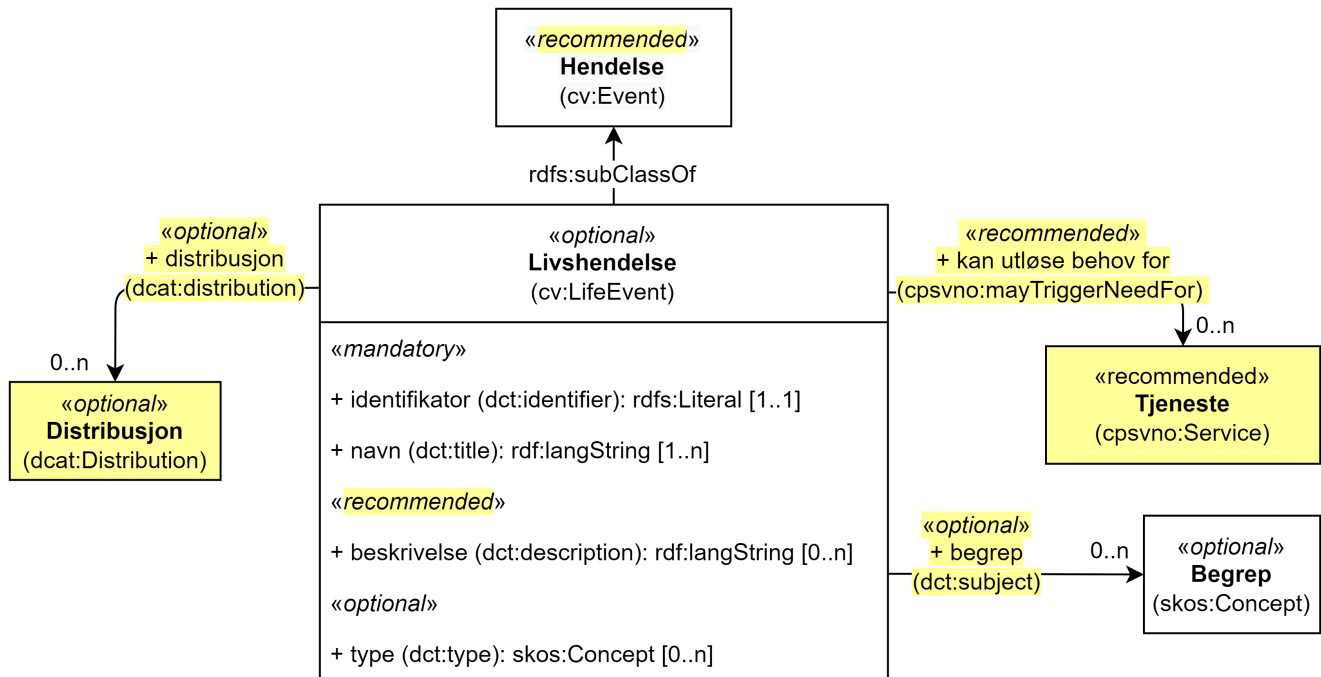

Forklaring/explanation: norske utvidelser er gulett / Norwegian extensions with yellow background

Figur 29. Klassen Livshendelse (cv:LifeEvent) og klassene den refererer til.

| | |
|------------------------------|---|
| English name | Life Event |
| Anvendelse / Usage note | Klassen brukes til å representere en livshendelse □ . <i>The Life Event class represents an important event or situations in a citizen's life where services may be required.</i> |
| URI | cv:LifeEvent |
| Subklasse av / Subclass of | cv:Event |
| Kravnivå / Requirement level | Valgfri / Optional |
| Merknad / Note | I kontekst av denne spesifikasjonen, representerer klassen Livshendelse en hendelse/situasjon for hvilken en tjeneste kan være relevant. F.eks. en forlovelse er utenfor omfanget av denne spesifikasjonen, mens et giftemål er innenfor. <i>An individual will encounter any number of 'events' in the general sense of the word. In the context of the CPSV-AP, the Life Event class only represents an event for which a Service is related. For example, a couple becoming engaged is not a CPSV-AP Life Event, getting married is, since only the latter has any relevance to services.</i> |
| Eksempel | «Å få barn» er en livshendelse hos en innbygger. |

Eksempel i RDF Turtle:

<åFåBarn> a cv:LifeEvent ; .

Obligatoriske egenskaper for klassen *Livshendelse*

Livshendelse – identifikator (dct:identifier)

| | |
|-------------------------------------|---|
| <i>English name</i> | <i>identifier</i> |
| URI | dct:identifier |
| Verdiområde / Range | rdfs:Literal |
| Anvendelse / Usage note | Egenskapen brukes til å oppgi identifikatoren til en hendelse. <i>This property represents an Identifier for the Event.</i> |
| Multiplisitet / Multiplicity | 1..1 |
| Kravnivå / Requirement level | Obligatorisk / Mandatory |
| Merknad / Note | Identifikator er som regel systemgenerert av verktøystøtte, slik at du som vanlig bruker ikke trenger å fylle ut verdien til egenskapen manuelt. For deg som skal utvikle/tilpasse verktøystøtte, se Om identifikator (dct:identifier) i Veileder for beskrivelse av datasett osv. □ <i>Identifier is usually generated by the application, such that you as an end-user of the application usually do not need to manually fill out the value of this property.</i> <i>If you are developing applications, see Om identifikator (dct:identifier) i Veileder for beskrivelse av datasett osv. □ (in Norwegian only).</i> |

Livshendelse – navn (dct:title)

| | |
|-------------------------------------|--|
| <i>English name</i> | <i>name</i> |
| URI | dct:title |
| Verdiområde / Range | rdf:langString |
| Anvendelse / Usage note | Egenskapen brukes til å oppgi navn til en hendelse. Egenskapen bør gjentas når navnet finnes på flere språk. <i>This property represents the Name (or title) of the Event. This property should be repeated when the name is in parallel languages.</i> |
| Multiplisitet / Multiplicity | 1..n |

| | |
|-------------------------------------|---------------------------------|
| Kravnivå / Requirement level | Obligatorisk / <i>Mandatory</i> |
| Eksempel | «Å få barn» |

Eksempel i RDF Turtle:

```
<åFåBarn> a cv:LifeEvent ;
  dct:title "Å få barn"@nb .
```

Anbefalte egenskaper for klassen *Livshendelse*

Livshendelse – beskrivelse (dct:description)

| | |
|-------------------------------------|---|
| <i>English name</i> | <i>description</i> |
| URI | dct:description |
| Verdiområde / Range | rdf:langString |
| Anvendelse / Usage note | <p>Egenskapen brukes til å oppgi en tekstlig beskrivelse av hendelsen. Egenskapen bør gjentas når beskrivelsen finnes på flere språk.</p> <p><i>This property represents a free text description of the Event. This property should be repeated when the description is in parallel languages.</i></p> <p><i>The description is likely to be the text that a business or citizen sees for that specific Event when looking for relevant Services. Public administrations are therefore encouraged to include a reasonable level of detail in the description.</i></p> |
| Multiplisitet / Multiplicity | 0..n |
| Kravnivå / Requirement level | Anbefalt / <i>Recommended</i> |
| Merknad / Note | <p>Norsk utvidelse: Kravnivå endret fra valgfri til anbefalt.</p> <p><i>Norwegian extension: Requirement level changed from optional to recommended.</i></p> |
| Eksempel | «Å få barn omfatter både en rekke generelle behov som treffer de fleste som skal ha barn, og spesielle behov som kan oppstå i valgt periode. Mange deler av offentlig sektor er involvert.» |

Eksempel i RDF Turtle:

```
<åFåBarn> a cv:LifeEvent ;
  dct:title "Å få barn"@nb ;
  dct:description "Å få barn omfatter både en rekke generelle behov som treffer de
```

fleste som skal ha barn, og spesielle behov som kan oppstå i valgt periode. Mange deler av offentlig sektor er involvert."@nb ; .

Livshendelse – kan utløse behov for (cpsvno:mayTriggerNeedFor)

| | |
|--|---|
| <i>English name</i> | <i>may trigger need for</i> |
| URI | cpsvno:mayTriggerNeedFor |
| Subegenskap av / Subproperty of | cpsvno:mayTrigger |
| Verdiområde / Range | cpsvno:Service |
| Anvendelse / Usage note | Egenskapen brukes til å referere til tjenester som den aktuelle hendelsen kan utløse behov for. <i>This property links an event directly to a service that the event may trigger need for.</i> |
| Multiplisitet / Multiplicity | 0..n |
| Kravnivå / Requirement level | Anbefalt / Recommended |
| Merknad / Note | Norsk utvidelse: Ikke eksplisitt spesifisert i CPSV-AP. Begrunnelse: det er behov for en mer presis URI enn <code>cv:hasRelatedService</code> som er i CPSV-AP. <i>Norwegian extension: Not explicitly specified in CPSV-AP.</i> |
| Eksempel | «Familieytelser» (NAV), «Hjelpemidler for barn og familier» (NAV), «Bekymringsmelding» (Barnevern) |

Eksempel i RDF Turtle:

```
<åFåBarn> a cv:LifeEvent ;
  dct:title "Å få barn"@nb ;
  cpsvno:mayTriggerNeedFor <familieytelse> , <hjelpemidlerBarnOgFamilier> ,
  <bekymringsmelding> ; .

<familieytelse> a cpsv:PublicService ; .

<hjelpemidlerBarnOgFamilier> a cpsv:PublicService ; .

<bekymringsmelding> a cpsv:PublicService ; .
```

Valgfrie egenskaper for klassen *Livshendelse*

Livshendelse – begrep (dct:subject)

| | |
|-------------------------------------|---|
| <i>English name</i> | <i>subject</i> |
| URI | dct:subject |
| Verdiområde / Range | skos:Concept |
| Anvendelse / Usage note | Egenskapen brukes til å referere til begrep som er viktig for å forstå hendelsen. <i>This property refers to concept that is important for the understanding of the event.</i> |
| Multiplisitet / Multiplicity | 0..n |
| Kravnivå / Requirement level | Valgfri / <i>Optional</i> |
| Merknad / Note | Norsk utvidelse: Ikke eksplisitt spesifisert i CPSV-AP. Begrunnelse: det er behov for å kunne referere til begreper som er viktig for å forstå hendelsen. <i>Norwegian extension: Not explicitly specified in CPSV-AP.</i> |

Livshendelse – distribusjon (dcat:distribution)

| | |
|-------------------------------------|---|
| <i>English name</i> | <i>distribution</i> |
| URI | dcat:distribution |
| Verdiområde / Range | dcat:Distribution |
| Anvendelse / Usage note | Egenskapen brukes til å referere til distribusjon av hendelse som f.eks. kan abonneres på. <i>This property refers to Distribution of the Event.</i> |
| Multiplisitet / Multiplicity | 0..n |
| Kravnivå / Requirement level | Valgfri / <i>Optional</i> |
| Merknad / Note | Norsk utvidelse: Ikke eksplisitt spesifisert i CPSV-AP. Begrunnelse: det er behov for å kunne publisere f.eks. hendelsesstrøm som kan abonneres på. <i>Norwegian extension: Not explicitly specified in CPSV-AP.</i> |

Livshendelse – type (dct:type)

| | |
|----------------------------|--------------|
| <i>English name</i> | <i>type</i> |
| URI | dct:type |
| Verdiområde / Range | skos:Concept |

| | |
|-------------------------------------|--|
| Anvendelse / Usage note | Egenskapen brukes til å oppgi type hendelse. <i>The type property links an Event to a controlled vocabulary of event types.</i> |
| Multiplisitet / Multiplicity | 0..n |
| Kravnivå / Requirement level | Valgfri / <i>Optional</i> |
| Merknad / Note | Verdien skal velges fra det felles kontrollerte vokabularet Livshendelsestype □, når verdien finnes i vokabularet. <i>The value shall be chosen from the common controlled vocabulary Life event type □, when the value is in the vocabulary.</i> |
| Eksempel | Å få barn |

Eksempel i RDF Turtle:

```
<åFåBarn> a cv:LifeEvent ;
  dct:type <https://data.norge.no/vocabulary/life-event-type#having-a-child> ; .
```

Klassen Offentlig organisasjon (cv:PublicOrganisation)

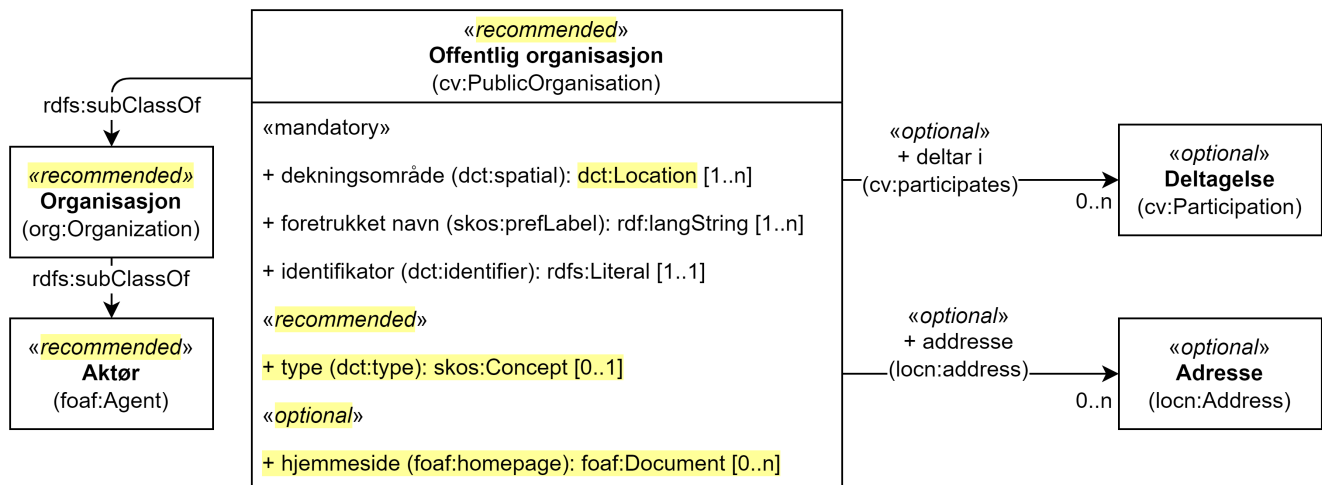

Forklaring/explanation: norske utvidelser er gulet ut / Norwegian extensions with yellow background

Figur 30. Klassen Offentlig organisasjon (cv:PublicOrganisation) og klassene den refererer til.

| | |
|------------------------------|---|
| English name | Public Organisation |
| Anvendelse / Usage note | Klassen brukes til å representere en offentlig organisasjon. <i>This class is used to represent a Public Organisation.</i> |
| URI | cv:PublicOrganisation |
| Subklasse av / Subclass of | org:Organization |
| Kravnivå / Requirement level | Anbefalt / Recommended |
| Merknad / Note | Norsk utvidelse: Kravnivå er endret fra obligatorisk til anbefalt, for at spesifikasjonen også skal kunne brukes til beskrivelse av f.eks. tjenester levert av aktører som ikke er offentlige organisasjoner. <i>Norwegian extension: The requirement level is changed from mandatory to recommended, because this Norwegian application profile also may be used to describe services delivered by agents who are not public organizations.</i> |
| Eksempel | Brønnøy kommune er en offentlig organisasjon. |

Eksempel i RDF Turtle:

```
<BrønnøyKommune> a cv:PublicOrganisation ; .
```

Obligatoriske egenskaper for klassen *Offentlig organisasjon*

Offentlig organisasjon – dekningsområde (dct:spatial)

| | |
|-------------------------------------|--|
| <i>English name</i> | <i>spatial coverage</i> |
| URI | dct:spatial |
| Verdiområde / Range | dct:Location |
| Anvendelse / Usage note | <p>Egenskapen brukes til å referere til et geografisk område dekket av organisasjonen.</p> <p><i>This property contains the geographic or administrative region covered by a Public Organisation.</i></p> |
| Multiplisitet / Multiplicity | 1..n |
| Kravnivå / Requirement level | Obligatorisk / <i>Mandatory</i> |
| Merknad 1 / Note 1 | <p>Følgende krav til bruk av kontrollerte vokabularer gjelder:</p> <ul style="list-style-type: none">• Minst en verdi skal være fra en av følgende kontrollerte vokabularer: Kontinent ☐; Land ☐; Sted ☐.• For å angi dekningsområde i Norge, bør Kartverkets kontrollerte vokabular Administrative enheter ☐ brukes. <p><i>Regarding usage of controlled vocabularies, the following requirements apply:</i></p> <ul style="list-style-type: none">• <i>At least one value shall be chosen from the following controlled vocabularies: Continent ☐; Country ☐; Place ☐.</i>• <i>To specify spatial coverage in Norway, the Norwegian Mapping Authority's controlled vocabulary Administrative units ☐ should be used.</i> |
| Merknad 2 / Note 2 | <p>Norsk utvidelse: Som range bruker CPSV-AP v.3.1.1 et konkret kontrollert vokabular. Den engelske usage note i CPSV-AP v.3.1.1 sier på den annen side ikke at det oppgitte vokabularet må brukes. For å kunne dekke tilfeller der man ønsker å oppgi administrative enheter som ikke er på den oppgitte EU-listen, har vi valgt å bruke dct:Location som range.</p> <p><i>Norwegian extension: CPSV-AP v3.1.1 uses a specific controlled vocabulary as the range. The usage note says though not that the given controlled vocabulary shall be used. In order to be able to specify administrative units that are not in that given controlled vocabulary from EU, we have chosen to use dct:Location as the range.</i></p> |

| | |
|-----------------|---|
| Eksempel | Offentlig organisasjon «Brønnøy kommune» har Brønnøy kommune i Norge som sitt dekningsområde. |
|-----------------|---|

Eksempel i RDF Turtle:

```
<BrønnøyKommune> a cv:PublicOrganisation ;
  dct:spatial <http://publications.europa.eu/resource/authority/country/NOR> , #
  Norge
  <https://data.geonorge.no/administrativeEnheter/kommune/id/172833> ; # Brønnøy
  kommune
  .
```

Offentlig organisasjon – foretrukket navn (skos:prefLabel)

| | |
|-------------------------------------|---|
| <i>English name</i> | <i>preferred name</i> |
| URI | skos:prefLabel |
| Verdiområde / Range | rdf:langString |
| Anvendelse / Usage note | Egenskapen brukes til å oppgi det foretrukne navnet til organisasjonen. Egenskapen bør gjentas når navnet finnes på flere språk. <i>This property represents a preferred label is used to provide the primary, legally recognised name of the Public Organization, as defined in the ORG Ontology. This property should be repeated when the name is in several languages.</i> |
| Multiplisitet / Multiplicity | 1..n |
| Kravnivå / Requirement level | Obligatorisk / Mandatory |
| Eksempel | Brønnøy kommune |

Eksempel i RDF Turtle:

```
<BrønnøyKommune> a cv:PublicOrganisation ;
  skos:prefLabel "Brønnøy kommune"@nb ; .
```

Offentlig organisasjon – identifikator (dct:identifier)

| | |
|----------------------------|-------------------|
| <i>English name</i> | <i>identifier</i> |
| URI | dct:identifier |
| Verdiområde / Range | rdfs:Literal |

| | |
|-------------------------------------|--|
| Anvendelse / Usage note | Egenskapen brukes til å oppgi organisasjonens identifikator, f.eks. i henhold til Enhetsregisterets organisasjonsnummer. <i>This property represents an Identifier for an Agent.</i> |
| Multiplisitet / Multiplicity | 1..1 |
| Kravnivå / Requirement level | Obligatorisk / <i>Mandatory</i> |
| Merknad / Note | <p>Identifikator er som regel systemgenerert av verktøystøtte, slik at du som vanlig bruker ikke trenger å fylle ut verdien til egenskapen manuelt.</p> <p>For deg som skal utvikle/tilpasse verktøystøtte: Når aktøren har et organisasjonsnummer bør identifikatoren oppgis som en URI med følgende mønster der "nnnnnnnnn" er organisasjonsnummeret: f.eks. https://organization-catalog.fellesdatakatalog.digdir.no/organizations/nnnnnnnnn.</p> <p><i>Identifier is usually generated by the application, such that you as an end-user of the application usually do not need to manually fill out the value of this property.</i></p> <p><i>If you are developing applications: When the organization has an organization number registered in the Central Coordinating Register for Legal Entities (CCR), the identifier should be given as a URI with e.g. the following pattern where "nnnnnnnnn" is the organization number: https://organization-catalog.fellesdatakatalog.digdir.no/organizations/nnnnnnnnn.</i></p> |

Eksempel i RDF Turtle:

```
<BrønnøyKommune> a cv:PublicOrganisation ;
  dct:identifier "https://organization-catalog.fellesdatakatalog.digdir.no/organizations/991825827" ; .
```

Anbefalte egenskaper for klassen *Offentlig organisasjon*

Offentlig organisasjon – type (dct:type)

| | |
|----------------------------|--------------|
| <i>English name</i> | <i>type</i> |
| URI | dct:type |
| Verdiområde / Range | skos:Concept |

| | |
|-------------------------------------|---|
| Anvendelse / Usage note | Egenskapen brukes til å oppgi type offentlig organisasjon. <i>This property refers to a type of the public organization.</i> |
| Multiplisitet / Multiplicity | 0..1 |
| Kravnivå / Requirement level | Anbefalt / <i>Recommended</i> |
| Merknad 1 / Note 1 | Verdien skal velges fra ADMS Publisher Type Vocabulary (lenket ressurs i RDF) □ . <i>The value shall be chosen from ADMS Publisher Type Vocabulary (linked resource in RDF) □.</i> |
| Merknad 2 / Note 2 | Norsk utvidelse: Ikke eksplisitt spesifisert i CPSV-AP. <i>Norwegian extension: Not explicitly specified in CPSV-AP.</i> |
| Eksempel | Brønnøy kommune er av type <i>Local Authority</i> . |

Eksempel i RDF Turtle:

```
<BrønnøyKommune> a cv:PublicOrganisation ;
  skos:prefLabel "Brønnøy kommune"@nb ;
  dct:type adms:LocalAuthority ; .
```

Valgfrie egenskaper for klassen *Offentlig organisasjon*

Offentlig organisasjon – adresse (locn:address)

| | |
|-------------------------------------|--|
| <i>English name</i> | <i>address</i> |
| URI | locn:address |
| Verdiområde / Range | locn:Address |
| Anvendelse / Usage note | Egenskapen brukes til å oppgi adresse til en offentlig organisasjon. <i>This property represents the address.</i> |
| Multiplisitet / Multiplicity | 0..n |
| Kravnivå / Requirement level | Valgfri / <i>Optional</i> |

Eksempel i RDF Turtle:

```
<BrønnøyKommune> a cv:PublicOrganisation ;
  skos:prefLabel "Brønnøy kommune"@nb ;
```

```

locn:address [ a locn:Address ;
  locn:fullAddress "Sivert Nielsens gt. 24, 8905 Brønnøysund"@nb ; ] ; .

```

Offentlig organisasjon – deltar i (cv:participates)

| | |
|-------------------------------------|---|
| <i>English name</i> | <i>participates</i> |
| URI | cv:participates |
| Verdiområde / Range | cv:Participation |
| Anvendelse / Usage note | <p>Egenskapen brukes til å knytte en offentlig organisasjon til en deltagelse (cv:Participation).</p> <p><i>This property links an Agent / Public Organisation to the Participation class.</i></p> <p><i>The Participation class (cv:Participation) facilitates the detailed description of how an Agent / Organisation / Public Organisation participates in or interacts with a Service and may include temporal and spatial constraints on that participation.</i></p> |
| Multiplisitet / Multiplicity | 0..n |
| Kravnivå / Requirement level | Valgfri / Optional |
| Eksempel | Se tilsvarende eksempel under Å knytte deltagende aktører til en tjeneste . |

Eksempel i RDF Turtle: Se tilsvarende eksempel under [Å knytte deltagende aktører til en tjeneste](#).

Offentlig organisasjon – hjemmeside (foaf:homepage)

| | |
|-------------------------------------|--|
| <i>English name</i> | <i>homepage</i> |
| URI | foaf:homepage |
| Verdiområde / Range | foaf:Document |
| Anvendelse / Usage note | <p>Egenskapen brukes til å referere til hjemmesiden til organisasjonen.</p> <p><i>This property refers to the homepage of a Public Organisation.</i></p> |
| Multiplisitet / Multiplicity | 0..n |
| Kravnivå / Requirement level | Valgfri / Optional |
| Merknad / Note | <p>Norsk utvidelse: Ikke eksplisitt spesifisert i CPSV-AP.</p> <p><i>Norwegian extension: Not explicitly specified in CPSV-AP.</i></p> |
| Eksempel | https://www.bronnoy.kommune.no/ □ |

Eksempel i RDF Turtle:

```
<BrønnøyKommune> a cv:PublicOrganisation ;  
  skos:prefLabel "Brønnøy kommune"@nb ;  
  foaf:homepage <https://www.bronnoy.kommune.no/> ; .
```

Klassen Offentlig tjeneste (cpsv:PublicService)

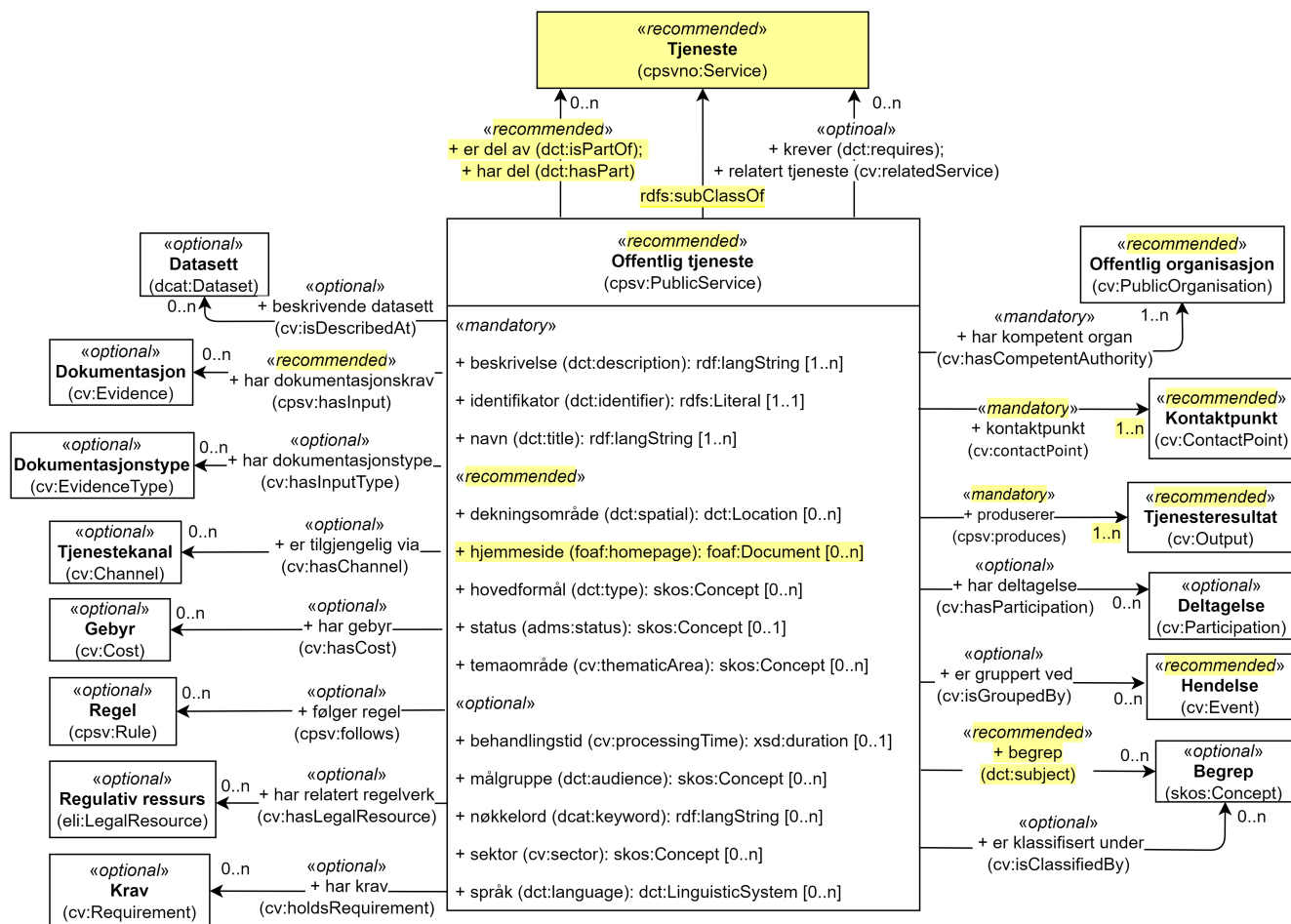

Forklaring/explanation: norske utvidelser er *gule ut* / Norwegian extensions with *yellow background*

Figur 31. Klassen Offentlig tjeneste (cpsv:PublicService) og klassene den refererer til.

| | |
|------------------------------|--|
| English name | Public Service |
| Anvendelse / Usage note | Klassen brukes til å representere en offentlig tjeneste □ . This class represents a Public Service. |
| URI | cpsv:PublicService |
| Subklasse av / Subclass of | cpsvno:Service |
| Kravnivå / Requirement level | Anbefalt / Recommended |
| Merknad 1 / Note 1 | Norsk utvidelse: Kravnivået er endret fra obligatorisk til anbefalt, for at spesifikasjonen også skal kunne brukes til å beskrive tjenester som ikke er offentlige tjenester. Norwegian extension: The requirement level changed from mandatory to recommended, such that the specification may also be used to describe services that are not public services. |

| | |
|---------------------------|---|
| Merknad 2 / Note 2 | <p>Norsk utvidelse: Klassen Offentlig tjeneste (<code>cpsv:PublicService</code>) er i CPSV-AP ikke en subklasse av Tjeneste (<code>cpsvno:Service</code>). Denne spesifikasjonen har utvidet CPSV-AP med å tilføye klassen Tjeneste (<code>cpsvno:Service</code>) slik at det også er mulig å beskrive tjenester som ikke er offentlige.</p> <p><i>Norwegian extension: The class Public Service (<code>cpsv:PublicService</code>) in CPSV-AP is not a subclass of the class Service (<code>cpsvno:Service</code>).</i></p> |
|---------------------------|---|

Eksempel i RDF Turtle:

```
<skjenkebevilling> a cpsv:PublicService ; .
```

Obligatoriske egenskaper for klassen *Offentlig tjeneste*

Offentlig tjeneste – beskrivelse (`dct:description`)

| | |
|-------------------------------------|--|
| <i>English name</i> | <i>description</i> |
| URI | <code>dct:description</code> |
| Verdiområde / Range | <code>rdf:langString</code> |
| Anvendelse / Usage note | <p>Egenskapen brukes til å oppgi en tekstlig beskrivelse av tjenesten. Egenskapen bør gjentas når beskrivelsen finnes på flere språk.</p> <p><i>This property represents a free text Description of the Public Service. This property should be repeated when the text is in parallel languages.</i></p> |
| Multiplisitet / Multiplicity | 1..n |
| Kravnivå / Requirement level | Obligatorisk / Mandatory |
| Eksempel | Bevilling for skjenking av alkoholholdig drikke, enten som alminnelig bevilling eller som bevilling for lukket selskap. |

Eksempel i RDF Turtle:

```
<skjenkebevillingBrønnøy> a cpsv:PublicService ;
  dct:description "Bevilling for skjenking av alkoholholdig drikk, enten som
alminnelig bevilling eller som bevilling for lukket selskap."@nb ; .
```

Offentlig tjeneste – har kompetent organ (`cv:hasCompetentAuthority`)

| | |
|---------------------|--------------------------------|
| <i>English name</i> | <i>has competent authority</i> |
|---------------------|--------------------------------|

| | |
|-------------------------------------|---|
| URI | cv:hasCompetentAuthority |
| Verdiområde / Range | cv:PublicOrganisation |
| Anvendelse / Usage note | <p>Egenskapen brukes til å referere til den offentlige organisasjonen som har ansvaret for tjenesten, uansett om tjenesten tilbys direkte av den aktuelle offentlige organisasjonen eller er satt bort til andre.</p> <p><i>This property links a Public Service to a Public Organization, which is the responsible Agent for the delivery of the Public Service. Whether the particular Public Organization provides the public service directly or outsources it is not relevant. The Public Organization that is the Competent Authority of the service is the one that is ultimately responsible for managing and providing the public service.</i></p> |
| Multiplisitet / Multiplicity | 1..n |
| Kravnivå / Requirement level | Obligatorisk / Mandatory |
| Merknad / Note | <p>Begrepet ‘competent authority’ er definert i Services Directive (2006/123/EC) som: “any body or authority which has a supervisory or regulatory role in a Member State in relation to service activities, including, in particular, administrative authorities, including courts acting as such, professional bodies, and those professional associations or other professional organisations which, in the exercise of their legal autonomy, regulate in a collective manner access to service activities or the exercise thereof”.</p> <p><i>The term ‘Competent Authority’ is defined in the Services Directive (2006/123/EC) in the following way: "Any body or authority which has a supervisory or regulatory role in a Member State in relation to service activities, including, in particular, administrative authorities, including courts acting as such, professional bodies, and those professional associations or other professional organisations which, in the exercise of their legal autonomy, regulate in a collective manner access to service activities or the exercise thereof".</i></p> |
| Eksempel | Brønnøy kommune er det kompetente organet for tjenesten «Skjenkebevilling i Brønnøy kommune» |

Eksempel i RDF Turtle:

```
<skjenkebevillingBrønnøy> a cpsv:PublicService ;
  cv:hasCompetentAuthority <https://organization-
  catalog.fellesdatakatalog.digdir.no/organizations/964983291> ; . # Brønnøy kommune
```

Offentlig tjeneste – identifikator (dct:identifier)

| | |
|--------------|------------|
| English name | identifier |
|--------------|------------|

| | |
|-------------------------------------|--|
| URI | dct:identifiser |
| Verdiområde / Range | rdfs:Literal |
| Anvendelse / Usage note | Egenskapen brukes til å oppgi en formell identifikasjon til tjenesten. <i>This property represents a formally-issued Identifier for the Public Service.</i> |
| Multiplisitet / Multiplicity | 1..1 |
| Kravnivå / Requirement level | Obligatorisk / Mandatory |
| Merknad / Note | <p>Identifikator er som regel systemgenerert av verktøystøtte, slik at du som vanlig bruker ikke trenger å fylle ut verdien til egenskapen manuelt.</p> <p>For deg som skal utvikle/tilpasse verktøystøtte, se Om identifikator (dct:identifiser) i Veileder for beskrivelse av datasett osv. ☐</p> <p><i>Identifier is usually generated by the application, such that you as an end-user of the application usually do not need to manually fill out the value of this property.</i></p> <p><i>If you are developing applications, see Om identifikator (dct:identifiser) i Veileder for beskrivelse av datasett osv. ☐ (in Norwegian only).</i></p> |

Offentlig tjeneste – kontaktpunkt (cv:contactPoint)

| | |
|-------------------------------------|--|
| <i>English name</i> | <i>contact point</i> |
| URI | cv:contactPoint |
| Verdiområde / Range | cv:ContactPoint |
| Anvendelse / Usage note | Egenskapen brukes til å oppgi kontaktpunkt(er) for tjenesten. <i>This property represents contact points for the service.</i> |
| Multiplisitet / Multiplicity | 1..n |
| Kravnivå / Requirement level | Obligatorisk / Mandatory |

| | |
|-----------------------|--|
| Merknad / Note | <p>Norsk utvidelse:</p> <ul style="list-style-type: none"> • Kravnivå et endret fra valgfri til obligatorisk – enhver offentlig tjeneste skal ha minst ett kontaktpunkt oppgitt. • Multiplisitet endret fra 0..n til 1..n <p><i>Norwegian extension:</i></p> <ul style="list-style-type: none"> • <i>Requirement level changed from optional to mandatory.</i> • <i>Multiplicity changed from 0..1 to 1..n</i> |
| Eksempel | Brønnøy kommune med telefonnr. 75 01 20 00 er et kontaktpunkt for «Skjenkebevilling (i Brønnøy kommune)» |

Eksempel i RDF Turtle:

```
<skjenkebevillingBrønnøy> a cpsv:PublicService ;
  cv:contactPoint [ a cv:ContactPoint ; # kontaktpunkt
    cv:telephone "tel:+4775012000" ;
  ] ; .
```

Offentlig tjeneste – navn (dct:title)

| | |
|-------------------------------------|--|
| <i>English name</i> | <i>name</i> |
| URI | dct:title |
| Verdiområde / Range | rdf:langString |
| Anvendelse / Usage note | <p>Egenskapen brukes til å oppgi det offisielle navnet på tjenesten. Egenskapen bør gjentas når navnet finnes på flere språk.</p> <p><i>This property represents the official Name of the Public Service. This property should be repeated when the name is in parallel languages.</i></p> |
| Multiplisitet / Multiplicity | 1..n |
| Kravnivå / Requirement level | Obligatorisk / Mandatory |
| Eksempel | «Skjenkebevilling» |

Eksempel i RDF Turtle:

```
<skjenkebevilling> a cpsv:PublicService ;
  dct:title "Skjenkebevilling"@nb ; .
```

Offentlig tjeneste – produserer (cpsv:produces)

| | |
|-------------------------------------|---|
| <i>English name</i> | <i>produces</i> |
| URI | cpsv:produces |
| Verdiområde / Range | cv:Output |
| Anvendelse / Usage note | Egenskapen brukes til å referere til en eller flere instanser av tjenesteresultat (cv:Output) som beskriver resultatet av tjenesten. <i>This property links a Public Service to one or more instances of the Output class describing the actual result of executing a given Public Service.</i> |
| Multiplisitet / Multiplicity | 1..n |
| Kravnivå / Requirement level | Obligatorisk / <i>Mandatory</i> |
| Merknad / Note | Norsk utvidelse: kravnivå et endret fra valgfri til obligatorisk og multiplisitet fra 0..n til 1..n. Dette fordi enhver tjeneste skal resultere i noe. <i>Norwegian extension: Requirement level changed from optional to mandatory, and multiplicity from 0..n to 1..n.</i> |
| Eksempel | Selve «bevillingen» er et tjenesteresultat av tjenesten «Skjenkebevilling (i Brønnøy kommune)» og dette kan være et datasett som kan deles. |

Eksempel i RDF Turtle:

```
<bevilling> a cv:Output , dcat:Dataset ; .
```

Anbefalte egenskaper for klassen *Offentlig tjeneste*

Offentlig tjeneste – begrep (dct:subject)

| | |
|-------------------------------------|---|
| <i>English name</i> | <i>subject</i> |
| URI | dct:subject |
| Verdiområde / Range | skos:Concept |
| Anvendelse / Usage note | Egenskapen brukes til å referere til begrep som er viktig for å forstå tjenesten. <i>This property refers to concept that is important for the understanding of the service.</i> |
| Multiplisitet / Multiplicity | 0..n |
| Kravnivå / Requirement level | Anbefalt / <i>Recommended</i> |

| | |
|-----------------------|---|
| Merknad / Note | Norsk utvidelse: Ikke eksplisitt spesifisert i CPSV-AP. Begrunnelse: det er behov for å kunne referere til begreper som er viktig for å forstå tjenesten. <i>Norwegian extension: Not explicitly specified in CPSV-AP.</i> |
|-----------------------|---|

Offentlig tjeneste – dekningsområde (dct:spatial)

| | |
|-------------------------------------|---|
| <i>English name</i> | <i>spatial coverage</i> |
| URI | dct:spatial |
| Verdiområde / Range | dct:Location |
| Anvendelse / Usage note | Egenskapen brukes til å referere til et geografisk område som dekkes av tjenesten. <i>This property represents that area(s) a Public Service is likely to be available only within, typically the area(s) covered by a particular public authority.</i> |
| Multiplisitet / Multiplicity | 0..n |
| Kravnivå / Requirement level | Anbefalt / <i>Recommended</i> |
| Merknad 1 / Note 1 | Følgende krav til bruk av kontrollerte vokabularer gjelder: <ul style="list-style-type: none"> • Minst en verdi skal være fra en av følgende kontrollerte vokabularer: Kontinent ☐; Land ☐; Sted ☐. • For å angi dekningsområde i Norge, bør Kartverkets kontrollerte vokabular Administrative enheter ☐ brukes. <p><i>Regarding usage of controlled vocabularies, the following requirements apply:</i></p> <ul style="list-style-type: none"> • <i>At least one value shall be chosen from the following controlled vocabularies: Continent ☐; Country ☐; Place ☐.</i> • <i>To specify spatial coverage in Norway, the Norwegian Mapping Authority's controlled vocabulary Administrative units ☐ should be used.</i> |
| Merknad 2 / Note 2 | Norsk utvidelse: Kravnivå endret fra valgfri til anbefalt. <i>Norwegian extension: Requirement level changed from optional to recommended.</i> |
| Eksempel | «Skjenkebevilling (i Brønnøy kommune)» har Brønnøy kommune i Norge som dekningsområde. |

Eksempel i RDF Turtle:

```
<skjenkebevillingBrønnøy> a cpsv:PublicService ;
  dct:spatial <http://publications.europa.eu/resource/authority/country/NOR> , #
  Norge
  <https://data.geonorge.no/administrativeEnheter/kommune/id/172833> ; # Brønnøy
  kommune
  .
```

Offentlig tjeneste – er del av (dct:isPartOf)

| | |
|-------------------------------------|--|
| <i>English name</i> | <i>is part of</i> |
| URI | dct:isPartOf |
| Verdiområde / Range | cpsvno:Service |
| Anvendelse / Usage note | Egenskapen brukes til å referere til en annen tjeneste som tjenesten er en del av. <i>This property indicates a related service in which the described resource is included. This property is the inverse of dct:hasPart.</i> |
| Multiplisitet / Multiplicity | 0..n |
| Kravnivå / Requirement level | Anbefalt / Recommended |
| Merknad 1 / Note 1 | Denne er den inverse av egenskapen Offentlig tjeneste – har del (dct:hasPart) . <i>This is the inverse of the property Offentlig tjeneste – har del (dct:hasPart).</i> |
| Merknad 2 / Note 2 | Norsk utvidelse: Ikke eksplisitt tatt med i CPSV-AP, men tatt med i DCAT-AP-NO som er basert på EUs BRegDCAT-AP. <i>Norwegian extension: Not explicitly specified in CPSV-AP, but in DCAT-AP-NO which is based on EU's BRegDCAT-AP.</i> |

Offentlig tjeneste – har del (dct:hasPart)

| | |
|-------------------------------------|---|
| <i>English name</i> | <i>has part</i> |
| URI | dct:hasPart |
| Verdiområde / Range | cpsvno:Service |
| Anvendelse / Usage note | Egenskapen brukes til å referere til en tjeneste som er inkludert enten fysisk eller logisk i tjenesten som beskrives. <i>This property indicates a related service that is included either physically or logically in the described resource.</i> |
| Multiplisitet / Multiplicity | 0..n |

| | |
|-------------------------------------|---|
| Kravnivå / Requirement level | Anbefalt / Recommended |
| Merknad 1 / Note 1 | <p>Dette er den inverse av egenskapen Offentlig tjeneste – er del av (dct:isPartOf).</p> <p><i>This is the inverse of the property Offentlig tjeneste – er del av (dct:isPartOf).</i></p> |
| Merknad 2 / Note 2 | <p>Norsk utvidelse: Ikke eksplisitt tatt med i CPSV-AP, men tatt med i DCAT-AP-NO som er basert på EUs BRegDCAT-AP.</p> <p><i>Norwegian extension: Not explicitly specified in CPSV-AP.</i></p> |

Offentlig tjeneste – har dokumentasjonskrav (cpsv:hasInput)

| | |
|-------------------------------------|--|
| English name | has input |
| URI | cpsv:hasInput |
| Verdiområde / Range | cv:Evidence |
| Anvendelse / Usage note | <p>Egenskapen brukes til å referere til en eller flere instanser av klassen Dokumentasjon (cv:Evidence), som kreves av tjenesten.</p> <p><i>This property links a Public Service to one or more instances of the Evidence class.</i></p> |
| Multiplisitet / Multiplicity | 0..n |
| Kravnivå / Requirement level | Anbefalt / Recommended |
| Merknad 1 / Note 1 | <p>For å kunne levere en tjeneste kan det kreves dokumentasjon. Hvis dokumentasjon som kreves varierer avhengig av kanal tjenesten tilbys gjennom, kan tilsvarende egenskap i klassen Tjenestekanal benyttes.</p> <p><i>A specific Public Service may require the presence of certain pieces of Evidence in order to be delivered. If the evidence required to make use of a service varies according to the channel through which it is accessed, then Has Input should be at the level of the Channel.</i></p> |
| Merknad 2 / Note 2 | <p>Norsk utvidelse: kravnivå endret fra valgfri til anbefalt.</p> <p><i>Norwegian extension: Requirement level changed from optional to recommended.</i></p> |
| Eksempel | Et av dokumentasjonskravene til å søke om skjenkebevilling er bestått «Kunnskapsprøve». |

Eksempel i RDF Turtle:

```
<skjenkebevillingBrønnøy> a cpsv:PublicService ;
    cpsv:hasInput <beståttKunnskapsprøve> ; .

<beståttKunnskapsprøve> a cv:Evidence .
```

Offentlig tjeneste – hjemmeside (foaf:homepage)

| | |
|-------------------------------------|--|
| <i>English name</i> | <i>homepage</i> |
| URI | foaf:homepage |
| Verdiområde / Range | foaf:Document |
| Anvendelse / Usage note | Egenskapen brukes til å referere til en hjemmeside til tjenesten. <i>This property refers to a homepage of the Service.</i> |
| Multiplisitet / Multiplicity | 0..n |
| Kravnivå / Requirement level | Anbefalt / <i>Recommended</i> |
| Merknad / Note | Norsk utvidelse: Ikke eksplisitt spesifisert i CPSV-AP. <i>Norwegian extension: Not explicitly specified in CPSV-AP.</i> |
| Eksempel | https://kommune24-7.no/1813 □ |

Eksempel i RDF Turtle:

```
<skjenkebevillingBrønnøy> a cpsv:PublicService ;
    foaf:homepage <https://kommune24-7.no/1813> ; .
```

Offentlig tjeneste – hovedformål (dct:type)

| | |
|-------------------------------------|---|
| <i>English name</i> | <i>functions of government</i> |
| URI | dct:type |
| Verdiområde / Range | skos:Concept |
| Anvendelse / Usage note | Egenskapen brukes til å indikere type tjeneste i henhold til et kontrollert vokabular. <i>This property represents the Type of a Public Service as described in a controlled vocabulary.</i> |
| Multiplisitet / Multiplicity | 0..n |
| Kravnivå / Requirement level | Anbefalt / <i>Recommended</i> |

| | |
|---------------------------|---|
| Merknad 1 / Note 1 | Verdien skal velges fra EUs kontrollerte vokabular Main activity □, når verdien finnes i standarden. <i>The possible values for this property are described in EU's controlled vocabulary Main activity □.</i> |
| Merknad 2 / Note 2 | Norsk utvidelse: Kravnivå er endret fra valgfri til anbefalt. <i>Norwegian extension: Requirement level changed from optional to recommended.</i> |

Offentlig tjeneste – status (adms:status)

| | |
|-------------------------------------|---|
| <i>English name</i> | status |
| URI | adms:status |
| Verdiområde / Range | skos:Concept |
| Anvendelse / Usage note | Egenskapen brukes til å referere til status til tjenesten (f.eks. aktiv, inaktiv, under utvikling osv.) i henhold til et predefinert kontrollert vokabular. <i>This property indicates whether a Public Service is active, inactive, under development etc. according to a controlled vocabulary.</i> |
| Multiplisitet / Multiplicity | 0..1 |
| Kravnivå / Requirement level | Anbefalt / Recommended |
| Merknad 1 / Note 1 | Norsk utvidelse: Verdien skal velges fra ADMS Status Vocabulary (lenket ressurs i RDF) □ (samme krav som i DCAT-AP-NO som er basert på EUs BRegDCAT-AP). <i>Norwegian extension: The value shall be chosen from ADMS Status Vocabulary (linked resource in RDF) □.</i> |
| Merknad 2 / Note 2 | Norsk utvidelse: Kravnivå endret fra valgfri til anbefalt. <i>Norwegian extension: Requirement level changed from optional to recommended.</i> |
| Eksempel | Ferdig utviklet |

Eksempel i RDF Turtle:

```
<skjenkebevillingBrønnøy> a cpsv:PublicService ;
  adms:status <http://purl.org/adms/status/Completed> ; # tjenesten er ferdig utviklet
.
```

Offentlig tjeneste – temaområde (cv:thematicArea)

| | |
|-------------------------------------|--|
| <i>English name</i> | <i>thematic area</i> |
| URI | cv:thematicArea |
| Verdiområde / Range | skos:Concept |
| Anvendelse / Usage note | Egenskapen brukes til å referere til primært temaområde som dekkes av tjenesten. <i>This property represents the Thematic Area of a Public Service as described in a controlled vocabulary.</i> |
| Multiplisitet / Multiplicity | 0..n |
| Kravnivå / Requirement level | Anbefalt / <i>Recommended</i> |
| Merknad 1 / Note 1 | Verdien bør velges fra EUs kontrollerte vokabular EuroVoc eller Los – felles vokabular for å kategorisere og beskrive offentlige tjenester og ressurser . <i>The value should be chosen from EU's controlled vocabulary EuroVoc or Los.</i> |
| Merknad 2 / Note 2 | Norsk utvidelse: Kravnivå endret fra valgfri til anbefalt. <i>Norwegian extension: Requirement level changed from optional to recommended.</i> |

Valgfrie egenskaper for klassen *Offentlig tjeneste*

Offentlig tjeneste – behandlingstid (cv:processingTime)

| | |
|-------------------------------------|---|
| <i>English name</i> | <i>processing time</i> |
| URI | cv:processingTime |
| Verdiområde / Range | xsd:duration |
| Anvendelse / Usage note | Egenskapen brukes til å oppgi den estimerte behandlingstiden. <i>The value of this property is the (estimated) time needed for executing a Public Service.</i> |
| Multiplisitet / Multiplicity | 0..1 |
| Kravnivå / Requirement level | Valgfri / <i>Optional</i> |

| | |
|-----------------------|---|
| Merknad / Note | <p>Opplysningen skal oppgis ved hjelp av ISO 8601-syntaksen for varighet. Forklaring er gitt på Wikipedia-siden □ som refererer til den offisielle ISO-standard.</p> <p><i>The actual information is provided using the ISO 8601 syntax for durations. Explanation is provided in the Wikipedia page □ that references the official ISO standard.</i></p> |
| Eksempel | Det tar 1 dag for å behandle en søknad om skjenkebevilling (i Brønnøy kommune). |

Eksempel i RDF Turtle:

```
<skjenkebevillingBrønnøy> a cpsv:PublicService ;
  cv:processingTime "P1D"^^xsd:duration ; .
```

Offentlig tjeneste – beskrivende datasett (cv:isDescribedAt)

| | |
|-------------------------------------|---|
| <i>English name</i> | <i>is described at</i> |
| URI | cv:isDescribedAt |
| Verdiområde / Range | dcat:Dataset |
| Anvendelse / Usage note | <p>Egenskapen brukes til å referere til datasett som beskriver tjenesten.</p> <p><i>This property links a Public Service to the Dataset(s) in which it is being described.</i></p> |
| Multiplisitet / Multiplicity | 0..n |
| Kravnivå / Requirement level | Valgfri / Optional |
| Merknad / Note | <p>Bruk egenskapen Offentlig tjeneste – har dokumentasjonskrav (cpsv:hasInput) for å knytte til datasett som tjenesten bruker, eller egenskapen Offentlig tjeneste – produserer (cpsv:produces) for datasett som tjenesten produserer.</p> <p><i>Use the property Offentlig tjeneste – har dokumentasjonskrav (cpsv:hasInput) to refer to the dataset that the service uses, or the property Offentlig tjeneste – produserer (cpsv:produces) for the dataset that the service produces.</i></p> |

Offentlig tjeneste – er gruppert ved (cv:isGroupedBy)

| | |
|----------------------------|----------------------|
| <i>English name</i> | <i>is grouped by</i> |
| URI | cv:isGroupedBy |
| Verdiområde / Range | cv:Event |

| | |
|-------------------------------------|---|
| Anvendelse / Usage note | Egenskapen brukes til å referere til en eller flere hendelser som utløser behov for tjenesten. |
| Usage note | This property links the Public Service to the triggering Event class. |
| Multiplisitet / Multiplicity | 0..n |
| Kravnivå / Requirement level | Valgfri / <i>Optional</i> |
| Merknad / Note | Flere offentlige tjenester kan være knyttet til en bestemt hendelse, og likedan kan den samme offentlige tjenesten være knyttet til flere forskjellige hendelser. <i>Several Public Services may be associated with a particular Event and, likewise, the same Public Service may be associated with several different Events.</i> |
| Eksempel | Tjenesten «Skjenkebevilling» grupperes under hendelsen «Starte og drive en restaurant» |

Eksempel i RDF Turtle:

```
<skjenkebevillingBrønnøy> a cpsv:PublicService ;
    cv:isGroupedBy <starteOgDriveRestaurant> .

<starteOgDriveRestaurant> a cv:Event .
```

Offentlig tjeneste – er klassifisert under (cv:isClassifiedBy)

| | |
|-------------------------------------|--|
| <i>English name</i> | <i>is classified by</i> |
| URI | cv:isClassifiedBy |
| Verdiområde / Range | skos:Concept |
| Anvendelse / Usage note | Egenskapen brukes til å referere til et eller flere begreper som er brukt til å klassifisere tjenesten, begreper som <i>ikke</i> er eller <i>ikke</i> kan være inkludert i andre egenskaper som Offentlig tjeneste – temaområde (cv:thematicArea) , Offentlig tjeneste – sektor (cv:sector) osv. <i>This property allows to classify the Public Service with any Concept, other than those already foreseen and defined explicitly in CPSV-AP (Offentlig tjeneste – temaområde (cv:thematicArea), Offentlig tjeneste – sektor (cv:sector) etc.)</i> |
| Multiplisitet / Multiplicity | 0..n |
| Kravnivå / Requirement level | Valgfri / <i>Optional</i> |

| | |
|-----------------------|--|
| Merknad / Note | <p>Dette er en generisk egenskap som kan spesialiseres til å lage spesifikke klassifiseringer, f.eks. å klassifisere offentlige tjenester etter digitaliseringsnivå osv.</p> <p><i>It is a generic property which can be further specialised to make the classification explicit, for instance for classifying public services according to level of digitisation etc.</i></p> |
|-----------------------|--|

Offentlig tjeneste – er tilgjengelig via (cv:hasChannel)

| | |
|-------------------------------------|--|
| <i>English name</i> | <i>has channel</i> |
| URI | cv:hasChannel |
| Verdiområde / Range | cv:Channel |
| Anvendelse / Usage note | <p>Egenskapen brukes til å referere til en eller flere kanaler som tjenesten er tilgjengelig gjennom, f.eks. gjennom online, telefonisk eller fysisk oppmøte.</p> <p><i>This property links the Public Service to any Channel through which an Agent provides, uses or otherwise interacts with the Public Service, such as an online service, phone number or office.</i></p> |
| Multiplisitet / Multiplicity | 0..n |
| Kravnivå / Requirement level | Valgfri / Optional |
| Eksempel | Tjenesten «Skjenkebevilling (i Brønnøy kommune)» tilbys online på kommunens skjemaportal □ |

Eksempel i RDF Turtle:

```
<skjenkebevillingBrønnøy> a cpsv:PublicService ;
  cv:hasChannel <https://kommune24-7.no/1813/> ; .
```

Offentlig tjeneste – følger regel (cpsv:follows)

| | |
|-------------------------------------|--|
| <i>English name</i> | <i>follows</i> |
| URI | cpsv:follows |
| Verdiområde / Range | cpsv:Rule |
| Anvendelse / Usage note | <p>Egenskapen brukes til å referere til regelen som gjelder for tjenesten.</p> <p><i>This property links a Service to the Rule(s) under which it operates.</i></p> |
| Multiplisitet / Multiplicity | 0..n |

| | |
|-------------------------------------|---|
| Kravnivå / Requirement level | Valgfri / <i>Optional</i> |
| Eksempel | Se også Å knytte en tjeneste til regelverk. |

Offentlig tjeneste – har deltagelse (cv:hasParticipation)

| | |
|-------------------------------------|--|
| <i>English name</i> | <i>has participation</i> |
| URI | cv:hasParticipation |
| Verdiområde / Range | cv:Participation |
| Anvendelse / Usage note | <p>Egenskapen brukes til å knytte til andre aktører som deltar i eller samhandler med tjenesten.</p> <p><i>It links a Public Service to the Participation class.</i></p> <p><i>The Participation class facilitates the detailed description of how an Agent participates in or interacts with a Public Service and may include temporal and spatial information.</i></p> |
| Multiplisitet / Multiplicity | 0..n |
| Kravnivå / Requirement level | Valgfri / <i>Optional</i> |
| Merknad / Note | Andre aktører vil si andre enn det kompetente organ (cv:hasCompetentAuthority) og tjenesteeieren (cv:ownedBy). |
| Eksempel | Se tilsvarende eksempel under Å knytte deltagende aktører til en tjeneste. |

Eksempel i RDF Turtle: Se tilsvarende eksempel under [Å knytte deltagende aktører til en tjeneste.](#)

Offentlig tjeneste – har dokumentasjonstype (cv:hasInputType)

| | |
|-------------------------------------|---|
| <i>English name</i> | <i>has input type</i> |
| URI | cv:hasInputType |
| Verdiområde / Range | cv:EvidenceType |
| Anvendelse / Usage note | <p>Egenskapen brukes til å knytte til tjenesten en eller flere dokumentasjonstyper.</p> <p><i>It links a Public Service to one or more instances of the EvidenceType class.</i></p> |
| Multiplisitet / Multiplicity | 0..n |
| Kravnivå / Requirement level | Valgfri / <i>Optional</i> |

Offentlig tjeneste – har gebyr (cv:hasCost)

| | |
|-------------------------------------|---|
| <i>English name</i> | <i>has cost</i> |
| URI | cv:hasCost |
| Verdiområde / Range | cv:Cost |
| Anvendelse / Usage note | <p>Egenskapen brukes til å referere til en eller flere instanser av klassen Gebyr (cv:Cost), for å oppgi ev. gebyr for tjenesten.</p> <p><i>This property links a Public Service to one or more instances of the Cost class. It indicates the costs related to the execution of a Public Service for the citizen or business related to the execution of the particular Public Service.</i></p> |
| Multiplisitet / Multiplicity | 0..n |
| Kravnivå / Requirement level | Valgfri / Optional |
| Merknad / Note | <p>Der gebyret varierer avhengig av kanalen tjenesten tilbys gjennom, skal egenskapen Gebyr – hvis tilbys gjennom (cv:ifAccessedThrough) brukes.</p> <p><i>Where the cost varies depending on the channel through which the service is accessed, it shall be linked to the channel using the Gebyr – hvis tilbys gjennom (cv:ifAccessedThrough) relationship.</i></p> |
| Eksempel | Ifm. «Skjenkebevilling (i Brønnøy kommune)» er gebyret «Pr. vareliter for alkoholhold drikke i gruppe 1: 0.49 NOK». |

Eksempel i RDF Turtle:

```
<skjenkebevillingBrønnøy> a cpsv:PublicService ;
  cv:hasCost [ a cv:Cost ;
    cv:hasValue "0.49"^^xsd:decimal ; # beløp
    cv:currency <http://publications.europa.eu/resource/authority/currency/NOK> ; #
  valuta
  dct:description "Pr. vareliter for alkoholhold drikke i gruppe 1"@nb ;
  ] ; .
```

Offentlig tjeneste – har krav (cv:holdsRequirement)

| | |
|----------------------------|--------------------------|
| <i>English name</i> | <i>holds requirement</i> |
| URI | cv:holdsRequirement |
| Verdiområde / Range | cv:Requirement |

| | |
|-------------------------------------|---|
| Anvendelse / Usage note | Egenskapen brukes til å referere til krav knyttet til behov for eller bruk av tjenesten. <i>This property links a Public Service to a class that describes the criteria for needing or using the service, such as residency in a given location, being over a certain age etc.</i> |
| Multiplisitet / Multiplicity | 0..n |
| Kravnivå / Requirement level | Valgfri / <i>Optional</i> |
| Eksempel | Et av kravene for å søke om skjenkebevilling er at søkeren skal være over 20 år. |

Eksempel i RDF Turtle:

```
<skjenkebevillingBrønnøy> a cpsv:PublicService ;
  cv:holdsRequirement [ a cv:Requirement ;
    dct:title "Over 20 år"@nb ;
    dct:description "Søkeren må være over 20 år"@nb ; ] ; .
```

Offentlig tjeneste – har relatert regelverk (cv:hasLegalResource)

| | |
|-------------------------------------|--|
| <i>English name</i> | <i>has legal resource</i> |
| URI | cv:hasLegalResource |
| Verdiområde / Range | eli:LegalResource |
| Anvendelse / Usage note | Egenskapen brukes til å referere til regelverk (instans av "regulativ ressurs") som tjenesten opereres under eller har som sin juridiske ramme, eller på andre måter er relatert til. <i>This property links a Public Service to a Legal Resource. It indicates the Legal Resource (e.g. legislation) to which the Public Service relates, operates or has its legal basis.</i> |
| Multiplisitet / Multiplicity | 0..n |
| Kravnivå / Requirement level | Valgfri / <i>Optional</i> |

Offentlig tjeneste – krever (dct:requires)

| | |
|----------------------------|-----------------|
| <i>English name</i> | <i>requires</i> |
| URI | dct:requires |
| Verdiområde / Range | cpsvno:Service |

| | |
|-------------------------------------|--|
| Anvendelse / Usage note | Egenskapen brukes til å referere til en eller flere andre tjenester som tjenesten krever utført først, eller som tjenesten på en eller annen måte bruker resultatet fra. <i>One Public Service may require, or in some way make use of, the output of one or several other Services. In this case, for a Public Service to be executed, another Service must be executed beforehand. The nature of the requirement will be described in the associated Rule or Input.</i> |
| Multiplisitet / Multiplicity | 0..n |
| Kravnivå / Requirement level | Valgfri / <i>Optional</i> |
| Merknad / Note | Norsk utvidelse: Range endret fra <code>cpsv:PublicService</code> til <code>cpsvno:Service</code> , som en følge av den norske utvidelse av å tilføye <i>Klassen Tjeneste (cpsvno:Service)</i> . <i>Norwegian extension: Range changed from <code>cpsv:PublicService</code> to <code>cpsvno:Service</code>, as a consequence of the Norwegian extension of adding <i>the class Service (cpsvno:Service)</i>.</i> |
| Eksempel | For å kunne søke om skjenkebevilling kreves det at «Kunnskapsprøve» er tatt. |

Eksempel i RDF Turtle:

```
<skjenkebevillingBrønnøy> a cpsv:PublicService ;
  dct:requires <kunnskapsprøve> .

<kunnskapsprøve> a cpsv:PublicService ;
  dct:title "Kunnskapsprøve for styrere og stedfortredere i Alkoholloven og serveringsloven"@nb .
```

Offentlig tjeneste – målgruppe (dct:audience)

| | |
|-------------------------------------|---|
| <i>English name</i> | <i>addressee</i> |
| URI | dct:audience |
| Verdiområde / Range | skos:Concept |
| Anvendelse / Usage note | Egenskapen brukes til å spesifisere målgruppe av tjenesten. <i>This property is used to specify the target recipient of the service.</i> |
| Multiplisitet / Multiplicity | 0..n |
| Kravnivå / Requirement level | Valgfri / <i>Optional</i> |

Offentlig tjeneste – nøkkelord (dcat:keyword)

| | |
|-------------------------------------|--|
| <i>English name</i> | <i>keyword</i> |
| URI | dcat:keyword |
| Verdiområde / Range | rdf:langString |
| Anvendelse / Usage note | Egenskapen brukes til å oppgi nøkkelord som beskriver den aktuelle offentlige tjenesten. <i>This property represents a keyword, term or phrase to describe the Public Service.</i> |
| Multiplisitet / Multiplicity | 0..n |
| Kravnivå / Requirement level | Valgfri / <i>Optional</i> |
| Eksempel / Example | Eksempler i forbindelse med tjenesten «Skjenkebevilling»: alkoholservering, skjenkebevilling, bar, nattklubb. <i>Examples in connection with the service «Liquor license»: Alcohol serving, Liquor license, Bar, Nightclub.</i> |

Eksempel i RDF Turtle:

```
<søkjekenkebevillingBrønnøy> a cpsv:PublicService ;  
  dcat:keyword "alkoholservering"@nb , "skjenkebevilling"@nb , "bar"@nb ,  
  "nattklubb"@nb ; .
```

Offentlig tjeneste – relatert tjeneste (cv:relatedService)

| | |
|--|---|
| <i>English name</i> | <i>related service</i> |
| URI | cv:relatedService |
| Subegenskap av / Subproperty of | dct:relation |
| Verdiområde / Range | cpsvno:Service |
| Anvendelse / Usage note | Egenskapen brukes til å referere til en eller flere andre relaterte tjenester. <i>This property represents a Service related to the particular instance of the Public Service class.</i> |
| Multiplisitet / Multiplicity | 0..n |
| Kravnivå / Requirement level | Valgfri / <i>Optional</i> |

| | |
|---------------------------|--|
| Merknad 1 / Note 1 | <p>Vurder å bruke egenskapen Offentlig tjeneste – krever (dct:requires) der det er avhengighet mellom tjenestene.</p> <p><i>Consider using the property Offentlig tjeneste – krever (dct:requires) where there are dependencies between the services.</i></p> |
| Merknad 2 / Note 2 | <p>Norsk utvidelse: Range endret fra cpsv:PublicService til cpsvno:Service, som en følge av den norske utvidelse av å tilføye Klassen Tjeneste (cpsvno:Service).</p> <p><i>Norwegian extension: Range changed from cpsv:PublicService to cpsvno:Service, as a consequence of the Norwegian extension of adding the class Service (cpsvno:Service).</i></p> |

Offentlig tjeneste – sektor (cv:sector)

| | |
|-------------------------------------|---|
| <i>English name</i> | sector |
| URI | cv:sector |
| Verdiområde / Range | skos:Concept |
| Anvendelse / Usage note | <p>Egenskapen brukes til å referere til industri/sektor som den aktuelle offentlige tjenesten er relatert til, eller er ment for. En tjeneste kan relateres til flere industrier/sektorer.</p> <p><i>This property represents the industry or sector a Public Service relates to, or is intended for. Note that a single Public Service may relate to multiple sectors.</i></p> |
| Multiplisitet / Multiplicity | 0..n |
| Kravnivå / Requirement level | Valgfri / Optional |
| Merknad / Note | <p>De mulige verdiene for egenskapen er beskrevet i EUs kontrollerte vokabular Data theme □.</p> <p><i>The possible values for this property are described in the controlled vocabulary Data theme □ of the Publications Office.</i></p> |

Offentlig tjeneste – språk (dct:language)

| | |
|----------------------------|----------------------|
| <i>English name</i> | language |
| URI | dct:language |
| Verdiområde / Range | dct:LinguisticSystem |

| | |
|-------------------------------------|--|
| Anvendelse / Usage note | Egenskapen brukes til å oppgi hvilke språk tjenesten er tilgjengelig på. Dette kan være ett språk eller flere språk, for eksempel i land med mer enn ett offisielt språk. <i>This property represents the language(s) in which the Public Service is available. This could be one language or multiple languages, for instance in countries with more than one official language.</i> |
| Multiplisitet / Multiplicity | 0..n |
| Kravnivå / Requirement level | Valgfri / <i>Optional</i> |
| Merknad / Note | Verdien skal velges fra EUs kontrollerte vokabular Språk □ . <i>The value shall be chosen from EU's controlled vocabulary Language □.</i> |
| Eksempel / Example | For eksempel: Norsk, Norsk Bokmål, Norsk Nynorsk, Nordsamisk, Engelsk. <i>For example: Norwegian, Norwegian Bokmål, Norwegian Nynorsk, Northern Sami, English.</i> |

Eksempel i RDF Turtle:

```
<skjenkebevillingBrønnøy> a cpsv:PublicService ;
    dct:language <https://publications.europa.eu/resource/authority/language/NOB> . #
norsk bokmål
```

Klassen Organisasjon (org:Organization)

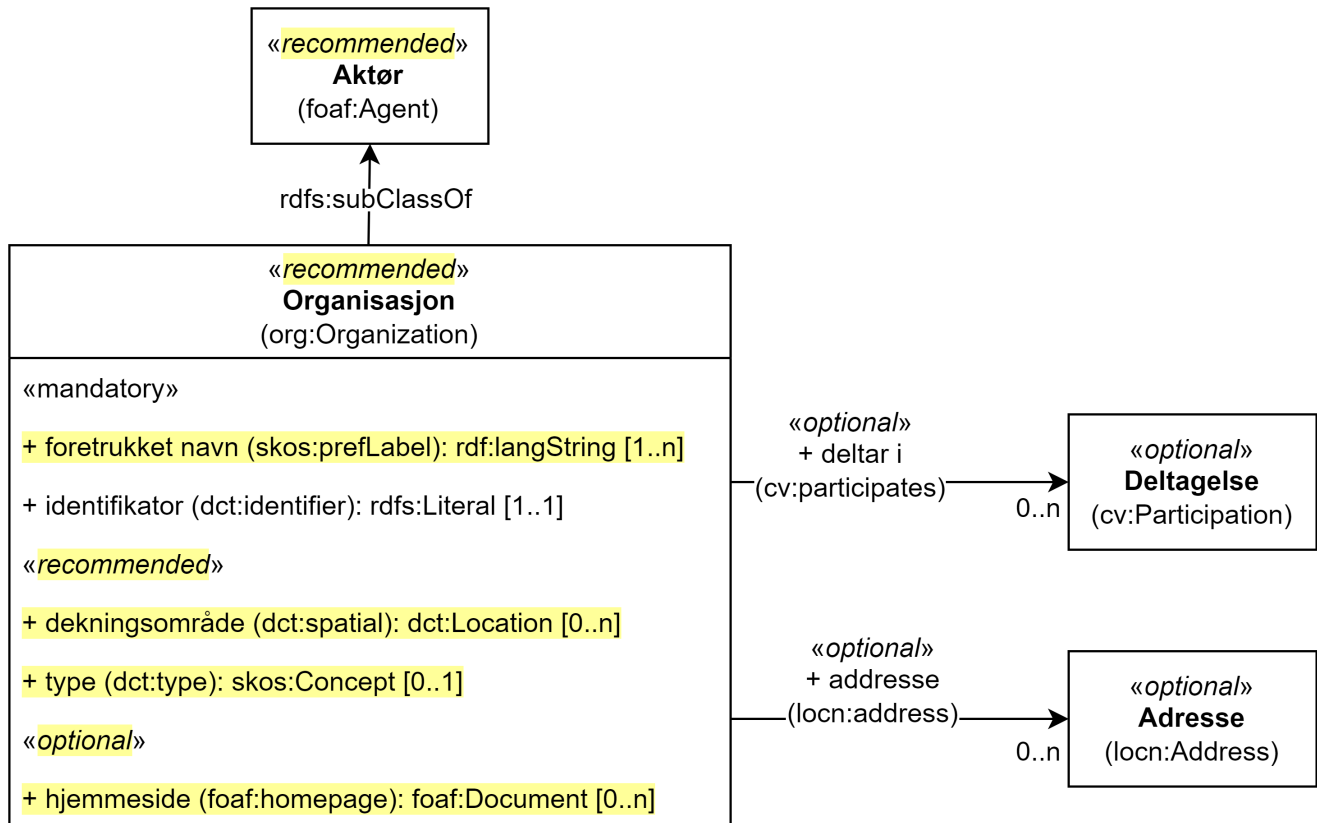

Forklaring/explanation: norske utvidelser er gulet ut / Norwegian extensions with yellow background

Figur 32. Klassen Organisasjon (org:Organization) og klassene den refererer til.

| | |
|------------------------------|--|
| English name | Organization |
| Anvendelse / Usage note | Klassen brukes til å representere en organisasjon. <i>This class represents an organization. An organization is a group of people that get together in a community or other social, commercial or political structure. The group has some common purpose or reason for existence which goes beyond the set of people belonging to it and can act as an Agent.</i> |
| URI | org:Organization |
| Subklasse av / Subclass of | foaf:Agent |
| Kravnivå / Requirement level | Anbefalt / Recommended |
| Merknad / Note | Norsk utvidelse: Kravnivå endret fra valgfri til anbefalt. <i>Norwegian extension: Requirement level changed from optional to recommended.</i> |
| Eksempel | Som eksempel på bruk av klassen, bruker vi en fiktiv exOrg ("Den beste restauranten AS") som ikke er en offentlig organisasjon. |

Eksempel i RDF Turtle:

```
<exOrg> a org:Organization ; .
```

Obligatoriske egenskaper for klassen *Organisasjon*

Organisasjon – foretrukket navn (skos:prefLabel)

| | |
|-------------------------------------|---|
| <i>English name</i> | <i>preferred name</i> |
| URI | skos:prefLabel |
| Verdiområdet / Range | rdf:langString |
| Anvendelse / Usage note | <p>Egenskapen brukes til å oppgi det foretrukne navnet til organisasjonen. Egenskapen bør gjentas når navnet finnes på flere språk.</p> <p><i>This property represents a preferred label is used to provide the primary, legally recognised name of the Organization, as defined in the ORG Ontology. This property should be repeated when the name is in several languages.</i></p> |
| Multiplisitet / Multiplicity | 0..n |
| Kravnivå / Requirement level | Obligatorisk / Mandatory |
| Merknad / Note | <p>Norsk utvidelse: ikke eksplisitt spesifisert i CPSV-AP.</p> <p><i>Norwegian extension: not explicitly specified in CPSV-AP.</i></p> |
| Eksempel | Det foretrukne navnet til vår exOrg er «Den beste restauranten AS» (bokmål) |

Eksempel i RDF Turtle:

```
<exOrg> a org:Organization ;  
  skos:prefLabel "Den beste restauranten AS"@nb ; .
```

Organisasjon – identifikator (dct:identifier)

| | |
|-----------------------------|-------------------|
| <i>English name</i> | <i>identifier</i> |
| URI | dct:identifier |
| Verdiområdet / Range | rdfs:Literal |

| | |
|-------------------------------------|--|
| Anvendelse / Usage note | Egenskapen brukes til å angi organisasjonens identifikasjonsnummer, for eksempel i henhold til Enhetsregisterets organisasjonsnummer. <i>This property contains the identifier for the Organization.</i> |
| Multiplisitet / Multiplicity | 1..1 |
| Kravnivå / Requirement level | Obligatorisk / <i>Mandatory</i> |
| Merknad / Note | <p>Identifikator er som regel systemgenerert av verktøystøtte, slik at du som vanlig bruker ikke trenger å fylle ut verdien til egenskapen manuelt.</p> <p>For deg som skal utvikle/tilpasse verktøystøtte: Når organisasjonen har et organisasjonsnummer registrert i Enhetsregisteret, bør identifikatoren oppgis som en URI med f.eks. følgende mønster der "nnnnnnnnn" er organisasjonsnummeret: https://organization-catalog.fellesdatakatalog.digdir.no/organizations/nnnnnnnnn.</p> <p><i>Identifier is usually generated by the application, such that you as an end-user of the application usually do not need to manually fill out the value of this property.</i></p> <p><i>If you are developing applications: When the organization has an organization number registered in the Central Coordinating Register for Legal Entities (CCR), the identifier should be given as a URI with e.g. the following pattern where "nnnnnnnnn" is the organization number: https://organization-catalog.fellesdatakatalog.digdir.no/organizations/nnnnnnnnn.</i></p> |
| Eksempel | Vår exOrg har organisasjonsnummer 1656923949276 (NB! ugyldig org.nr.) |

Eksempel I RDF Turtle:

```
<exOrg> a org:Organization ;
  dct:identifier "https://organization-catalog.fellesdatakatalog.digdir.no/organizations/1656923949276"^^xsd:anyURI ; .
```

Anbefalte egenskaper for klassen *Organisasjon*

Organisasjon – dekningsområde (dct:spatial)

| | |
|---------------------|-------------------------|
| <i>English name</i> | <i>spatial coverage</i> |
| URI | dct:spatial |

| | |
|-------------------------------------|---|
| Verdiområdet / Range | dct:Location |
| Anvendelse / Usage note | Egenskapen brukes til å referere til et geografisk område dekket av organisasjonen. <i>This property contains the geographic or administrative region covered by an Organisation.</i> |
| Multiplisitet / Multiplicity | 0..n |
| Kravnivå / Requirement level | Anbefalt / Recommended |
| Merknad 1 / Note 1 | Følgende krav til bruk av kontrollerte vokabularer gjelder: <ul style="list-style-type: none"> • Minst en verdi skal være fra en av følgende kontrollerte vokabularer: Kontinent □; Land □; Sted □. • For å angi dekningsområde i Norge, bør Kartverkets kontrollerte vokabular Administrative enheter □ brukes. <p><i>Regarding usage of controlled vocabularies, the following requirements apply:</i></p> <ul style="list-style-type: none"> • <i>At least one value shall be chosen from the following controlled vocabularies: Continent □; Country □; Place □.</i> • <i>To specify spatial coverage in Norway, the Norwegian Mapping Authority's controlled vocabulary Administrative units □ should be used.</i> |
| Merknad 2 / Note 2 | Norsk utvidelse: Ikke eksplisitt spesifisert i CPSV-AP. <i>Norwegian extension: Not explicitly specified in CPSV-AP.</i> |
| Eksempel | Se under Offentlig organisasjon – dekningsområde (dct:spatial) . |

Eksempel i RDF Turtle: se under [Offentlig organisasjon – dekningsområde \(dct:spatial\)](#).

Organisasjon – type (dct:type)

| | |
|-------------------------------------|--|
| <i>English name</i> | <i>type</i> |
| URI | dct:type |
| Verdiområdet / Range | skos:Concept |
| Anvendelse / Usage note | Egenskapen brukes til å oppgi type organisasjon. <i>This property refers to a type of the organization.</i> |
| Multiplisitet / Multiplicity | 0..1 |
| Kravnivå / Requirement level | Anbefalt / Recommended |

| | |
|---------------------------|---|
| Merknad 1 / Note 1 | Verdien skal velges fra ADMS Publisher Type Vocabulary (lenket ressurs i RDF) □. <i>The value shall be chosen from ADMS Publisher Type Vocabulary (linked resource in RDF) □.</i> |
| Merknad 2 / Note 2 | Norsk utvidelse: Ikke eksplisitt spesifisert i CPSV-AP. <i>Norwegian extension: Not explicitly specified in CPSV-AP.</i> |
| Eksempel | Vår exOrg er av type <i>Company</i> . |

Eksempel i RDF Turtle:

```
<exOrg> a org:Organization ;
  dct:type <http://purl.org/adms/publishertype/Company> ; .
```

Valgfrie egenskaper for klassen *Organisasjon*

Organisasjon – adresse (*locn:address*)

| | |
|-------------------------------------|--|
| <i>English name</i> | <i>address</i> |
| URI | locn:address |
| Verdiområdet / Range | locn:Address |
| Anvendelse / Usage note | Egenskapen brukes til å oppgi en adresse til organisasjonen. <i>This property represents an Address related to an Organization.</i> |
| Multiplisitet / Multiplicity | 0..n |
| Kravnivå / Requirement level | Valgfri / <i>Optional</i> |
| Eksempel | Se under Klassen Adresse (locn:Address) |

Eksempel i RDF Turtle: Se under [Klassen Adresse \(locn:Address\)](#)

Organisasjon – deltar i (*cv:participates*)

| | |
|-----------------------------|---------------------|
| <i>English name</i> | <i>participates</i> |
| URI | cv:participates |
| Verdiområdet / Range | cv:Participation |

| | |
|-------------------------------------|--|
| Anvendelse / Usage note | Egenskapen brukes til å knytte en deltagelse (cv:Participation) til en organisasjon. <i>This property links an Organization to the Participation class (cv:Participation). The Participation class facilitates the detailed description of how an Organization participates in or interacts with a Public Service and may include temporal and spatial information.</i> |
| Multiplisitet / Multiplicity | 0..n |
| Kravnivå / Requirement level | Valgfri / Optional |
| Eksempel | Se under Å knytte deltagende aktører til en tjeneste . |

Eksempel i RDF Turtle: Se under [Å knytte deltagende aktører til en tjeneste](#).

Organisasjon – hjemmeside (foaf:homepage)

| | |
|-------------------------------------|---|
| <i>English name</i> | <i>homepage</i> |
| URI | foaf:homepage |
| Verdiområdet / Range | foaf:Document |
| Anvendelse / Usage note | Egenskapen brukes til å referere til hjemmesiden til organisasjonen. <i>This property refers to the homepage of an Organisation.</i> |
| Multiplisitet / Multiplicity | 0..n |
| Kravnivå / Requirement level | Valgfri / Optional |
| Merknad / Note | Norsk utvidelse: Ikke eksplisitt spesifisert i CPSV-AP. <i>Norwegian extension: Not explicitly specified in CPSV-AP.</i> |
| Eksempel | https://example.org/home |

Eksempel i RDF Turtle:

```
<exOrg> a org:Organization ;
  foaf:homepage <https://example.org/home> ; .
```

Klassen Referanserammeverk (cv:ReferenceFramework)

| |
|---|
| <p>«optional»</p> <p>Referanserammeverk (cv:ReferenceFramework)</p> |
| <p>«mandatory»</p> <p>+ identifikator (dct:identifier): rdfs:Literal [1..1]</p> <p>«recommended»</p> <p>+ beskrivelse (dct:description): rdf:langString [0..n]</p> <p>+ tittel (dct:title): rdf:langString [0..n]</p> |

Forklaring/explanation: norske utvidelser er gulet ut / Norwegian extensions with yellow background

Figur 33. Klassen Referanserammeverk (cv:ReferenceFramework).

| | |
|--|---|
| <i>English name</i> | <i>Reference Framework</i> |
| Anvendelse / <i>Usage note</i> | Klassen brukes til å representere lovgivning eller offisiell politikk som krav er utledet fra. <i>This class represents legislation or official policy from which Requirements are derived.</i> |
| URI | cv:ReferenceFramework |
| Kravnivå / <i>Requirement level</i> | Valgfri / <i>Optional</i> |
| Merknad 1 / <i>Note 1</i> | Vanlige referanserammeverk er regulative og ikke-regulative spesifikasjoner. Eksempler kan være prosedyrer, anskaffelsesreglement osv. <i>Usual Reference Frameworks are legal and non-legal specifications. Examples include procedures, tendering legislation etc.</i> |

| | |
|---------------------------|--|
| Merknad 2 / Note 2 | Norsk utvidelse: Ikke eksplisitt spesifisert i CPSV-AP, men i CCCEV som CPSV-AP også bruker. <i>Norwegian extension: Not explicitly specified in CPSV-AP, but in CCCEV which CPSV-AP also uses.</i> |
| Eksempel | Se under Å beskrive dokumentasjonskrav . |

Eksempel i RDF Turtle: Se under [Å beskrive dokumentasjonskrav](#).

Obligatoriske egenskaper for klassen *Referanserammeverk*

Referanserammeverk – identifikator (dct:identifier)

| | |
|-------------------------------------|--|
| <i>English name</i> | <i>identifier</i> |
| URI | dct:identifier |
| Verdiområde / Range | rdfs:Literal |
| Anvendelse / Usage note | Egenskapen brukes til å oppgi en unik referanse til referanserammeverket. <i>This property represents an unambiguous reference to a reference framework.</i> |
| Multiplisitet / Multiplicity | 1..1 |
| Kravnivå / Requirement level | Obligatorisk / <i>Mandatory</i> |
| Merknad / Note | Norsk utvidelse: Ikke eksplisitt spesifisert i CPSV-AP, men i CCCEV som CPSV-AP også bruker. <i>Norwegian extension: Not explicitly specified in CPSV-AP, but in CCCEV which CPSV-AP also uses.</i> |

Anbefalte egenskaper for klassen *Referanserammeverk*

Referanserammeverk – beskrivelse (dct:description)

| | |
|----------------------------|--------------------|
| <i>English name</i> | <i>description</i> |
| URI | dct:description |
| Verdiområde / Range | rdf:langString |

| | |
|-------------------------------------|--|
| Anvendelse / Usage note | Egenskapen brukes til å oppgi en tekstlig beskrivelse av referanserammeverket. Egenskapen bør gjentas når den finnes på flere språk. <i>This property contains descriptive textual information about the Reference Framework. This property should be repeated in case there are various versions of the text in different languages.</i> |
| Multiplisitet / Multiplicity | 0..n |
| Kravnivå / Requirement level | Anbefalt / Recommended |
| Merknad / Note | Norsk utvidelse: Ikke eksplisitt tatt med i CPSV-AP. <i>Norwegian extension: Not explicitly specified in CPSV-AP.</i> |

Referanserammeverk – tittel (dct:title)

| | |
|-------------------------------------|--|
| <i>English name</i> | <i>title</i> |
| URI | dct:title |
| Verdiområde / Range | rdf:langString |
| Anvendelse / Usage note | Egenskapen brukes til å oppgi tittel til referanserammeverket. Egenskapen bør gjentas når tittelen finnes på flere språk. <i>This property is used to specify the title of the Reference Framework. This property should be repeated when the title is in several parallel languages.</i> |
| Multiplisitet / Multiplicity | 0..n |
| Kravnivå / Requirement level | Anbefalt / Recommended |
| Merknad / Note | Norsk utvidelse: Ikke eksplisitt tatt med i CPSV-AP. <i>Norwegian extension: Not explicitly specified in CPSV-AP.</i> |

Klassen Regel (cpsv:Rule)

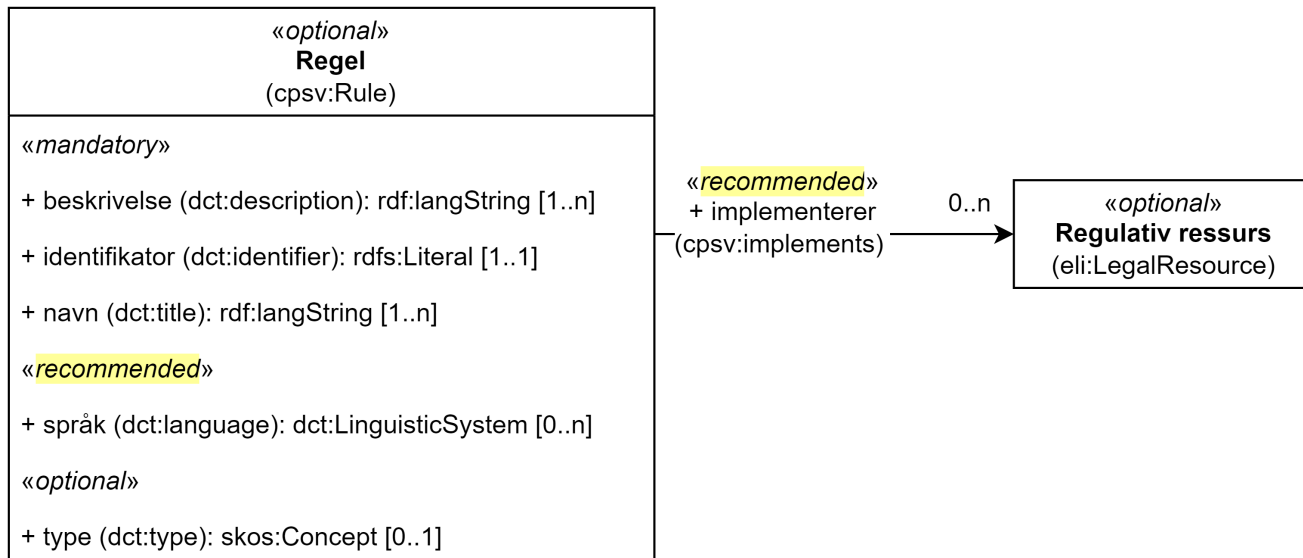

Forklaring/explanation: norske utvidelser er **gule** / Norwegian extensions with **yellow background**

Figur 34. Klassen Regel (cv:Rule) og klassen den refererer til.

| English name | Rule |
|-------------------------------------|---|
| Anvendelse / Usage note | <p>Klassen brukes til å representere regler/dokumenter som setter spesifikke regler, retningslinjer eller prosedyrer som skal følges av en tjeneste.</p> <p><i>The Rule class represents a document that sets out the specific rules, guidelines or procedures that a Service follows. It includes the terms of service, licence, and authentication requirements of the Service.</i></p> |
| URI | cpsv:Rule |
| Kravnivå / Requirement level | Valgfri / Optional |
| Eksempel | Se under Å knytte en tjeneste til regelverk for eksempler på bruk av klassen. |

Obligatoriske egenskaper for klassen Regel

Regel – beskrivelse (dct:description)

| | |
|---------------------|-----------------|
| English name | description |
| URI | dct:description |
| Verdiområde / Range | rdf:langString |

| | |
|-------------------------------------|---|
| Anvendelse / Usage note | Egenskapen brukes til å oppgi en tekstlig beskrivelse av regelen. Egenskapen bør gjentas når beskrivelsen finnes på flere språk. <i>This property contains descriptive textual information about the Rule. This property should be repeated in case there are various versions of the text in different languages.</i> |
| Multiplisitet / Multiplicity | 1..n |
| Kravnivå / Requirement level | Obligatorisk / Mandatory |

Regel – identifikator (dct:identifier)

| | |
|-------------------------------------|--|
| <i>English name</i> | <i>identifier</i> |
| URI | dct:identifier |
| Verdiområde / Range | rdfs:Literal |
| Anvendelse / Usage note | Egenskapen brukes til å oppgi identifikatoren til regelen. <i>This property contains an identifier for the rule.</i> |
| Multiplisitet / Multiplicity | 1..1 |
| Kravnivå / Requirement level | Obligatorisk / Mandatory |
| Merknad / Note | <p>Identifikator er som regel systemgenerert av verktøystøtte, slik at du som vanlig bruker ikke trenger å fylle ut verdien til egenskapen manuelt.</p> <p>For deg som skal utvikle/tilpasse verktøystøtte, se Om identifikator (dct:identifier) i Veileder for beskrivelse av datasett osv. □</p> <p><i>Identifier is usually generated by the application, such that you as an end-user of the application usually do not need to manually fill out the value of this property.</i></p> <p><i>If you are developing applications, see Om identifikator (dct:identifier) i Veileder for beskrivelse av datasett osv. □ (in Norwegian only).</i></p> |

Regel – navn (dct:title)

| | |
|----------------------------|----------------|
| <i>English name</i> | <i>name</i> |
| URI | dct:title |
| Verdiområde / Range | rdf:langString |

| | |
|-------------------------------------|---|
| Anvendelse / Usage note | Egenskapen brukes til å oppgi et beskrivende navn eller tittel for regelen. Egenskapen bør gjentas når navnet finnes på flere språk. <i>This property refers to the descriptive title or name of a Resource. This property should be repeated in case there are various versions of the text in different languages.</i> |
| Multiplisitet / Multiplicity | 1..n |
| Kravnivå / Requirement level | Obligatorisk / Mandatory |

Anbefalte egenskaper for klassen *Regel*

Regel – implementerer (cpsv:implements)

| | |
|-------------------------------------|--|
| <i>English name</i> | <i>implements</i> |
| URI | cpsv:implements |
| Verdiområde / Range | eli:LegalResource |
| Anvendelse / Usage note | Egenskapen brukes til å referere til en regulativ ressurs som regelen er definert inn under. <i>This property links a Rule to relevant legislation or policy documents, such as the Legal Resource under which the Rules are defined.</i> |
| Multiplisitet / Multiplicity | 0..n |
| Kravnivå / Requirement level | Anbefalt / Recommended |
| Merknad / Note | Norsk utvidelse: Kravnivå endret fra valgfri til anbefalt. <i>Norwegian extension: Requirement level changed from optional to recommended.</i> |
| Eksempel | Se under Å knytte en tjeneste til regelverk . |

Eksempel i RDF Turtle: Se under [Å knytte en tjeneste til regelverk](#).

Regel – språk (dct:language)

| | |
|----------------------------|----------------------|
| <i>English name</i> | <i>language</i> |
| URI | dct:language |
| Verdiområde / Range | dct:LinguisticSystem |

| | |
|-------------------------------------|--|
| Anvendelse / Usage note | Egenskapen brukes til å oppgi hvilke språk regelen er tilgjengelig på. <i>This property represents the language(s) in which the Rule is available. This could be one or multiple languages, for instance in countries with more than one official language.</i> |
| Multiplisitet / Multiplicity | 0..n |
| Kravnivå / Requirement level | Anbefalt / Recommended |
| Merknad 1 / Note 1 | Verdien skal velges fra EUs kontrollerte vokabular Språk □. <i>The value shall be chosen from EU's controlled vocabulary Language □.</i> |
| Merknad 2 / Note 2 | Norsk utvidelse: Kravnivå endret fra valgfri til anbefalt. <i>Norwegian extension: Requirement level changed from optional to recommended.</i> |

Valgfrie egenskaper for klassen *Regel*

Regel – type (dct:type)

| | |
|-------------------------------------|--|
| <i>English name</i> | <i>type</i> |
| URI | dct:type |
| Verdiområde / Range | skos:Concept |
| Anvendelse / Usage note | Egenskapen brukes til å spesifisere type regel. Egenskapen skal bruke et kontrollert vokabular. <i>This property refers to the type of a Rule. It must use a controlled vocabulary.</i> |
| Multiplisitet / Multiplicity | 0..1 |
| Kravnivå / Requirement level | Valgfri / Optional |
| Merknad / Note | Verdien skal velges fra det felles kontrollerte vokabularet Regeltype □, når verdien finnes i vokabularet. <i>The value shall be chosen from the common controlled vocabulary Rule type □, when the value is in the vocabulary.</i> |

Klassen Regulativ ressurs (eli:LegalResource)

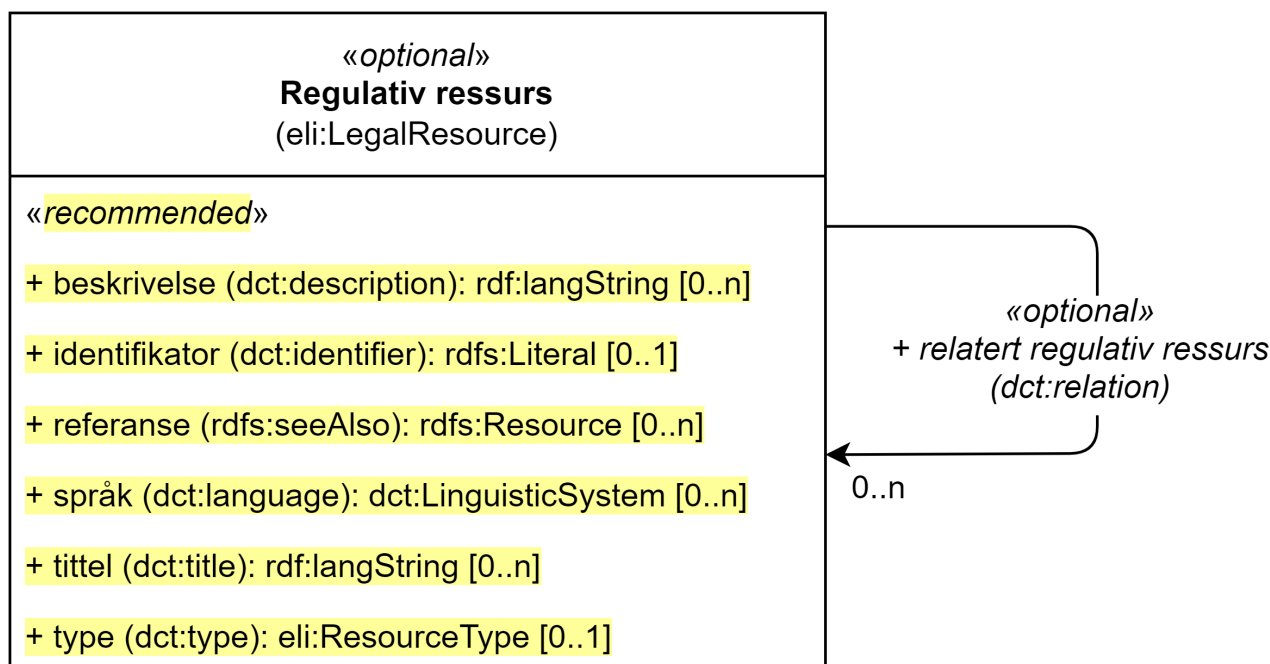

Forklaring/explanation: norske utvidelser er **gulet ut** /
Norwegian extensions with **yellow background**

Figur 35. Klassen Regulativ ressurs (eli:LegalResource).

| | |
|------------------------------|--|
| English name | Legal Resource |
| Anvendelse / Usage note | Klassen brukes til å representere en regulativ ressurs, f.eks. lovgivning/lovverket, retningslinjer eller politikk som regulerer utførelsen av en tjeneste. <i>This class represents the legislation, policy or policies that lie behind the Rules that govern the service.</i> |
| URI | eli:LegalResource |
| Kravnivå / Requirement level | Valgfri / Optional |
| Eksempel | Se under Å knytte en tjeneste til regelverk for eksempel på bruk av klassen. |

Eksempel i RDF Turtle: Se under [Å knytte en tjeneste til regelverk](#).

Anbefalte egenskaper for klassen *Regulativ ressurs*

Regulativ ressurs – beskrivelse (dct:description)

| | |
|--------------|-------------|
| English name | description |
|--------------|-------------|

| | |
|-------------------------------------|--|
| URI | dct:description |
| Verdiområde / Range | rdf:langString |
| Anvendelse / Usage note | Egenskapen brukes til å oppgi en tekstlig beskrivelse av ressursen. Egenskapen bør gjentas når den finnes på flere språk. <i>This property contains descriptive textual information about the Legal Resource. This property should be repeated in case there are various versions of the text in different languages.</i> |
| Multiplisitet / Multiplicity | 0..n |
| Kravnivå / Requirement level | Anbefalt / Recommended |
| Merknad / Note | Norsk utvidelse: Ikke eksplisitt tatt med i CPSV-AP, men i DCAT-AP-NO. <i>Norwegian extension: Not explicitly specified in CPSV-AP.</i> |

Regulativ ressurs – identifikator (dct:identifier)

| | |
|-------------------------------------|--|
| <i>English name</i> | <i>identifier</i> |
| URI | dct:identifier |
| Verdiområde / Range | rdfs:Literal |
| Anvendelse / Usage note | Egenskapen brukes til å oppgi en identifikator til ressursen. <i>This property contains an identifier for the resource.</i> |
| Multiplisitet / Multiplicity | 0..1 |
| Kravnivå / Requirement level | Anbefalt / Recommended |
| Merknad 1 / Note 1 | <p>Identifikator er som regel systemgenerert av verktøystøtte, slik at du som vanlig bruker ikke trenger å fylle ut verdien til egenskapen manuelt.</p> <p>For deg som skal utvikle/tilpasse verktøystøtte, se Om identifikator (dct:identifier) i Veileder for beskrivelse av datasett osv. □</p> <p><i>Identifier is usually generated by the application, such that you as an end-user of the application usually do not need to manually fill out the value of this property.</i></p> <p><i>If you are developing applications, see Om identifikator (dct:identifier) i Veileder for beskrivelse av datasett osv. □ (in Norwegian only).</i></p> |

| | |
|---------------------------|--|
| Merknad 2 / Note 2 | Norsk utvidelse: Ikke eksplisitt tatt med i CPSV-AP, men i DCAT-AP-NO. <i>Norwegian extension: Not explicitly specified in CPSV-AP.</i> |
|---------------------------|--|

Regulativ ressurs – referanse (rdfs:seeAlso)

| | |
|-------------------------------------|--|
| <i>English name</i> | <i>reference</i> |
| URI | rdfs:seeAlso |
| Verdiområde / Range | rdfs:Resource |
| Anvendelse / Usage note | Egenskapen brukes til å oppgi referanse til den regulative ressursen. <i>This property is used to specify the reference(s) to the legal resource.</i> |
| Multiplisitet / Multiplicity | 0..n |
| Kravnivå / Requirement level | Anbefalt / <i>Recommended</i> |
| Merknad / Note | Norsk utvidelse: Ikke eksplisitt tatt med i CPSV-AP, men i DCAT-AP-NO. <i>Norwegian extension: Not explicitly specified in CPSV-AP.</i> |
| Eksempel | Se under Å knytte en tjeneste til regelverk . |

Eksempel i RDF: Se under [Å knytte en tjeneste til regelverk](#).

Regulativ ressurs – språk (dct:language)

| | |
|-------------------------------------|--|
| <i>English name</i> | <i>language</i> |
| URI | dct:language |
| Verdiområde / Range | dct:LinguisticSystem |
| Anvendelse / Usage note | Egenskapen brukes til å oppgi språk som den regulative ressursen er tilgjengelig på. <i>This property is used to specify the language in which the legal resource is available.</i> |
| Multiplisitet / Multiplicity | 0..n |
| Kravnivå / Requirement level | Anbefalt / <i>Recommended</i> |
| Merknad 1 / Note 1 | Verdien skal velges fra EUs kontrollerte vokabular Språk □ . <i>The value shall be chosen from Eu's controlled vocabulary Language □.</i> |

| | |
|---------------------------|--|
| Merknad 2 / Note 2 | Norsk utvidelse: Ikke eksplisitt tatt med i CPSV-AP. <i>Norwegian extension: Not explicitly specified in CPSV-AP.</i> |
| Eksempel | Se under Å knytte en tjeneste til regelverk . |

Eksempel i RDF: Se under [Å knytte en tjeneste til regelverk](#).

Regulativ ressurs – tittel (dct:title)

| | |
|-------------------------------------|---|
| <i>English name</i> | <i>title</i> |
| URI | dct:title |
| Verdiområde / Range | rdf:langString |
| Anvendelse / Usage note | Egenskapen brukes til å oppgi tittel til den regulative ressursen. Egenskapen bør gjentas når tittelen finnes på flere språk. <i>This property is used to specify the title of the legal resource. This property should be repeated when the title is in several parallel languages.</i> |
| Multiplisitet / Multiplicity | 0..n |
| Kravnivå / Requirement level | Anbefalt / Recommended |
| Merknad / Note | Norsk utvidelse: Ikke eksplisitt tatt med i CPSV-AP. <i>Norwegian extension: Not explicitly specified in CPSV-AP.</i> |
| Eksempel | Se under Å knytte en tjeneste til regelverk . |

Eksempel i RDF: Se under [Å knytte en tjeneste til regelverk](#).

Regulativ ressurs – type (dct:type)

| | |
|-------------------------------------|--|
| <i>English name</i> | <i>type</i> |
| URI | dct:type |
| Verdiområde / Range | eli:ResourceType |
| Anvendelse / Usage note | Egenskapen brukes til å referere til typen av en regulativ ressurs (f.eks. direktiv, forordning). <i>This property refers to the type of a legal resource (e.g. "Directive", "Règlement grand ducal", "law", "Règlement ministériel", "draft proposition", "Parliamentary act", etc.). Member states are encouraged to make their own list of values in the corresponding concept scheme.</i> |
| Multiplisitet / Multiplicity | 0..1 |

| | |
|-------------------------------------|---|
| Kravnivå / Requirement level | Anbefalt / <i>Recommended</i> |
| Merknad 1 / Note 1 | Verdien skal velges fra det felles kontrollerte vokabularet Regulativ ressurs type □, når verdien finnes i vokabularet. <i>The value shall be chosen from the common controlled vocabulary Legal resource type □, when the value is in the vocabulary.</i> |
| Merknad 2 / Note 2 | Norsk utvidelse: Ikke eksplisitt tatt med i CPSV-AP, men i DCAT-AP-NO. <i>Norwegian extension: Not explicitly specified in CPSV-AP.</i> |

Valgfrie egenskaper for klassen *Regulativ ressurs*

Regulativ ressurs – relatert regulativ ressurs (dct:relation)

| | |
|-------------------------------------|---|
| <i>English name</i> | <i>related legal resource</i> |
| URI | dct:relation |
| Verdiområde / Range | eli:LegalResource |
| Anvendelse / Usage note | Egenskapen brukes til å referere til en annen relatert regulativ ressurs. <i>This property represents another instance of the Legal Resource class that is related to a particular Legal Resource being described.</i> |
| Multiplisitet / Multiplicity | 0..n |
| Kravnivå / Requirement level | Valgfri / <i>Optional</i> |

Klassen Tidsenhet (time:TemporalEntity)

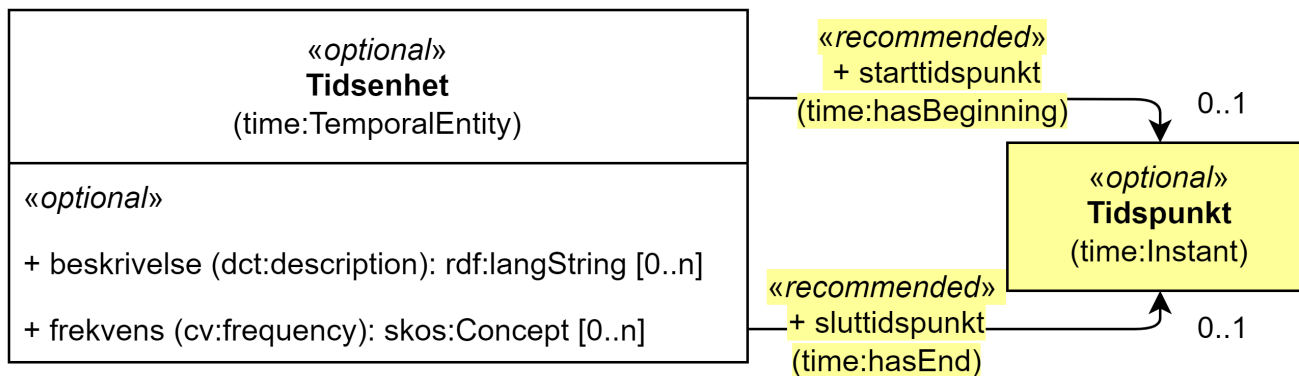

Forklaring/explanation: norske utvidelser er **gulet ut** /
Norwegian extensions with **yellow background**

Figur 36. Klassen Tidsenhet (time:TemporalEntity) og klassen den refererer til.

| | |
|------------------------------|---|
| English name | Temporal Entity |
| Anvendelse / Usage note | Klassen brukes til å representere et tidsintervall eller tidspunkt. <i>This class represents a temporal interval or instant.</i> |
| URI | time:TemporalEntity |
| Kravnivå / Requirement level | Valgfri / Optional |

Anbefalte egenskaper for klassen Tidsenhet

Tidsenhet – sluttidspunkt (time:hasEnd)

| | |
|------------------------------|---|
| English name | end time |
| URI | time:hasEnd |
| Verdiområde / Range | time:Instant |
| Anvendelse / Usage note | Egenskapen brukes til å oppgi slutten på en tidsenhet. <i>This property represents the end of a temporal entity.</i> |
| Multiplisitet / Multiplicity | 0..1 |
| Kravnivå / Requirement level | Anbefalt / Recommended |
| Merknad / Note | Norsk utvidelse: Ikke eksplisitt spesifisert i CPSV-AP. <i>Norwegian extension: Not explicitly specified in CPSV-AP.</i> |
| Eksempel | Normal åpningstid: kl. 08.00-16.00 alle ukedager. |

Eksempel i RDF Turtle, åpningstider på vanlige ukedager/virkedager:

```
<exServiceChannelPhone> a cv:Channel;
  dct:type <http://data.europa.eu/snb/com-channel/c05134f579>; # type = Phone
  cv:openingHours <exNormalMondayOpeningHours>, # normal Monday opening hours
    <exNormalTuesdayOpeningHours>, # normal Tuesday opening hours
    <exNormalWednesdayOpeningHours>, # normal Wednesday opening hours
    <exNormalThursdayOpeningHours>, # normal Thursday opening hours
    <exNormalFridayOpeningHours>; # normal Friday opening hours
  .

<exNormalMondayOpeningHours> a time:TemporalEntity;
  time:hasBeginning [ a time:Instant;
    time:inDateTime [ a time:DateTimeDescription;
      time:unitType time:unitMinute;
      time:hour 8;
      time:minute 0;
      time:dayOfWeek time:Monday;
    ];
  ];
  time:hasEnd [ a time:Instant;
    time:inDateTime [ a time:DateTimeDescription;
      time:unitType time:unitMinute;
      time:hour 16;
      time:minute 0;
      time:dayOfWeek time:Monday;
    ];
  ];
  cv:frequency <http://publications.europa.eu/resource/authority/frequency/WEEKLY>;
  dct:description "normal Monday opening hours"@en, "normal åpningstid på mandager"@nb;
  .

<exNormalTuesdayOpeningHours> a time:TemporalEntity;
  time:hasBeginning [ a time:Instant;
    time:inDateTime [ a time:DateTimeDescription;
      time:unitType time:unitMinute;
      time:hour 8;
      time:minute 0;
      time:dayOfWeek time:Tuesday;
    ];
  ];
  time:hasEnd [ a time:Instant;
    time:inDateTime [ a time:DateTimeDescription;
      time:unitType time:unitMinute;
      time:hour 16;
      time:minute 0;
      time:dayOfWeek time:Tuesday;
    ];
  ];
```

```

cv:frequency <http://publications.europa.eu/resource/authority/frequency/WEEKLY>;
dct:description "normal Tuesday opening hours"@en, "normal åpningstid på
tirsdager"@nb;
.

<exNormalWednesdayOpeningHours> a time:TemporalEntity;
  time:hasBeginning [ a time:Instant;
    time:inDateTime [ a time:DateTimeDescription;
      time:unitType time:unitMinute;
      time:hour 8;
      time:minute 0;
      time:dayOfWeek time:Wednesday;
    ];
  ];
  time:hasEnd [ a time:Instant;
    time:inDateTime [ a time:DateTimeDescription;
      time:unitType time:unitMinute;
      time:hour 16;
      time:minute 0;
      time:dayOfWeek time:Wednesday;
    ];
  ];
cv:frequency <http://publications.europa.eu/resource/authority/frequency/WEEKLY>;
dct:description "normal Wednesday opening hours"@en, "normal åpningstid på
onsdager"@nb;
.

<exNormalThursdayOpeningHours> a time:TemporalEntity;
  time:hasBeginning [ a time:Instant;
    time:inDateTime [ a time:DateTimeDescription;
      time:unitType time:unitMinute;
      time:hour 8;
      time:minute 0;
      time:dayOfWeek time:Thursday;
    ];
  ];
  time:hasEnd [ a time:Instant;
    time:inDateTime [ a time:DateTimeDescription;
      time:unitType time:unitMinute;
      time:hour 16;
      time:minute 0;
      time:dayOfWeek time:Thursday;
    ];
  ];
cv:frequency <http://publications.europa.eu/resource/authority/frequency/WEEKLY>;
dct:description "normal Thursday opening hours"@en, "normal åpningstid på
torsdager"@nb;
.

<exNormalFridayOpeningHours> a time:TemporalEntity;
  time:hasBeginning [ a time:Instant;

```



```

    time:inDateTime [ a time:DateTimeDescription;
      time:unitType time:unitMinute;
      time:hour 8;
      time:minute 0;
      time:dayOfWeek time:Friday;
    ];
  ];
time:hasEnd [ a time:Instant;
  time:inDateTime [ a time:DateTimeDescription;
    time:unitType time:unitMinute;
    time:hour 16;
    time:minute 0;
    time:dayOfWeek time:Friday;
  ];
];
cv:frequency <http://publications.europa.eu/resource/authority/frequency/WEEKLY>;
dct:description "normal Friday opening hours"@en, "normal åpningstid på
fredager"@nb;
.

```

Eksempel i RDF Turtle, døgnkontinuerlig åpning:

```

<exServiceChannelWeb> a cv:Channel;
  dct:type <http://data.europa.eu/snb/com-channel/b37115f83e>; # type = Web
  cv:openingHours <exTwentyfourSevenOpeningHours>;
.

<exTwentyfourSevenOpeningHours> a time:TemporalEntity;
  time:hasBeginning [ a time:Instant;
    time:inDateTime [ a time:DateTimeDescription;
      time:unitType time:unitMinute;
      time:hour 0;
      time:minute 0;
    ];
  ];
time:hasEnd [ a time:Instant;
  time:inDateTime [ a time:DateTimeDescription;
    time:unitType time:unitMinute;
    time:hour 24;
    time:minute 0;
  ];
];
cv:frequency <http://publications.europa.eu/resource/authority/frequency/DAILY>;
dct:description "24/7 opening hours"@en, "døgnkontinuerlig åpning"@nb;
.

```

Tidsenhet – starttidspunkt (time:hasBeginning)

| | |
|-------------------------------------|---|
| <i>English name</i> | <i>start time</i> |
| URI | time:hasBeginning |
| Verdiområde / Range | time:Instant |
| Anvendelse / Usage noe | Egenskapen brukes til å oppgi begynnelsen på en tidsenhet. <i>This property represents the beginning of a temporal entity.</i> |
| Multiplisitet / Multiplicity | 0..1 |
| Kravnivå / Requirement level | Anbefalt / <i>Recommended</i> |
| Merknad / Note | Norsk utvidelse: Ikke eksplisitt spesifisert i CPSV-AP. <i>Norwegian extension: Not explicitly specified in CPSV-AP.</i> |
| Eksempel | Se under Tidsenhet – sluttidspunkt (time:hasEnd) . |

Eksempel i RDF Turtle: Se under [Tidsenhet – sluttidspunkt \(time:hasEnd\)](#).

Valgfri egenskaper for klassen *Tidsenhet*

Tidsenhet – beskrivelse (dct:description)

| | |
|-------------------------------------|---|
| <i>English name</i> | <i>description</i> |
| URI | dct:description |
| Verdiområde / Range | rdf:langString |
| Anvendelse / Usage noe | Egenskapen brukes til å oppgi en tekstlig beskrivelse av tidsenheten. Egenskapen bør gjentas når beskrivelsen er på flere språk. <i>This property is used to specify a textual description of the temporal entity. This property should be repeated when the description is in several languages.</i> |
| Multiplisitet / Multiplicity | 0..n |
| Kravnivå / Requirement level | Valgfri / <i>Optional</i> |
| Eksempel | Se under Tidsenhet – sluttidspunkt (time:hasEnd) . |

Eksempel i RDF Turtle: Se under [Tidsenhet – sluttidspunkt \(time:hasEnd\)](#).

Tidsenhet – frekvens (cv:frequency)

| | |
|----------------------------|------------------|
| <i>English name</i> | <i>frequency</i> |
| URI | cv:frequency |
| Verdiområde / Range | skos:Concept |

| | |
|--|---|
| Anvendelse / <i>Usage noe</i> | Egenskapen brukes til å oppgi frekvens av tidsenheten. <i>This property is used to specify the recurrence of an instant or period.</i> |
| Multiplisitet / <i>Multiplicity</i> | 0..n |
| Kravnivå / <i>Requirement level</i> | Valgfri / <i>Optional</i> |
| Merknad / <i>Note</i> | Verdien bør velges fra EUs kontrollerte vokabular for frekvens □ . <i>The value should be chosen from EUs controlled vocabulary for frequency □.</i> |
| Eksempel | Se under Tidsenhet – sluttidspunkt (time:hasEnd) . |

Eksempel i RDF Turtle: Se under [Tidsenhet – sluttidspunkt \(time:hasEnd\)](#).

Klassen Tidspunkt (time:Instant)

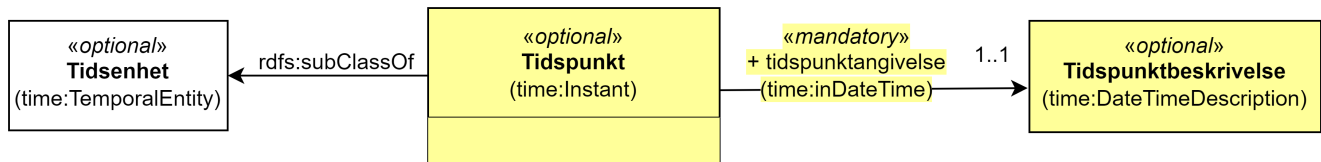

Forklaring/explanation: norske utvidelser er *gule* ut / Norwegian extensions with *yellow background*

Figur 37. Klassen Tidspunkt (time:Instant) og klassene den refererer til.

| | |
|------------------------------|---|
| English name | Time Instant |
| Anvendelse / Usage note | Klassen brukes til å representere et tidspunkt. <i>This class represents a time instant.</i> |
| URI | time:Instant |
| Subklasse av / Subclass of | time:TemporalEntity |
| Kravnivå / Requirement level | Valgfri / Optional |
| Merknad / Note | Norsk utvidelse: Ikke eksplisitt spesifisert i CPSV-AP. <i>Norwegian extension: Not explicitly specified in CPSV-AP.</i> |
| Eksempel | Se under Tidsenhet – sluttidspunkt (time:hasEnd) . |

Eksempel i RDF Turtle: Se under [Tidsenhet – sluttidspunkt \(time:hasEnd\)](#).

Obligatoriske egenskaper for klassen *Tidspunkt*

Tidspunkt – tidspunktangivelse (time:inDateTime)

| | |
|------------------------------|--|
| English name | <i>in date-time description</i> |
| URI | time:inDateTime |
| Verdiområde / Range | time:DateTimeDescription |
| Anvendelse / Usage note | Egenskapen brukes til å oppgi et tidspunkt, som en strukturert beskrivelse. <i>This property is used to specify the position of an instant, expressed using a structured description.</i> |
| Multiplisitet / Multiplicity | 1..1 |
| Kravnivå / Requirement level | Obligatorisk / Mandatory |

| | |
|-----------------------|---|
| Merknad / Note | Norsk utvidelse: Ikke eksplisitt spesifisert i CPSV-AP. <i>Norwegian extension: Not explicitly specified in CPSV-AP.</i> |
| Eksempel | Se under Tidsenhet – sluttidspunkt (time:hasEnd) . |

Eksempel i RDF Turtle: Se under [Tidsenhet – sluttidspunkt \(time:hasEnd\)](#).

Klassen Tidspunktbeskrivelse (time:DateTimeDescription)

| |
|---|
| <i>«optional»</i> Tidspunktbeskrivelse (time:DateTimeDescription) |
| <i>«mandatory»</i> + enhetstype (time:unitType): time:TemporalUnit [1..1] |
| <i>«optional»</i> + dag i måneden (time:day): xsd:gDay [0..1] + dag i uken (time:dayOfWeek): time:DayOfWeek [0..1] + dag i året (time:dayOfYear): xsd:nonNegativeInteger [0..1] + minutt (time:minute): xsd:nonNegativeInteger [0..1] + måned (time:month): xsd:gMonth [0..1] + måned i året (time:monthOfYear): time:MonthOfYear [0..1] + sekund (time:second): xsd:decimal [0..1] + tidssone (time:timeZone): time:TimeZone [0..1] + time (time:hour): xsd:nonNegativeInteger [0..1] + ukenummer (time:week): xsd:nonNegativeInteger [0..1] + år (time:year): xsd:gYear [0..1] |

*Forklaring/explanation: norske utvidelser er gulet ut /
Norwegian extensions with yellow background*

Figur 38. Klassen Tidspunktbeskrivelse (time:DateTimeDescription).

| | |
|-------------------------------------|--|
| <i>English name</i> | <i>Date Time Description</i> |
| Anvendelse / Usage note | Klassen brukes til å spesifisere et tidspunkt ved bruk av det gregorianske kalendersystemet. <i>This class represents a description of date and time structured with separate values for the various elements of a calendar-clock system. The temporal reference system is fixed to Gregorian Calendar, and the range of year, month, day properties restricted to corresponding XML Schema types xsd:gYear, xsd:gMonth and xsd:gDay, respectively.</i> |
| URI | time:DateTimeDescription |
| Kravnivå / Requirement level | Valgfri / <i>Optional</i> |
| Merknad / Note | Norsk utvidelse: Ikke eksplisitt spesifisert i CPSV-AP. <i>Norwegian extension: Not explicitly specified in CPSV-AP.</i> |

Obligatoriske egenskaper for klassen *Tidspunktbeskrivelse*

Tidspunktbeskrivelse – enhetstype (time:unitType)

| | |
|-------------------------------------|--|
| <i>English name</i> | <i>unit type</i> |
| URI | time:unitType |
| Verdiområde / Range | time:TemporalUnit |
| Anvendelse / Usage note | Egenskapen brukes til å oppgi enhetstypen (presisjonen) for tidspunktet. <i>This property is used to specify the temporal unit which provides the precision of a date-time value or scale of a temporal extent.</i> |
| Multiplisitet / Multiplicity | 1..1 |
| Kravnivå / Requirement level | Obligatorisk / <i>Mandatory</i> |
| Merknad 1 / Note 1 | Verdien skal være en av følgende: <code>time:unitCentury</code> , <code>time:unitDay</code> , <code>time:unitDecade</code> , <code>time:unitHour</code> , <code>time:unitMillenium</code> , <code>time:unitMinute</code> , <code>time:unitMonth</code> , <code>time:unitSecond</code> , <code>time:unitWeek</code> , <code>time:unitYear</code> . <i>The value shall be one of the following: <code>time:unitCentury</code>, <code>time:unitDay</code>, <code>time:unitDecade</code>, <code>time:unitHour</code>, <code>time:unitMillenium</code>, <code>time:unitMinute</code>, <code>time:unitMonth</code>, <code>time:unitSecond</code>, <code>time:unitWeek</code>, <code>time:unitYear</code>.</i> |

| | |
|---------------------------|---|
| Merknad 2 / Note 2 | Norsk utvidelse: Ikke eksplisitt spesifisert i CPSV-AP. <i>Norwegian extension: Not explicitly specified in CPSV-AP.</i> |
| Eksempel | minutt |

Eksempel i RDF Turtle, minutt:

```
<exDateTimeDesc> a time:DateTimeDescription;
  time:unitType time:unitMinute; # enhetstype minutt
.
```

Valgfrie egenskaper for klassen *Tidspunktbeskrivelse*

Tidspunktbeskrivelse – dag i måneden (time:day)

| | |
|-------------------------------------|---|
| <i>English name</i> | <i>day (of month)</i> |
| URI | time:day |
| Verdiområde / Range | xsd:gDay |
| Anvendelse / Usage note | Egenskaper brukes til å oppgi dag, oppgitt som dagens nummer i en måned i det gregorianske kalendersystemet. <i>This property is used to specify the day position in a month in the Gregorian calendar-clock system.</i> |
| Multiplisitet / Multiplicity | 0..1 |
| Kravnivå / Requirement level | Valgfri / <i>Optional</i> |
| Merknad / Note | Norsk utvidelse: Ikke eksplisitt spesifisert i CPSV-AP. <i>Norwegian extension: Not explicitly specified in CPSV-AP.</i> |
| Eksempel | den femtende i en måned |

Eksempel i RDF Turtle, den femtende i en måned:

```
<exDateTimeDesc> a time:DateTimeDescription;
  time:day 15; # den 15. i en måned
.
```

Tidspunktbeskrivelse – dag i uken (time:dayOfWeek)

| | |
|---------------------|--------------------|
| <i>English name</i> | <i>day of week</i> |
| URI | time:dayOfWeek |

| | |
|-------------------------------------|---|
| Verdiområde / Range | time:DayOfWeek |
| Anvendelse / Usage note | Egenskapen brukes til å oppgi dag i uken, ved å referere til en predefinert ukedag i det gregorianske kalendersystemet. <i>This property is used to specify day of week in the Gregorian calendar-clock system, whose value is a member of the class time:DayOfWeek.</i> |
| Multiplisitet / Multiplicity | 0..1 |
| Kravnivå / Requirement level | Valgfri / Optional |
| Merknad 1 / Note 1 | Verdien skal være en av følgende: time:Monday, time:Tuesday, time:Wednesday, time:Thursday, time:Friday, time:Saturday, time:Sunday, schema:PublicHolidays. <i>The value shall be one of the following: time:Monday, time:Tuesday, time:Wednesday, time:Thursday, time:Friday, time:Saturday, time:Sunday, schema:PublicHolidays.</i> |
| Merknad 2 / Note 2 | Norsk utvidelse: Ikke eksplisitt spesifisert i CPSV-AP. <i>Norwegian extension: Not explicitly specified in CPSV-AP.</i> |
| Merknad 3 / Note 3 | Norsk utvidelse: Klassen time:DayOfWeek er utvidet med schema:PublicHolidays, for å gjøre det lettere å spesifisere (begrenset) åpningstid for offentlige helligdager. <i>Norwegian extension: The class time:DayOfWeek is extended with schema:PublicHolidays, in order to make it easier to specify availability (restrictions) for public holidays.</i> |
| Eksempel | mandag |

Eksempel i RDF Turtle, mandag:

```
<exDateTimeDesc> a time:DateTimeDescription;
  time:dayOfWeek time:Monday; # mandag
.
```

Tidspunktbeskrivelse – dag i året (time:dayOfYear)

| | |
|----------------------------|------------------------|
| <i>English name</i> | <i>day of year</i> |
| URI | time:dayOfYear |
| Verdiområde / Range | xsd:nonNegativeInteger |

| | |
|-------------------------------------|--|
| Anvendelse / Usage note | Egenskapen brukes til å oppgi dag i året, oppgitt som nummeret av dagen i året i det gregorianske kalendersystemet. <i>This property is used to specify the number of the day within the year in the Gregorian calendar-clock system.</i> |
| Multiplisitet / Multiplicity | 0..1 |
| Kravnivå / Requirement level | Valgfri / <i>Optional</i> |
| Merknad / Note | Norsk utvidelse: Ikke eksplisitt spesifisert i CPSV-AP. <i>Norwegian extension: Not explicitly specified in CPSV-AP.</i> |
| Eksempel | den 40. dag i et år |

Eksempel i RDF Turtle, den 40. dag i et år:

```
<exDateTimeDesc> a time:DateTimeDescription;
  time:dayOfYear 40; # den 40. dag i et år
.
```

Tidspunktbeskrivelse – minutt (time:minute)

| | |
|-------------------------------------|--|
| <i>English name</i> | <i>minute</i> |
| URI | time:minute |
| Verdiområde / Range | xsd:nonNegativeInteger |
| Anvendelse / Usage note | Egenskapen brukes til å oppgi minutt i det gregorianske kalendersystemet. <i>This property is used to specify the minute position in the Gregorian calendar-clock system.</i> |
| Multiplisitet / Multiplicity | 0..1 |
| Kravnivå / Requirement level | Valgfri / <i>Optional</i> |
| Merknad / Note | Norsk utvidelse: Ikke eksplisitt spesifisert i CPSV-AP. <i>Norwegian extension: Not explicitly specified in CPSV-AP.</i> |
| Eksempel | Se under Tidsenhet – sluttidspunkt (time:hasEnd) . |

Eksempel i RDF Turtle: Se under [Tidsenhet – sluttidspunkt \(time:hasEnd\)](#).

Tidspunktbeskrivelse – måned (time:month)

| | |
|---------------------|--------------|
| <i>English name</i> | <i>month</i> |
|---------------------|--------------|

| | |
|-------------------------------------|---|
| URI | time:month |
| Verdiområde / Range | xsd:gMonth |
| Anvendelse / Usage note | Egenskapen brukes til å oppgi måned, oppgitt som månedens nummer i det gregorianske kalendersystemet. <i>This property is used to specify the month position in the Gregorian calendar-clock system.</i> |
| Multiplisitet / Multiplicity | 0..1 |
| Kravnivå / Requirement level | Valgfri / <i>Optional</i> |
| Merknad / Note | Norsk utvidelse: Ikke eksplisitt spesifisert i CPSV-AP. <i>Norwegian extension: Not explicitly specified in CPSV-AP.</i> |
| Eksempel | 11 (= november) |

Eksempel i RDF Turtle, 11 (= november):

```
<exDateTimeDesc> a time:DateTimeDescription;
  xsd:gMonth 11; # måned nr. 11 = november
.
```

Tidspunktbeskrivelse – måned i året (time:monthOfYear)

| | |
|-------------------------------------|---|
| <i>English name</i> | <i>month of year</i> |
| URI | time:monthOfYear |
| Verdiområde / Range | time:MonthOfYear |
| Anvendelse / Usage note | Egenskapen brukes til å oppgi måned i året, ved å referere til en predefinert måned i det gregorianske kalendersystem. <i>This property is used to specify the month of the year in the Gregorian calendar-clock system, whose value is a member of the class time:MonthOfYear.</i> |
| Multiplisitet / Multiplicity | 0..1 |
| Kravnivå / Requirement level | Valgfri / <i>Optional</i> |
| Merknad 1 / Note 1 | Verdien skal være en av følgende: greg:January, greg:February, greg:March, greg:April, greg:May, greg:June, greg:July, greg:August, greg:September, greg:October, greg:November, greg:December. <i>TRe value shall be one of the following: greg:January, greg:February, greg:March, greg:April, greg:May, greg:June, greg:July, greg:August, greg:September, greg:October, greg:November, greg:December.</i> |

| | |
|---------------------------|---|
| Merknad 2 / Note 2 | Norsk utvidelse: Ikke eksplisitt spesifisert i CPSV-AP. <i>Norwegian extension: Not explicitly specified in CPSV-AP.</i> |
| Eksempel | november |

Eksempel i RDF Turtle, november:

```
<exDateTimeDesc> a time:DateTimeDescription;
  time:MonthOfYear greg:November; # november
.
```

Tidspunktbeskrivelse – sekund (time:second)

| | |
|-------------------------------------|--|
| <i>English name</i> | <i>second</i> |
| URI | time:second |
| Verdiområde / Range | xsd:decimal |
| Anvendelse / Usage note | Egenskapen brukes til å oppgi sekund i det gregorianske kalendersystem. <i>This property is used to specify the second position in the Gregorian calendar-clock system.</i> |
| Multiplisitet / Multiplicity | 0..1 |
| Kravnivå / Requirement level | Valgfri / <i>Optional</i> |
| Merknad / Note | Norsk utvidelse: Ikke eksplisitt spesifisert i CPSV-AP. <i>Norwegian extension: Not explicitly specified in CPSV-AP.</i> |
| Eksempel | 60 |

Eksempel i RDF Turtle, 60:

```
<exDateTimeDesc> a time:DateTimeDescription;
  time:second 60;
.
```

Tidspunktbeskrivelse – tidssone (time:timeZone)

| | |
|----------------------------|------------------|
| <i>English name</i> | <i>time zone</i> |
| URI | time:timeZone |
| Verdiområde / Range | time:TimeZone |

| | |
|-------------------------------------|--|
| Anvendelse / Usage note | Egenskapen brukes til å oppgi tidssonen til tidspunktet. <i>This property is used to specify the time zone for clock elements in the temporal position.</i> |
| Multiplisitet / Multiplicity | 0..1 |
| Kravnivå / Requirement level | Valgfri / <i>Optional</i> |
| Merknad / Note | Norsk utvidelse: Ikke eksplisitt spesifisert i CPSV-AP. <i>Norwegian extension: Not explicitly specified in CPSV-AP.</i> |

Tidspunktbeskrivelse – time (time:hour)

| | |
|-------------------------------------|--|
| <i>English name</i> | <i>hour</i> |
| URI | time:hour |
| Verdiområde / Range | xsd:nonNegativeInteger |
| Anvendelse / Usage note | Egenskapen brukes til å oppgi time i det gregorianske kalendersystemet. <i>This property is used to specify the hour position in the Gregorian calendar-clock system.</i> |
| Multiplisitet / Multiplicity | 0..1 |
| Kravnivå / Requirement level | Valgfri / <i>Optional</i> |
| Merknad / Note | Norsk utvidelse: Ikke eksplisitt spesifisert i CPSV-AP. <i>Norwegian extension: Not explicitly specified in CPSV-AP.</i> |
| Eksempel | Se under Tidsenhet – sluttidspunkt (time:hasEnd) . |

Eksempel i RDF Turtle: Se under [Tidsenhet – sluttidspunkt \(time:hasEnd\)](#).

Tidspunktbeskrivelse – ukenummer (time:week)

| | |
|-------------------------------------|--|
| <i>English name</i> | <i>week</i> |
| URI | time:week |
| Verdiområde / Range | xsd:nonNegativeInteger |
| Anvendelse / Usage note | Egenskapen brukes til å oppgi ukenummer i det gregorianske kalendersystemet. <i>This property is used to specify the week number within the year, in the Gregorian calendar-clock system.</i> |
| Multiplisitet / Multiplicity | 0..1 |

| | |
|-------------------------------------|---|
| Kravnivå / Requirement level | Valgfri / <i>Optional</i> |
| Merknad / Note | Norsk utvidelse: Ikke eksplisitt spesifisert i CPSV-AP. <i>Norwegian extension: Not explicitly specified in CPSV-AP.</i> |
| Eksempel | uke 42 |

Eksempel i RDF Turtle, uke 42:

```
<exDateTimeDesc> a time:DateTimeDescription;
  time:week 42; # uke nr. 42
.
```

Tidspunktbeskrivelse – år (time:year)

| | |
|-------------------------------------|---|
| <i>English name</i> | <i>year</i> |
| URI | time:year |
| Verdiområde / Range | xsd:gYear |
| Anvendelse / Usage note | Egenskapen brukes til å oppgi år, i det gregorianske kalendersystemet. <i>This property is used to specify the year position in the Gregorian calendar-clock system.</i> |
| Multiplisitet / Multiplicity | 0..1 |
| Kravnivå / Requirement level | Valgfri / <i>Optional</i> |
| Merknad / Note | Norsk utvidelse: Ikke eksplisitt spesifisert i CPSV-AP. <i>Norwegian extension: Not explicitly specified in CPSV-AP.</i> |
| Eksempel | 2023 |

Eksempel i RDF Turtle, år 2023:

```
<exDateTimeDesc> a time:DateTimeDescription;
  time:year 2023; # år 2023
.
```

Klassen Tidsrom (time:ProperInterval)

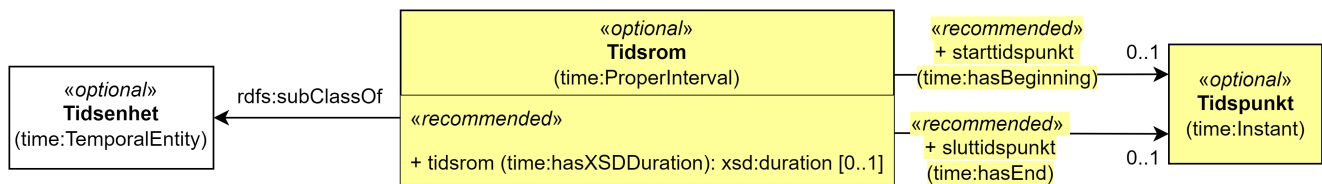

Forklaring/explanation: norske utvidelser er **gule** ut / Norwegian extensions with **yellow background**

Figur 39. Klassen Tidsrom (time:ProperInterval) og klassene den refererer til.

| | |
|-------------------------------------|---|
| English name | <i>Period of Time</i> |
| Anvendelse / Usage note | Klassen brukes til å beskrive et tidsrom eller intervall, der verdien til Tidsrom – sluttidspunkt (time:hasEnd) er forskjellig fra verdien til Tidsrom – starttidspunkt (time:hasBeginning) , og/eller der Tidsrom – tidsrom (time:hasXSDDuration) har fått verdi. <i>This class represents a period or time of interval, where the value of the start time and end time properties should be different, and/or a duration should be given.</i> |
| URI | time:ProperInterval |
| Subklasse av / Subclass of | time:TemporalEntity |
| Kravnivå / Requirement level | Valgfri / <i>Optional</i> |
| Merknad / Note | Norsk utvidelse: Ikke eksplisitt spesifisert i CPSV-AP, men i CCCEV som vi bruker. <i>Norwegian extension: Not explicitly specified in CPSV-AP, but in CCCEV that we use.</i> |

Anbefalte egenskaper for klassen Tidsrom

Tidsrom – sluttidspunkt (time:hasEnd)

| | |
|-------------------------------------|--|
| English name | <i>end time</i> |
| URI | time:hasEnd |
| Verdiområde / Range | time:Instant |
| Anvendelse | Egenskapen brukes til å oppgi slutten på et tidsrom eller intervall. <i>This property represents the end of a period or interval.</i> |
| Multiplisitet / Multiplicity | 0..1 |

| | |
|-------------------------------------|--|
| Kravnivå / Requirement level | Anbefalt / Recommended |
| Merknad 1 / Note 1 | Norsk utvidelse: Ikke eksplisitt spesifisert i CPSV-AP, men i CCCEV som vi bruker. <i>Norwegian extension: Not explicitly specified in CPSV-AP, but in CCCEV that we use.</i> |
| Merknad 2 / Note 2 | Norsk utvidelse: Range er endret fra xsd:dateTime til time:Instant som er i samsvar med spesifikasjonen i Time Ontology in OWL. <i>Norwegian extension: Range is changed from xsd:dateTime to time:Instant which is in accordance with the specification in Time Ontology in OWL.</i> |

Tidsrom – starttidspunkt (time:hasBeginning)

| | |
|-------------------------------------|--|
| <i>English name</i> | <i>start time</i> |
| URI | time:hasBeginning |
| Verdiområde / Range | time:Instant |
| Anvendelse | Egenskapen brukes til å oppgi begynnelsen på et tidsrom eller intervall. <i>This property represents the beginning of a period or interval.</i> |
| Multiplisitet / Multiplicity | 0..1 |
| Kravnivå / Requirement level | Anbefalt / Recommended |
| Merknad 1 / Note 1 | Norsk utvidelse: Ikke eksplisitt spesifisert i CPSV-AP, men i CCCEV som vi bruker. <i>Norwegian extension: Not explicitly specified in CPSV-AP, but in CCCEV that we use.</i> |
| Merknad 2 / Note 2 | Norsk utvidelse: Range er endret fra xsd:dateTime til time:Instant som er i samsvar med spesifikasjonen i Time Ontology in OWL. <i>Norwegian extension: Range is changed from xsd:dateTime to time:Instant which is in accordance with the specification in Time Ontology in OWL.</i> |

Tidsrom – tidsrom (time:hasXSDDuration)

| | |
|---------------------|---------------------|
| <i>English name</i> | <i>duration</i> |
| URI | time:hasXSDDuration |

| | |
|-------------------------------------|--|
| Verdiområde / Range | xsd:duration |
| Anvendelse | Egenskapen brukes til å oppgi et tidsrom eller intervall. <i>This property represents a period or interval.</i> |
| Multiplisitet / Multiplicity | 0..1 |
| Kravnivå / Requirement level | Anbefalt / <i>Recommended</i> |
| Merknad / Note | Norsk utvidelse: Ikke eksplisitt spesifisert i CPSV-AP, men i CCCEV som vi bruker. <i>Norwegian extension: Not explicitly specified in CPSV-AP, but in CCCEV that we use.</i> |

Klassen Tjeneste (cpsvno:Service)

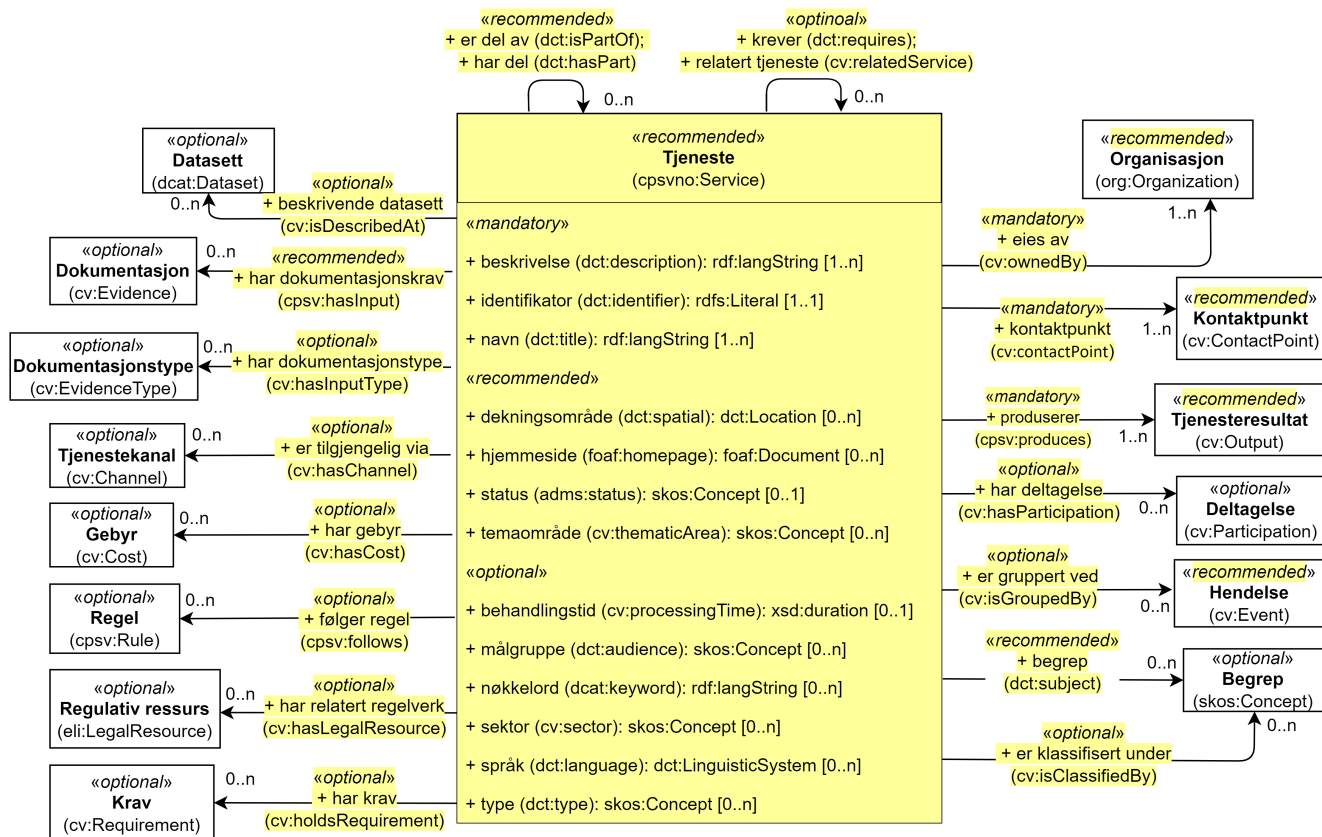

Forklaring/explanation: norske utvidelser er *gulett ut* / Norwegian extensions with *yellow background*

Figur 40. Klassen Tjeneste (cpsvno:Service) og klassene den refererer til.

| | |
|------------------------------|---|
| English name | Service |
| Anvendelse / Usage note | Klassen brukes til å beskrive en tjeneste. <i>This class represents a Service.</i> |
| URI | cpsvno:Service |
| Kravnivå / Requirement level | Anbefalt / Recommended |
| Merknad 1 / Note 1 | Bruk <i>Klassen Offentlig tjeneste (cpsv:PublicService)</i> når det er en offentlig tjeneste som skal beskrives. <i>Use Klassen Offentlig tjeneste (cpsv:PublicService) when the services to be described is a public service.</i> |

| | |
|---------------------------|---|
| Merknad 2 / Note 2 | <p>Norsk utvidelse: Ikke eksplisitt spesifisert i CPSV-AP. Det er behov for å beskrive tjenester som ikke er en offentlig tjeneste. <i>Klassen Offentlig tjeneste (cpsv:PublicService)</i> som CPSV-AP har, blir en subklasse av denne.</p> <p><i>Norwegian extension: Not explicitly specified in CPSV-AP. It is needed in order to describe a service which is not a public service. The Public Service Class (cpsv:PublicService) that CPSV-AP has, is a subclass of this one.</i></p> |
| Eksempel | Se under <i>Klassen Offentlig tjeneste (cpsv:PublicService)</i> for eksempler på bruk av de tilsvarende egenskapene. |

Obligatoriske egenskaper for klassen Tjeneste

Tjeneste – beskrivelse (dct:description)

| | |
|-------------------------------------|---|
| <i>English name</i> | <i>description</i> |
| URI | dct:description |
| Verdiområde / Range | rdf:langString |
| Anvendelse / Usage note | <p>Egenskapen brukes til å oppgi en tekstlig beskrivelse av tjenesten. Egenskapen bør gjentas når beskrivelsen finnes på flere språk.</p> <p><i>This property represents a free text Description of the Service. This property should be repeated when the text is in parallel languages.</i></p> |
| Multiplisitet / Multiplicity | 1..n |
| Kravnivå / Requirement level | Obligatorisk / Mandatory |
| Merknad / Note | <p>Norsk utvidelse: Ikke eksplisitt spesifisert i CPSV-AP.</p> <p><i>Norwegian extension: Not explicitly specified in CPSV-AP.</i></p> |

Tjeneste – eies av (cv:ownedBy)

| | |
|-------------------------------------|---|
| <i>English name</i> | <i>owned by</i> |
| URI | cv:ownedBy |
| Verdiområde / Range | org:Organization |
| Anvendelse / Usage note | <p>Egenskapen brukes til å referere til aktøren som eier tjenesten.</p> <p><i>This property refers to the Agent who owns the Service.</i></p> |
| Multiplisitet / Multiplicity | 1..n |
| Kravnivå / Requirement level | Obligatorisk / Mandatory |

| | |
|-----------------------|---|
| Merknad / Note | Norsk utvidelse: Ikke eksplisitt spesifisert i CPSV-AP. <i>Norwegian extension: Not explicitly specified in CPSV-AP.</i> |
|-----------------------|---|

Tjeneste – identifikator (dct:identifier)

| | |
|-------------------------------------|--|
| <i>English name</i> | <i>identifier</i> |
| URI | dct:identifier |
| Verdiområde / Range | rdfs:Literal |
| Anvendelse / Usage note | Egenskapen brukes til å oppgi en formell identifikasjon til tjenesten. <i>This property represents a formally-issued Identifier for the Service.</i> |
| Multiplisitet / Multiplicity | 1..1 |
| Kravnivå / Requirement level | Obligatorisk / <i>Mandatory</i> |
| Merknad 1 / Note 1 | <p>Identifikator er som regel systemgenerert av verktøystøtte, slik at du som vanlig bruker ikke trenger å fylle ut verdien til egenskapen manuelt.</p> <p>For deg som skal utvikle/tilpasse verktøystøtte, se Om identifikator (dct:identifier) i Veileder for beskrivelse av datasett osv. □</p> <p><i>Identifier is usually generated by the application, such that you as an end-user of the application usually do not need to manually fill out the value of this property.</i></p> <p><i>If you are developing applications, see Om identifikator (dct:identifier) i Veileder for beskrivelse av datasett osv. □ (in Norwegian only).</i></p> |
| Merknad 2 / Note 2 | Norsk utvidelse: Ikke eksplisitt spesifisert i CPSV-AP. <i>Norwegian extension: Not explicitly specified in CPSV-AP.</i> |

Tjeneste – kontaktpunkt (cv:contactPoint)

| | |
|-------------------------------------|---|
| <i>English name</i> | <i>contact point</i> |
| URI | cv:contactPoint |
| Verdiområde / Range | cv:ContactPoint |
| Anvendelse / Usage note | Egenskapen brukes til å oppgi kontaktpunkt(er) for tjenesten. <i>This property specifies contact points for the service.</i> |
| Multiplisitet / Multiplicity | 1..n |

| | |
|-------------------------------------|---|
| Kravnivå / Requirement level | Obligatorisk / <i>Mandatory</i> |
| Merknad / Note | Norsk utvidelse: Ikke eksplisitt spesifisert i CPSV-AP. <i>Norwegian extension: Not explicitly specified in CPSV-AP.</i> |

Tjeneste – navn (dct:title)

| | |
|-------------------------------------|---|
| <i>English name</i> | <i>name</i> |
| URI | dct:title |
| Verdiområde / Range | rdf:langString |
| Anvendelse / Usage note | Egenskapen brukes til å oppgi det offisielle navnet på tjenesten. Egenskapen bør gjentas når navnet finnes på flere språk. <i>This property represents the official Name of the Service. This property should be repeated when the name is in parallel languages.</i> |
| Multiplisitet / Multiplicity | 1..n |
| Kravnivå / Requirement level | Obligatorisk / <i>Mandatory</i> |
| Merknad / Note | Norsk utvidelse: Ikke eksplisitt spesifisert i CPSV-AP. <i>Norwegian extension: Not explicitly specified in CPSV-AP.</i> |

Tjeneste – produserer (cpsv:produces)

| | |
|-------------------------------------|---|
| <i>English name</i> | <i>produces</i> |
| URI | cpsv:produces |
| Verdiområde / Range | cv:Output |
| Anvendelse / Usage note | Egenskapen brukes til å referere til en eller flere instanser av tjenesteresultat (cv:Output) som beskriver resultatet av tjenesten. <i>This property links a Service to one or more instances of the Output class describing the actual result of executing a given Service.</i> |
| Multiplisitet / Multiplicity | 1..n |
| Kravnivå / Requirement level | Obligatorisk / <i>Mandatory</i> |
| Merknad / Note | Norsk utvidelse: Ikke eksplisitt spesifisert i CPSV-AP. <i>Norwegian extension: Not explicitly specified in CPSV-AP.</i> |

Anbefalte egenskaper for klassen *Tjeneste*

Tjeneste – begrep (dct:subject)

| | |
|-------------------------------------|---|
| <i>English name</i> | <i>subject</i> |
| URI | dct:subject |
| Verdiområde/ Range | skos:Concept |
| Anvendelse / Usage note | Egenskapen brukes til å referere til begrep som er viktig for å forstå tjenesten. <i>This property refers to concept that is important for the understanding of the service.</i> |
| Multiplisitet / Multiplicity | 0..n |
| Kravnivå / Requirement level | Anbefalt / <i>Recommended</i> |
| Merknad / Note | Norsk utvidelse: Ikke eksplisitt spesifisert i CPSV-AP. <i>Norwegian extension: Not explicitly specified in CPSV-AP.</i> |

Tjeneste – dekningsområde (dct:spatial)

| | |
|-------------------------------------|--|
| <i>English name</i> | <i>spatial coverage</i> |
| URI | dct:spatial |
| Verdiområde / Range | dct:Location |
| Anvendelse / Usage note | Egenskapen brukes til å referere til et geografisk område som dekkes av tjenesten. <i>This property represents a given area within which a Service is likely to be available.</i> |
| Multiplisitet / Multiplicity | 0..n |
| Kravnivå / Requirement level | Anbefalt / <i>Recommended</i> |

| | |
|---------------------------|--|
| Merknad 1 / Note 1 | <p>Følgende krav til bruk av kontrollerte vokabularer gjelder:</p> <ul style="list-style-type: none"> • Minst en verdi skal være fra en av følgende kontrollerte vokabularer: Kontinent ☐; Land ☐; Sted ☐. • For å angi dekningsområde i Norge, bør Kartverkets kontrollerte vokabular Administrative enheter ☐ brukes. <p><i>Regarding usage of controlled vocabularies, the following requirements apply:</i></p> <ul style="list-style-type: none"> • <i>At least one value shall be chosen from the following controlled vocabularies: Continent ☐; Country ☐; Place ☐.</i> • <i>To specify spatial coverage in Norway, the Norwegian Mapping Authority's controlled vocabulary Administrative units ☐ should be used.</i> |
| Merknad 2 / Note 2 | <p>Norsk utvidelse: Ikke eksplisitt spesifisert i CPSV-AP.</p> <p><i>Norwegian extension: Not explicitly specified in CPSV-AP.</i></p> |

Tjeneste – er del av (dct:isPartOf)

| | |
|-------------------------------------|--|
| <i>English name</i> | <i>is part of</i> |
| URI | dct:isPartOf |
| Verdiområde / Range | cpsvno:Service |
| Anvendelse / Usage note | <p>Egenskapen brukes til å referere til en annen tjeneste som tjenesten er en del av.</p> <p><i>This property indicates a related Service in which is included. This property is the inverse of dct:hasPart.</i></p> |
| Multiplisitet / Multiplicity | 0..n |
| Kravnivå / Requirement level | Anbefalt / Recommended |
| Merknad 1 / Note 1 | <p>Denne er den inverse av egenskapen Tjeneste – har del (dct:hasPart).</p> <p><i>This is the inverse of the property Tjeneste – har del (dct:hasPart).</i></p> |
| Merknad 2 / Note 2 | <p>Norsk utvidelse: Ikke eksplisitt spesifisert i CPSV-AP.</p> <p><i>Norwegian extension: Not explicitly specified in CPSV-AP.</i></p> |

Tjeneste – har del (dct:hasPart)

| | |
|---------------------|-----------------|
| <i>English name</i> | <i>has part</i> |
| URI | dct:hasPart |

| | |
|-------------------------------------|---|
| Verdiområde / Range | cpsvno:Service |
| Anvendelse / Usage note | Egenskapen brukes til å referere til en tjeneste som er inkludert enten fysisk eller logisk i tjenesten som beskrives. <i>This property indicates a related Service that is included either physically or logically in the described resource.</i> |
| Multiplisitet / Multiplicity | 0..n |
| Kravnivå / Requirement level | Anbefalt / Recommended |
| Merknad 1 / Note 1 | Dette er den inverse av egenskapen Tjeneste – har del (dct:hasPart) . <i>This is the inverse of the property Tjeneste – har del (dct:hasPart).</i> |
| Merknad 2 / Note 2 | Norsk utvidelse: Ikke eksplisitt spesifisert i CPSV-AP. <i>Norwegian extension: Not explicitly specified in CPSV-AP.</i> |

Tjeneste – har dokumentasjonskrav (cpsv:hasInput)

| | |
|-------------------------------------|--|
| <i>English name</i> | <i>has input</i> |
| URI | cpsv:hasInput |
| Verdiområde / Range | cv:Evidence |
| Anvendelse / Usage note | Egenskapen brukes til å referere til en eller flere instanser av klassen Dokumentasjon (cv:Evidence), som kreves av tjenesten. <i>This property links a Service to one or more instances of the Evidence class.</i> |
| Multiplisitet / Multiplicity | 0..n |
| Kravnivå / Requirement level | Anbefalt / Recommended |
| Merknad 1 / Note 1 | For å kunne levere en tjeneste kan det kreves dokumentasjon. Hvis dokumentasjon som kreves varierer avhengig av kanal tjenesten tilbys gjennom, kan tilsvarende egenskap i klassen Tjenestekanal benyttes. <i>A specific Service may require the presence of certain pieces of Evidence in order to be delivered. If the evidence required to make use of a service varies according to the channel through which it is accessed, then Has Input should be at the level of the Channel.</i> |
| Merknad 2 / Note 2 | Norsk utvidelse: Ikke eksplisitt spesifisert i CPSV-AP. <i>Norwegian extension: Not explicitly specified in CPSV-AP.</i> |

Tjeneste – hjemmeside (foaf:homepage)

| | |
|------------------------------|--|
| English name | homepage |
| URI | foaf:homepage |
| Verdiområde / Range | foaf:Document |
| Anvendelse / Usage note | Egenskapen brukes til å referere til hjemmesiden til tjenesten. <i>This property refers to the homepage of a Service.</i> |
| Multiplisitet / Multiplicity | 0..n |
| Kravnivå / Requirement level | Anbefalt / Recommended |
| Merknad / Note | Norsk utvidelse: Ikke eksplisitt spesifisert i CPSV-AP. <i>Norwegian extension: Not explicitly specified in CPSV-AP.</i> |

Tjeneste – status (adms:status)

| | |
|------------------------------|---|
| English name | status |
| URI | adms:status |
| Verdiområde / Range | skos:Concept |
| Anvendelse / Usage note | Egenskapen brukes til å referere til status til tjenesten (f.eks. aktiv, inaktiv, under utvikling osv.) i henhold til et predefinert kontrollert vokabular. <i>This property indicates whether a Service is active, inactive, under development etc. according to a controlled vocabulary.</i> |
| Multiplisitet / Multiplicity | 0..1 |
| Kravnivå / Requirement level | Anbefalt / Recommended |
| Merknad 1 / Note 1 | Verdien skal velges fra ADMS Status Vocabulary (lenket ressurs i RDF) □ (samme krav som i DCAT-AP-NO som er basert på EUs BRegDCAT-AP). <i>The value shall be chosen from ADMS Status Vocabulary (linked resource in RDF) □.</i> |
| Merknad 2 / Note 2 | Norsk utvidelse: Ikke eksplisitt spesifisert i CPSV-AP. <i>Norwegian extension: Not explicitly specified in CPSV-AP.</i> |

Tjeneste – temaområde (cv:thematicArea)

| | |
|--------------|---------------|
| English name | thematic area |
|--------------|---------------|

| | |
|-------------------------------------|--|
| URI | cv:thematicArea |
| Verdiområde / Range | skos:Concept |
| Anvendelse / Usage note | Egenskapen brukes til å referere til primært temaområde som dekkes av tjenesten. <i>This property represents the Thematic Area of a Service as described in a controlled vocabulary.</i> |
| Multiplisitet / Multiplicity | 0..n |
| Kravnivå / Requirement level | Anbefalt / Recommended |
| Merknad 1 / Note 1 | Verdien bør velges fra EUs kontrollerte vokabular EuroVoc <input type="checkbox"/> eller Los – felles vokabular for å kategorisere og beskrive offentlige tjenester og ressurser <input type="checkbox"/> . <i>The value should be chosen from EU's controlled vocabulary EuroVoc <input type="checkbox"/> or Los <input type="checkbox"/>.</i> |
| Merknad 2 / Note 2 | Norsk utvidelse: Ikke eksplisitt spesifisert i CPSV-AP. <i>Norwegian extension: Not explicitly specified in CPSV-AP.</i> |

Valgfrie egenskaper for klassen *Tjeneste*

Tjeneste – behandlingstid (cv:processingTime)

| | |
|-------------------------------------|--|
| <i>English name</i> | <i>processing time</i> |
| URI | cv:processingTime |
| Verdiområde / Range | xsd:duration |
| Anvendelse / Usage note | Egenskapen brukes til å oppgi den estimerte behandlingstiden. <i>The value of this property is the (estimated) time needed for executing a Service.</i> |
| Multiplisitet / Multiplicity | 0..1 |
| Kravnivå / Requirement level | Valgfri / Optional |
| Merknad 1 / Note 1 | Opplysningen skal oppgis ved hjelp av ISO 8601-syntaksen for varighet. Forklaring er gitt på Wikipedia-siden <input type="checkbox"/> som refererer til den offisielle ISO-standard. <i>The actual information is provided using the ISO 8601 syntax for durations. Explanation is provided in the Wikipedia page <input type="checkbox"/> that references the official ISO standard.</i> |

| | |
|---------------------------|---|
| Merknad 2 / Note 2 | Norsk utvidelse: Ikke eksplisitt spesifisert i CPSV-AP. <i>Norwegian extension: Not explicitly specified in CPSV-AP.</i> |
|---------------------------|---|

Tjeneste – beskrivende datasett (cv:isDescribedAt)

| | |
|-------------------------------------|---|
| <i>English name</i> | <i>is described at</i> |
| URI | cv:isDescribedAt |
| Verdiområde / Range | dcat:Dataset |
| Anvendelse / Usage note | Egenskapen brukes til å referere til datasett som beskriver tjenesten. <i>This property links a Service to the Dataset(s) in which it is being described.</i> |
| Multiplisitet / Multiplicity | 0..n |
| Kravnivå / Requirement level | Valgfri / <i>Optional</i> |
| Merknad 1 / Note 1 | Bruk egenskapen Tjeneste – har dokumentasjonskrav (cpsv:hasInput) for å kytte til datasett som tjenesten bruker, eller egenskapen Tjeneste – produserer (cpsv:produces) for datasett som tjenesten produserer. <i>Use the property Tjeneste – har dokumentasjonskrav (cpsv:hasInput) to refer to dataset that the service uses, or the property Tjeneste – produserer (cpsv:produces) to refer to dataset that the service produces.</i> |
| Merknad 2 / Note 2 | Norsk utvidelse: Ikke eksplisitt spesifisert i CPSV-AP. <i>Norwegian extension: Not explicitly specified in CPSV-AP.</i> |

Tjeneste – er gruppert ved (cv:isGroupedBy)

| | |
|-------------------------------------|---|
| <i>English name</i> | <i>is grouped by</i> |
| URI | cv:isGroupedBy |
| Verdiområde/ Range | cv:Event |
| Anvendelse / Usage note | Egenskapen brukes til å referere til en eller flere hendelser som utløser behov for tjenesten. <i>This property links the Service to the triggering Event class.</i> |
| Multiplisitet / Multiplicity | 0..n |
| Kravnivå / Requirement level | Valgfri / <i>Optional</i> |

| | |
|-----------------------|---|
| Merknad / Note | Norsk utvidelse: Ikke eksplisitt spesifisert i CPSV-AP. <i>Norwegian extension: Not explicitly specified in CPSV-AP.</i> |
|-----------------------|---|

Tjeneste – er klassifisert under (cv:isClassifiedBy)

| | |
|-------------------------------------|---|
| <i>English name</i> | <i>is classified by</i> |
| URI | cv:isClassifiedBy |
| Verdiområde / Range | skos:Concept |
| Anvendelse / Usage note | Egenskapen brukes til å referere til et eller flere begreper som er brukt til å klassifisere tjenesten, begreper som <i>ikke</i> er eller <i>ikke</i> kan være inkludert i andre egenskaper som Tjeneste – temaområde (cv:thematicArea) , Tjeneste – sektor (cv:sector) osv. <i>This property allows to classify the Service with any Concept, other than those already foreseen and defined explicitly in the Tjeneste – temaområde (cv:thematicArea), Tjeneste – sektor (cv:sector) etc.</i> |
| Multiplisitet / Multiplicity | 0..n |
| Kravnivå / Requirement level | Valgfri / <i>Optional</i> |
| Merknad / Note | Norsk utvidelse: Ikke eksplisitt spesifisert i CPSV-AP. <i>Norwegian extension: Not explicitly specified in CPSV-AP.</i> |

Tjeneste – er tilgjengelig via (cv:hasChannel)

| | |
|-------------------------------------|---|
| <i>English name</i> | <i>has channel</i> |
| URI | cv:hasChannel |
| Verdiområde / Range | cv:Channel |
| Anvendelse / Usage note | Egenskapen brukes til å referere til en eller flere kanaler som tjenesten er tilgjengelig gjennom, f.eks. gjennom online, telefonisk eller fysisk oppmøte. <i>This property links the Service to any Channel through which an Agent provides, uses or otherwise interacts with the Service, such as an online service, phone number or office.</i> |
| Multiplisitet / Multiplicity | 0..n |
| Kravnivå / Requirement level | Valgfri / <i>Optional</i> |
| Merknad / Note | Norsk utvidelse: Ikke eksplisitt spesifisert i CPSV-AP. <i>Norwegian extension: Not explicitly specified in CPSV-AP.</i> |

Tjeneste – følger regel (cpsv:follows)

| | |
|------------------------------|---|
| English name | <i>follows</i> |
| URI | cpsv:follows |
| Verdiområde / Range | cpsv:Rule |
| Anvendelse / Usage note | Egenskapen brukes til å referere til regelen som gjelder for tjenesten. <i>This property links a Service to the Rule(s) under which it operates.</i> |
| Multiplisitet / Multiplicity | 0..n |
| Kravnivå / Requirement level | Valgfri / Optional |
| Merknad / Note | Norsk utvidelse: Ikke eksplisitt spesifisert i CPSV-AP. <i>Norwegian extension: Not explicitly specified in CPSV-AP.</i> |
| Eksempel | Se også Å knytte en tjeneste til regelverk . |

Tjeneste – har deltagelse (cv:hasParticipation)

| | |
|------------------------------|---|
| English name | <i>has participation</i> |
| URI | cv:hasParticipation |
| Verdiområde / Range | cv:Participation |
| Anvendelse / Usage note | Egenskapen brukes til å knytte til andre aktører som deltar i eller samhandler med tjenesten. <i>The CPSV-AP defines the two basic roles of Competent Authority and Service Provider, but this simple model can be extended if required using this property that links to the Participation class.</i> |
| Multiplisitet / Multiplicity | 0..n |
| Kravnivå / Requirement level | Valgfri / Optional |
| Merknad / Note | Norsk utvidelse: Ikke eksplisitt spesifisert i CPSV-AP. <i>Norwegian extension: Not explicitly specified in CPSV-AP.</i> |

Tjeneste – har dokumentasjonstype (cv:hasInputType)

| | |
|---------------------|-----------------------|
| English name | <i>has input type</i> |
| URI | cv:hasInputType |
| Verdiområde / Range | cv:EvidenceType |

| | |
|-------------------------------------|---|
| Anvendelse / Usage note | Egenskapen brukes til å knytte til tjenesten en eller flere dokumentasjonstyper. <i>It links a Service to one or more instances of the EvidenceType class.</i> |
| Multiplisitet / Multiplicity | 0..n |
| Kravnivå / Requirement level | Valgfri / <i>Optional</i> |

Tjeneste – har gebyr (cv:hasCost)

| | |
|-------------------------------------|--|
| <i>English name</i> | <i>has cost</i> |
| URI | cv:hasCost |
| Verdiområde / Range | cv:Cost |
| Anvendelse / Usage note | Egenskapen brukes til å referere til en eller flere instanser av klassen Gebyr (cv:Cost), for å oppgi ev. gebyr for tjenesten. <i>This property links a Service to one or more instances of the Cost class. It indicates the costs related to the execution of a Service for the citizen or business related to the execution of the particular Service.</i> |
| Multiplisitet / Multiplicity | 0..n |
| Kravnivå / Requirement level | Valgfri / <i>Optional</i> |
| Merknad 1 / Note 1 | Der gebyret varierer avhengig av kanalen tjenesten tilbys gjennom, skal egenskapen Gebyr – hvis tilbys gjennom (cv:ifAccessedThrough) brukes. <i>Where the cost varies depending on the channel through which the service is accessed, it can be linked to the channel using the Gebyr – hvis tilbys gjennom (cv:ifAccessedThrough) relationship.</i> |
| Merknad 2 / Note 2 | Norsk utvidelse: Ikke eksplisitt spesifisert i CPSV-AP. <i>Norwegian extension: Not explicitly specified in CPSV-AP.</i> |

Tjeneste – har krav (cv:holdsRequirement)

| | |
|----------------------------|--------------------------|
| <i>English name</i> | <i>holds requirement</i> |
| URI | cv:holdsRequirement |
| Verdiområde / Range | cv:Requirement |

| | |
|-------------------------------------|--|
| Anvendelse / Usage note | Egenskapen brukes til å referere til krav knyttet til behov for eller bruk av tjenesten. <i>This property links a Service to a class that describes the criteria for needing or using the service, such as residency in a given location, being over a certain age etc.</i> |
| Multiplisitet / Multiplicity | 0..n |
| Kravnivå / Requirement level | Valgfri / <i>Optional</i> |
| Merknad / Note | Norsk utvidelse: Ikke eksplisitt spesifisert i CPSV-AP. <i>Norwegian extension: Not explicitly specified in CPSV-AP.</i> |

Tjeneste – har relatert regelverk (cv:hasLegalResource)

| | |
|-------------------------------------|--|
| <i>English name</i> | <i>has legal resource</i> |
| URI | cv:hasLegalResource |
| Verdiområde / Range | eli:LegalResource |
| Anvendelse / Usage note | Egenskapen brukes til å referere til regelverk (instans av "regulativ ressurs") som tjenesten opereres under eller har som sin juridiske ramme, eller på andre måter er relatert til. <i>This property links a Service to a Legal Resource. It indicates the Legal Resource (e.g. legislation) to which the Service relates, operates or has its legal basis.</i> |
| Multiplisitet / Multiplicity | 0..n |
| Kravnivå / Requirement level | Valgfri / <i>Optional</i> |
| Merknad / Note | Norsk utvidelse: Ikke eksplisitt spesifisert i CPSV-AP. <i>Norwegian extension: Not explicitly specified in CPSV-AP.</i> |

Tjeneste – krever (dct:requires)

| | |
|----------------------------|-----------------|
| <i>English name</i> | <i>requires</i> |
| URI | dct:requires |
| Verdiområde / Range | cpsvno:Service |

| | |
|-------------------------------------|--|
| Anvendelse / Usage note | Egenskapen brukes til å referere til en eller flere andre tjenester som tjenesten krever utført først, eller som tjenesten på en eller annen måte bruker resultatet fra. <i>One Service may require, or in some way make use of, the output of one or several other Services. In this case, for a Service to be executed, another Service must be executed beforehand. The nature of the requirement will be described in the associated Rule or Input.</i> |
| Multiplisitet / Multiplicity | 0..n |
| Kravnivå / Requirement level | Valgfri / <i>Optional</i> |
| Merknad / Note | Norsk utvidelse: Ikke eksplisitt spesifisert i CPSV-AP. <i>Norwegian extension: Not explicitly specified in CPSV-AP.</i> |

Tjeneste – målgruppe (dct:audience)

| | |
|-------------------------------------|---|
| <i>English name</i> | <i>addressee</i> |
| URI | dct:audience |
| Verdiområde / Range | skos:Concept |
| Anvendelse / Usage note | Egenskapen brukes til å spesifisere målgruppe av tjenesten. <i>This property is used to specify the target recipient of the service.</i> |
| Multiplisitet / Multiplicity | 0..n |
| Kravnivå / Requirement level | Valgfri / <i>Optional</i> |
| Merknad / Note | Norsk utvidelse: Ikke eksplisitt spesifisert i CPSV-AP. <i>Norwegian extension: Not explicitly specified in CPSV-AP.</i> |

Tjeneste – nøkkelord (dcat:keyword)

| | |
|-------------------------------------|---|
| <i>English name</i> | <i>keyword</i> |
| URI | dcat:keyword |
| Verdiområde / Range | rdf:langString |
| Anvendelse / Usage note | Egenskapen brukes til å oppgi nøkkelord som beskriver den aktuelle tjenesten. <i>This property represents a keyword, term or phrase to describe the Service.</i> |
| Multiplisitet / Multiplicity | 0..n |

| | |
|-------------------------------------|---|
| Kravnivå / Requirement level | Valgfri / <i>Optional</i> |
| Merknad / Note | Norsk utvidelse: Ikke eksplisitt spesifisert i CPSV-AP. <i>Norwegian extension: Not explicitly specified in CPSV-AP.</i> |

Tjeneste – relatert tjeneste (cv:relatedService)

| | |
|--|--|
| <i>English name</i> | <i>related service</i> |
| URI | cv:relatedService |
| Subegenskap av / Subproperty of | dct:relation |
| Verdiområde / Range | cpsvno:Service |
| Anvendelse / Usage note | Egenskapen brukes til å referere til en eller flere andre relaterte tjenester. <i>This property represents a Service related to the particular instance of the Service class.</i> |
| Multiplisitet / Multiplicity | 0..n |
| Kravnivå / Requirement level | Valgfri / <i>Optional</i> |
| Merknad 1 / Note 1 | Bruk heller egenskapen Tjeneste – krever (dct:requires) der det er avhengighet mellom tjenestene. <i>Use rather the property Tjeneste – krever (dct:requires) where there is a dependency between the services.</i> |
| Merknad 2 / Note 2 | Norsk utvidelse: Ikke eksplisitt spesifisert i CPSV-AP. <i>Norwegian extension: Not explicitly specified in CPSV-AP.</i> |

Tjeneste – sektor (cv:sector)

| | |
|--------------------------------|---|
| <i>English name</i> | <i>sector</i> |
| URI | cv:sector |
| Verdiområde / Range | skos:Concept |
| Anvendelse / Usage note | Egenskapen brukes til å referere til industri/sektor som den aktuelle tjenesten er relatert til, eller er ment for. En tjeneste kan relateres til flere industrier/sektorer. <i>This property represents the industry or sector a Service relates to, or is intended for. Note that a single Service may relate to multiple sectors.</i> |

| | |
|-------------------------------------|---|
| Multiplisitet / Multiplicity | 0..n |
| Kravnivå / Requirement level | Valgfri / <i>Optional</i> |
| Merknad 1 / Note 1 | De mulige verdiene for egenskapen er beskrevet i EUs kontrollerte vokabular Data theme □. <i>The possible values for this property are described in the controlled vocabulary Data theme □ of the Publications Office.</i> |
| Merknad 2 / Note 2 | Norsk utvidelse: Ikke eksplisitt spesifisert i CPSV-AP. <i>Norwegian extension: Not explicitly specified in CPSV-AP.</i> |

Tjeneste – språk (dct:language)

| | |
|-------------------------------------|---|
| <i>English name</i> | <i>language</i> |
| URI | dct:language |
| Verdiområde / Range | dct:LinguisticSystem |
| Anvendelse / Usage note | Egenskapen brukes til å oppgi hvilke språk tjenesten er tilgjengelig på. Dette kan være ett språk eller flere språk, for eksempel i land med mer enn ett offisielt språk. <i>This property represents the language(s) in which the Service is available. This could be one language or multiple languages, for instance in countries with more than one official language.</i> |
| Multiplisitet / Multiplicity | 0..n |
| Kravnivå / Requirement level | Valgfri / <i>Optional</i> |
| Merknad 1 / Note 1 | Verdien skal velges fra EUs kontrollerte vokabular Språk □. <i>The value shall be chosen from Eu's controlled vocabulary Language □.</i> |
| Merknad 2 / Note 2 | Norsk utvidelse: Ikke eksplisitt spesifisert i CPSV-AP. <i>Norwegian extension: Not explicitly specified in CPSV-AP.</i> |

Tjeneste – type (dct:type)

| | |
|----------------------------|--------------|
| <i>English name</i> | <i>type</i> |
| URI | dct:type |
| Verdiområde / Range | skos:Concept |

| | |
|-------------------------------------|--|
| Anvendelse / Usage note | Egenskapen brukes til å indikere type tjeneste i henhold til et kontrollert vokabular. <i>This property represents the Type of a Service as described in a controlled vocabulary.</i> |
| Multiplisitet / Multiplicity | 0..n |
| Kravnivå / Requirement level | Valgfri / <i>Optional</i> |
| Merknad 1 / Note 1 | Verdien bør velges fra et kontrollert vokabular. <i>The value should be chosen from a controlled vocabulary.</i> |
| Merknad 2 / Note 2 | Norsk utvidelse: Ikke eksplisitt spesifisert i CPSV-AP. <i>Norwegian extension: Not explicitly specified in CPSV-AP.</i> |

Klassen Tjenestekanal (cv:Channel)

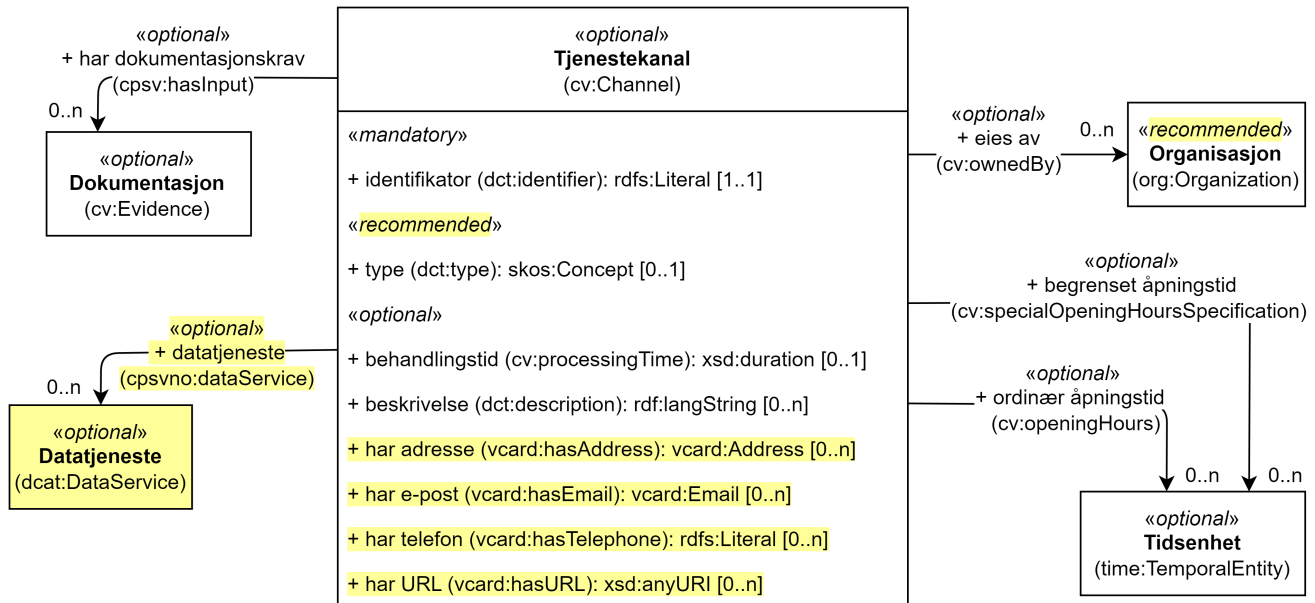

Forklaring/explanation: norske utvidelser er gule ut / Norwegian extensions with yellow background

Figur 41. Klassen Tjenestekanal (cv:Channel) og klassene den refererer til.

| | |
|------------------------------|---|
| English name | Channel |
| Anvendelse / Usage note | Klassen brukes til å representere kanal/medium som tjenesten er tilgjengelig gjennom. <i>The Channel class represents the medium through which an Agent provides, uses or interacts in another way with a Service. Typical examples include online services, phone, walk-in centres etc.</i> |
| URI | cv:Channel |
| Kravnivå / Requirement level | Valgfri / Optional |

Obligatoriske egenskaper for klassen Tjenestekanal

Tjenestekanal – identifikator (dct:identifier)

| | |
|------------------------------|--|
| English name | identifier |
| URI | dct:identifier |
| Verdiområde / Range | rdfs:Literal |
| Anvendelse / Usage note | Egenskapen brukes til å oppgi identifikatoren til tjenestekanal. <i>This property represents an Identifier for the Channel.</i> |
| Multiplisitet / Multiplicity | 1..1 |

| | |
|-------------------------------------|--|
| Kravnivå / Requirement level | Obligatorisk / <i>Mandatory</i> |
| Merknad / Note | <p>Identifikator er som regel systemgenerert av verktøystøtte, slik at du som vanlig bruker ikke trenger å fylle ut verdien til egenskapen manuelt.</p> <p>For deg som skal utvikle/tilpasse verktøystøtte, se Om identifikator (dct:identifiser) i Veileder for beskrivelse av datasett osv. ☐</p> <p><i>Identifier is usually generated by the application, such that you as an end-user of the application usually do not need to manually fill out the value of this property.</i></p> <p><i>If you are developing applications, see Om identifikator (dct:identifiser) i Veileder for beskrivelse av datasett osv. ☐ (in Norwegian only).</i></p> |

Anbefalte egenskaper for klassen *Tjenestekanal*

Tjenestekanal – type (dct:type)

| | |
|-------------------------------------|--|
| <i>English name</i> | <i>type</i> |
| URI | dct:type |
| Verdiområde / Range | skos:Concept |
| Anvendelse / Usage note | <p>Egenskapen brukes til å oppgi type kanal.</p> <p><i>This property represents the type of Channel as defined in a controlled vocabulary.</i></p> |
| Multiplisitet / Multiplicity | 0..1 |
| Kravnivå / Requirement level | Anbefalt / <i>Recommended</i> |
| Merknad / Note | <p>Verdien skal velges fra det felles kontrollerte vokabularet Tjenestekanaltype ☐, når verdien finnes i vokabularet.</p> <p><i>The value shall be chosen from the common controlled vocabulary Service channel type ☐, when the value is in the vocabulary.</i></p> |
| Merknad 2 / Note 2 | <p>Norsk utvidelse: Kravnivå endret fra valgfri til anbefalt.</p> <p><i>Norwegian extension: Requirement level changed from optional to recommended.</i></p> |
| Eksempel | Online |

Eksempel i RDF Turtle:

```
<viaSkjemaportalen> a cv:Channel ;  
  vcard:hasURL "https://kommune24-7.no/1813" ;  
  dct:type <https://data.norge.no/vocabulary/service-channel-type#online> ; .
```

Valgfrie egenskaper for klassen *Tjenestekanal*

Tjenestekanal – begrenset åpningstid (cv:specialOpeningHoursSpecification)

| | |
|-------------------------------------|---|
| <i>English name</i> | <i>availability restriction</i> |
| URI | cv:specialOpeningHoursSpecification |
| Verdiområde / Range | time:TemporalEntity |
| Anvendelse / Usage note | Egenskaper brukes til å oppgi begrenset åpningstid, som strukturert data. <i>This property links a channel to information about when the channel is not available.</i> |
| Multiplisitet / Multiplicity | 0..n |
| Kravnivå / Requirement level | Valgfri / <i>Optional</i> |
| Eksempel | Se eksempler under <i>Klassen Tidsenhet (time:TemporalEntity)</i> . |

Eksempel i RDF Turtle: Se under *Klassen Tidsenhet (time:TemporalEntity)*.

Tjenestekanal – behandlingstid (cv:processingTime)

| | |
|-------------------------------------|---|
| <i>English name</i> | <i>processing time</i> |
| URI | cv:processingTime |
| Verdiområde / Range | xsd:duration |
| Anvendelse / Usage note | Egenskaper brukes til å oppgi den estimerte behandlingstiden via kanalen. <i>The value of this property is the (estimated) time needed for executing a Service through this canal.</i> |
| Multiplisitet / Multiplicity | 0..1 |
| Kravnivå / Requirement level | Valgfri / <i>Optional</i> |

| | |
|---------------------------|--|
| Merknad 1 / Note 1 | Egenskapen brukes bare hvis behandlingstiden er spesifikk for den valgte kanalen. <i>This property is used only if the processing time is specific for the channel chosen.</i> |
| Merknad 2 / Note 2 | Opplysningen skal oppgis ved hjelp av ISO 8601-syntaksen for varighet. Forklaring er gitt på Wikipedia-siden □ som refererer til den offisielle ISO-standard. <i>The actual information is provided using the ISO 8601 syntax for durations. Explanation is provided in the Wikipedia page □ that references the official ISO standard.</i> |

Tjenestekanal – beskrivelse (dct:description)

| | |
|-------------------------------------|--|
| <i>English name</i> | <i>description</i> |
| URI | dct:description |
| Verdiområde / Range | rdf:langString |
| Anvendelse / Usage note | Egenskapen brukes til å oppgi beskrivelsen av kanalen. Egenskapen bør gjentas når beskrivelsen finnes på flere språk. <i>This property represents the description of the canal. This property should be repeated when the description is in parallel languages.</i> |
| Multiplisitet / Multiplicity | 0..n |
| Kravnivå / Requirement level | Valgfri / <i>Optional</i> |

Tjenestekanal – datatjeneste (cpsvno:dataService)

| | |
|-------------------------------------|--|
| <i>English name</i> | <i>data service</i> |
| URI | cpsvno:dataService |
| Verdiområde / Range | dcat:DataService |
| Anvendelse / Usage note | Egenskapen brukes til å referere til en beskrivelse av en datatjeneste som kanalen benytter. <i>This property refers to the description of a data service which the channel uses.</i> |
| Multiplisitet / Multiplicity | 0..n |
| Kravnivå / Requirement level | Valgfri / <i>Optional</i> |

| | |
|-----------------------|--|
| Merknad / Note | Norsk utvidelse: Finnes ikke eksplisitt i CPSV-AP. Det er behov for å knytte kanalen til en datatjenestebeskrivelse. <i>Norwegian extension: Not explicitly specified in CPSV-AP.</i> |
| Eksempel | Altinns innsendingstjenester □ |

Tjenestekanal – eies av (cv:ownedBy)

| | |
|-------------------------------------|--|
| <i>English name</i> | <i>owned by</i> |
| URI | cv:ownedBy |
| Verdiområde / Range | org:Organization |
| Anvendelse / Usage note | Egenskapen brukes til å referere til organisasjonen som eier tjenestekanalene. <i>This property indicates the owner of a specific Channel through which a Service is being delivered.</i> |
| Multiplisitet / Multiplicity | 0..n |
| Kravnivå / Requirement level | Valgfri / <i>Optional</i> |
| Eksempel | Tjenestekanaler for tjenesten «Skjenkebevilling i Brønnøy kommune» eies av Brønnøy kommune. |

Eksempel i RDF Turtle:

```
<viaSkjemaportalen> a cv:Channel ;
  vcard:hasURL "https://kommune24-7.no/1813" ;
  cv:ownedBy "https://organization-
catalog.fellesdatakatalog.digdir.no/organizations/991825827" ; .
```

Tjenestekanal – har adresse (vcard:hasAddress)

| | |
|-------------------------------------|---|
| <i>English name</i> | <i>has address</i> |
| URI | vcard:hasAddress |
| Verdiområde / Range | vcard:Address |
| Anvendelse / Usage note | Egenskapen brukes til å oppgi adressen som strukturert data, når tjenestekanalene er et fysisk oppmøtested. <i>This property specifies the address as structured data, when the channel is a service bureau or location.</i> |
| Multiplisitet / Multiplicity | 0..n |

| | |
|-------------------------------------|---|
| Kravnivå / Requirement level | Valgfri / <i>Optional</i> |
| Merknad / Note | Norsk utvidelse: Ikke eksplisitt spesifisert i CPSV-AP. Det er behov for å oppgi adressen når tjenestekanalen er et fysisk oppmøtested. <i>Norwegian extension: Not explicitly specified in CPSV-AP.</i> |
| Eksempel | Besøksadressen til Brønnøy kommune. |

Eksempel i RDF Turtle:

```
<personligOppmøte> a cv:Channel ;
  vcard:hasAddress [ a vcard:Address ;
    vcard:street-address "Sivert Nielsens gt. 24" ;
    vcard:locality "Brønnøysund" ;
    vcard:postal-code "8905" ;
    vcard:country-name "Norge"@nb , "Norway"@en ; ] ; .
```

Tjenestekanal – har dokumentasjonskrav (cpsv:hasInput)

| | |
|-------------------------------------|--|
| <i>English name</i> | <i>has input</i> |
| URI | cpsv:hasInput |
| Verdiområde / Range | cv:Evidence |
| Anvendelse / Usage note | Egenskapen brukes til å referere til dokumentasjonskrav som er spesifikk for den aktuelle tjenestekanalen. <i>In the majority of cases, the evidence required to use a Service will be independent of the channel through which the service is accessed. The Has Input property should normally be used to link a Service directly to one or more pieces of Evidence. However, where the type of Evidence required varies according to the channel used to access the Service, then the Has Input property may be used at the Channel level. For example, a digital signature may be required for an online channel, whereas a physical signature may be required for a face to face service provision.</i> |
| Multiplisitet / Multiplicity | 0..n |
| Kravnivå / Requirement level | Valgfri / <i>Optional</i> |

| | |
|-----------------------|---|
| Merknad / Note | <p>Vanligvis skal dokumentasjonskrav være uavhengig av tjenestekanal, og dokumentasjonskrav bør knyttes til tjeneste.</p> <p><i>In the majority of cases, the evidence required to use a service will be independent of the channel through which the service is accessed. The property <code>cpsv:hasInput</code> should normally be used to link a service directly to one or more pieces of evidence. However, where the type of evidence required varies according to the channel used to access the service, then the <code>cpsv:hasInput</code> property may be used at the channel level. For example, a digital signature may be required for an online channel, whereas a physical signature may be required for a face to face service provision.</i></p> |
|-----------------------|---|

Tjenestekanal – har e-post (`vcard:hasEmail`)

| | |
|-------------------------------------|--|
| <i>English name</i> | <i>has email</i> |
| URI | <code>vcard:hasEmail</code> |
| Verdiområde / Range | <code>vcard:Email</code> |
| Anvendelse / Usage note | <p>Egenskapen brukes til å oppgi e-postadresse, når tjenestekanal er e-post.</p> <p><i>This property specifies the email address, when the service channel is email.</i></p> |
| Multiplisitet / Multiplicity | 0..n |
| Kravnivå / Requirement level | Valgfri / <i>Optional</i> |
| Merknad / Note | <p>Norsk utvidelse: Ikke eksplisitt spesifisert i CPSV-AP. Det er behov for å oppgi e-postadresse når tjenestekanal er e-post.</p> <p><i>Norwegian extension: Not explicitly specified in CPSV-AP.</i></p> |
| Eksempel | E-postadressen til Brønnøy kommune. |

Eksempel i RDF Turtle:

```
<viaEpost> a cv:Channel ;
  vcard:hasEmail "mailto:postmottak@bronnøy.kommune.no" ; .
```

Tjenestekanal – har telefon (`vcard:hasTelephone`)

| | |
|----------------------------|---------------------------------|
| <i>English name</i> | <i>has telephone</i> |
| URI | <code>vcard:hasTelephone</code> |
| Verdiområde / Range | <code>rdfs:Literal</code> |

| | |
|-------------------------------------|--|
| Anvendelse / Usage note | Egenskapen brukes til å oppgi telefonnummer, når tjenestekanal er telefonisk. <i>This property specifies the telephone number, when the channel is a telephone.</i> |
| Multiplisitet / Multiplicity | 0..n |
| Kravnivå / Requirement level | Valgfri / <i>Optional</i> |
| Merknad / Note | Norsk utvidelse: Ikke eksplisitt spesifisert i CPSV-AP. Det er behov for å oppgi telefonnummer når tjenestekanal er telefon. <i>Norwegian extension: Not explicitly specified in CPSV-AP.</i> |
| Eksempel | Telefonnummeret til Brønnøykommune. |

Eksempel i RDF Turtle:

```
<viaTelefon> a cv:Channel ;
  vcard:hasTelephone "tel:+4775012000" ; .
```

Tjenestekanal – har URL (vcard:hasURL)

| | |
|-------------------------------------|--|
| <i>English name</i> | <i>has URL</i> |
| URI | vcard:hasURL |
| Verdiområde / Range | xsd:anyURI |
| Anvendelse / Usage note | Egenskapen brukes til å oppgi URLen til tjenestekanal, når kanalen er av type online. <i>This property specifies the URL to the channel, when the channel is online.</i> |
| Multiplisitet / Multiplicity | 0..n |
| Kravnivå / Requirement level | Valgfri / <i>Optional</i> |
| Merknad / Note | Norsk utvidelse: Ikke eksplisitt spesifisert i CPSV-AP. Det er behov for å oppgi nettadresse (URL) når tjenestekanal er nettkanal. <i>Norwegian extension: Not explicitly specified in CPSV-AP.</i> |
| Eksempel | Nettadressen til skjemaportalen der søknad om skjenkebevilling i Brønnøy kommune kan direkte fylles ut. |

Eksempel i RDF Turtle:

```
<viaSkjemaportalen> a cv:Channel ;
```

vcard:hasURL "https://kommune24-7.no/1813" ; .

Tjenestekanal – ordinær åpningstid (cv:openingHours)

| | |
|-------------------------------------|---|
| <i>English name</i> | <i>opening hours as structured data</i> |
| URI | cv:openingHours |
| Verdiområde / Range | time:TemporalEntity |
| Anvendelse / Usage note | Egenskapen brukes til å oppgi detaljer om åpningstid, som strukturert data. <i>This property specifies in detail and as structured data when the channel is available.</i> |
| Multiplisitet / Multiplicity | 0..n |
| Kravnivå / Requirement level | Valgfri / <i>Optional</i> |
| Eksempel | Se eksempler under <i>Klassen Tidsenhet (time:TemporalEntity)</i> . |

Eksempel i RDF Turtle: Se under *Klassen Tidsenhet (time:TemporalEntity)*.

Klassen Tjenestekonsesjonskontrakt (cv:ServiceConcessionContract)

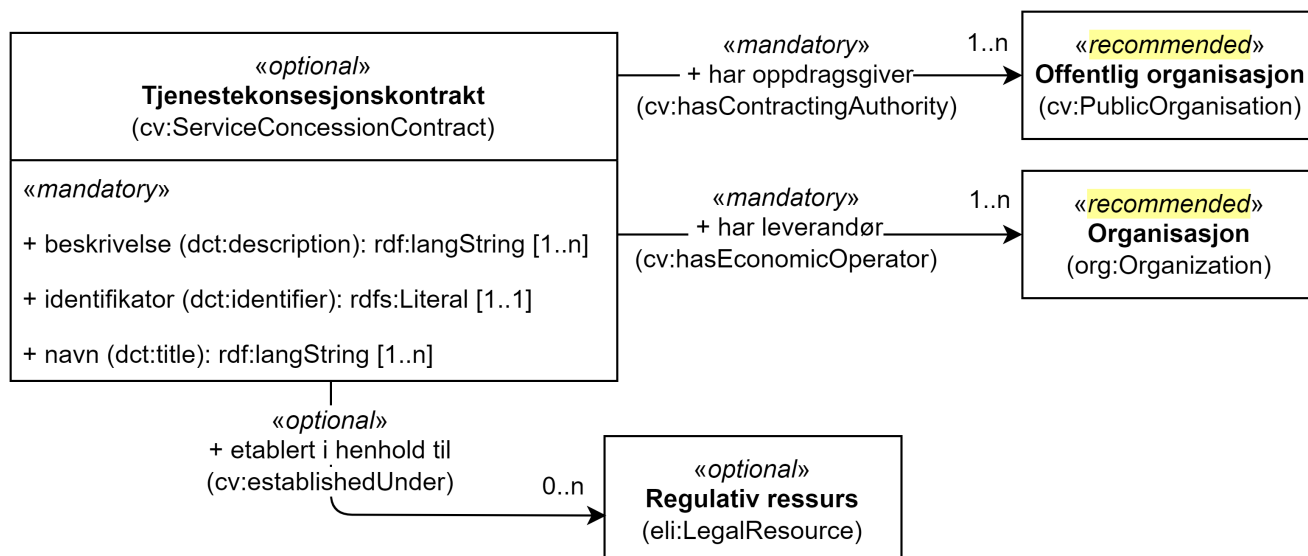

Forklaring/explanation: norske utvidelser er **gule** ut / Norwegian extensions with **yellow background**

Figur 42. Klassen Tjenestekonsesjonskontrakt (cv:ServiceConcessionContract) og klassene den refererer til.

| | |
|------------------------------|---|
| English name | Service Concession Contract |
| Anvendelse / Usage note | <p>Klassen brukes til å representere en tjenestekonsesjonskontrakt.</p> <p><i>This class represents a service concession contact.</i></p> <p><i>Concessions are contracts for pecuniary interest by means of which one or more contracting authorities or contracting entities entrusts the execution of works, or the provision and the management of services, to one or more economic operators.</i></p> <p><i>The object of such contracts is the procurement of works or services by means of a concession, the consideration of which consists in the right to exploit the works or services or in that right together with payment. Such contracts may, but do not necessarily, involve a transfer of ownership to contracting authorities or contracting entities, but contracting authorities or contracting entities always obtain the benefits of the works or services in question. The definition comes from the Directive 2014/23/EU □.</i></p> |
| URI | cv:ServiceConcessionContract |
| Subklasse av / Subclass of | epo:ConcessionContract |
| Kravnivå / Requirement level | Valgfri / Optional |

Obligatoriske egenskaper for klassen

Tjenestekonsesjonskontrakt

Tjenestekonsesjonskontrakt – beskrivelse (dct:description)

| | |
|-------------------------------------|---|
| <i>English name</i> | <i>description</i> |
| URI | dct:description |
| Verdiområde / Range | rdf:langString |
| Anvendelse / Usage note | <p>Egenskapen brukes til å oppgi en fritekst beskrivelse av tjenestekonsesjonskontrakten. Egenskap bør gjentas når beskrivelsen er på flere språk.</p> <p><i>This property represents a free text description of the service concession contract. This property should be repeated when the description is in parallel languages.</i></p> |
| Multiplisitet / Multiplicity | 1..n |
| Kravnivå / Requirement level | Obligatorisk / Mandatory |

Tjenestekonsesjonskontrakt – identifikator (dct:identifier)

| | |
|-------------------------------------|--|
| <i>English name</i> | <i>identifier</i> |
| URI | dct:identifier |
| Verdiområde / Range | rdfs:Literal |
| Anvendelse / Usage note | <p>Egenskapen brukes til å oppgi identifikatoren til tjenestekonsesjonskontrakten.</p> <p><i>This property represents an Identifier for the service concession contract.</i></p> |
| Multiplisitet / Multiplicity | 1..1 |
| Kravnivå / Requirement level | Obligatorisk / Mandatory |

Tjenestekonsesjonskontrakt – har leverandør (cv:hasEconomicOperator)

| | |
|----------------------------|------------------------------|
| <i>English name</i> | <i>has economic operator</i> |
| URI | cv:hasEconomicOperator |
| Verdiområde / Range | org:Organization |

| | |
|-------------------------------------|---|
| Anvendelse / Usage note | Egenskapen brukes til å referere til leverandøren som er ansvarlig for levering og forvaltning av tjenestene. <i>This property refers to the Economic Operator in charge for the provision and the management of the services.</i> |
| Multiplisitet / Multiplicity | 1..n |
| Kravnivå / Requirement level | Obligatorisk / Mandatory |

Tjenestekonsesjonskontrakt – har oppdragsgiver (cv:hasContractingAuthority)

| | |
|-------------------------------------|---|
| <i>English name</i> | <i>has contracting authority</i> |
| URI | cv:hasContractingAuthority |
| Verdiområde / Range | cv:PublicOrganisation |
| Anvendelse / Usage note | Egenskapen brukes til å referere til oppdragsgiveren som til syvende og sist er ansvarlig for en tjeneste. <i>This property refers to the Contracting Authority which is ultimately responsible for a service.</i> |
| Multiplisitet / Multiplicity | 1..n |
| Kravnivå / Requirement level | Obligatorisk / Mandatory |

Tjenestekonsesjonskontrakt – navn (dct:title)

| | |
|-------------------------------------|---|
| <i>English name</i> | <i>name</i> |
| URI | dct:title |
| Verdiområde / Range | rdf:langString |
| Anvendelse / Usage note | Egenskapen brukes til å oppgi navnet til kontrakten. Egenskapen bør gjentas når navnet er på flere språk. <i>This property represents the name of the contract. This property should be repeated when the name is in parallel languages.</i> |
| Multiplisitet / Multiplicity | 1..n |
| Kravnivå / Requirement level | Obligatorisk / Mandatory |

Valgfrie egenskaper for klassen *Tjenestekonsesjonskontrakt*

Tjenestekonsesjonskontrakt – etablert i henhold til (cv:establishedUnder)

| | |
|-------------------------------------|---|
| <i>English name</i> | <i>established under</i> |
| URI | cv:establishedUnder |
| Verdiområde / Range | eli:LegalResource |
| Anvendelse / Usage note | <p>Egenskapen brukes til å referere til relevant lovgivning eller policydokumenter (regulativ ressurs) som kontrakten er etablert under.</p> <p><i>This property refers to relevant legislation or policy documents i.e. the Legal Resource under which the service concession contracts are being defined.</i></p> |
| Multiplisitet / Multiplicity | 0..n |
| Kravnivå / Requirement level | Valgfri / <i>Optional</i> |

Klassen Tjenesteresultat (cv:Output)

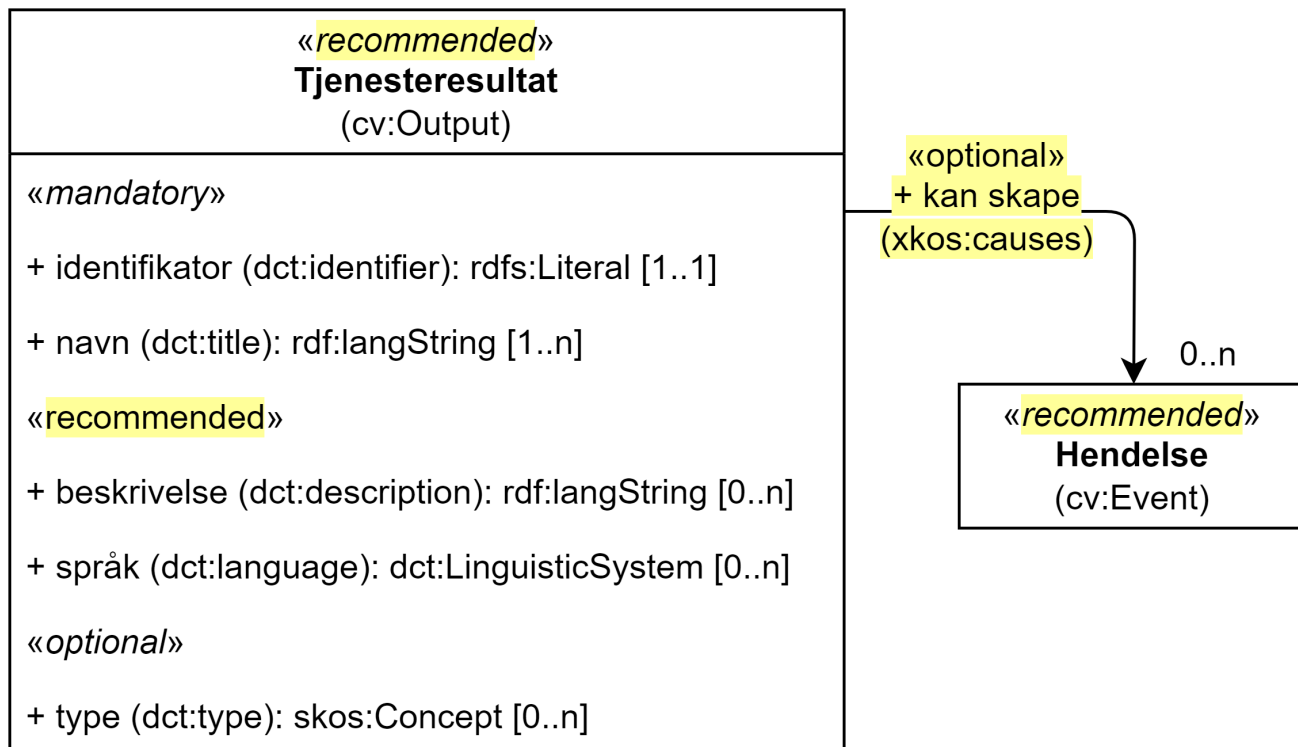

Forklaring/explanation: norske utvidelser er gulett /
Norwegian extensions with yellow background

Figur 43. Klassen Tjenesteresultat (cv:Output) og klassen den refererer til.

| | |
|------------------------------|---|
| English name | Output |
| Anvendelse / Usage note | Klassen brukes til å representere resultat fra en tjeneste. <i>Outputs can be any resource – document, artefact – anything produced by the Service. In the context of a Public Service, the output provides an official document or other artefact of the Competent Authority (Public Organization) that permits/authorises/entitles an Agent to (do) something.</i> |
| URI | cv:Output |
| Kravnivå / Requirement level | Anbefalt / Recommended |
| Merknad 1 / Note 1 | Norsk utvidelse: Kravnivå endret fra valgfri til anbefalt, fordi en tjeneste bør ha et resultat tilknyttet. <i>Norwegian extension: Requirement level changed from optional to recommended.</i> |

| | |
|---------------------------|---|
| Merknad 2 / Note 2 | <p>Norsk utvidelse: Som illustrert i Figur 3 er Datasett (<code>dcat:Dataset</code>) en subklasse av denne klassen, noe som ikke CPSV-AP eksplisitt sier. Dette fordi et tjenesteresultat ofte kan være datasett.</p> <p><i>Norwegian extension: As illustrated in Figur 3, the class Dataset (<code>dcat:Dataset</code>) is a subclass of this class, which CPSV-AP does not explicitly specify. This is because an Output may often be dataset.</i></p> |
| Eksempel | <p>Resultater fra tjenesten «Skjenkebevilling (i Brønnøy kommune)» kan være selve bevillingen (når søknaden godkjennes) eller avslag (når søknaden ikke blir godkjent).</p> |

Obligatoriske egenskaper for klassen *Tjenesteresultat*

Tjenesteresultat – identifikator (`dct:identifier`)

| | |
|-------------------------------------|--|
| <i>English name</i> | <i>identifier</i> |
| URI | <code>dct:identifier</code> |
| Verdiområde / Range | <code>rdfs:Literal</code> |
| Anvendelse / Usage note | <p>Egenskapen brukes til å oppgi identifikatoren til tjenesteresultatet.</p> <p><i>This property represents an Identifier for the Output.</i></p> |
| Multiplisitet / Multiplicity | 1..1 |
| Kravnivå / Requirement level | Obligatorisk / <i>Mandatory</i> |
| Merknad / Note | <p>Identifikator er som regel systemgenerert av verktøystøtte, slik at du som vanlig bruker ikke trenger å fylle ut verdien til egenskapen manuelt.</p> <p>For deg som skal utvikle/tilpasse verktøystøtte, se Om identifikator (<code>dct:identifier</code>) i Veileder for beskrivelse av datasett osv. □</p> <p><i>Identifier is usually generated by the application, such that you as an end-user of the application usually do not need to manually fill out the value of this property.</i></p> <p><i>If you are developing applications, see Om identifikator (<code>dct:identifier</code>) i Veileder for beskrivelse av datasett osv. □ (in Norwegian only).</i></p> |

Tjenesteresultat – navn (`dct:title`)

| | |
|----------------------------|-----------------------------|
| <i>English name</i> | <i>name</i> |
| URI | <code>dct:title</code> |
| Verdiområde / Range | <code>rdf:langString</code> |

| | |
|-------------------------------------|--|
| Anvendelse / Usage note | Egenskapen brukes til å oppgi navn til tjenesteresultatet. Egenskapen bør gjentas når navnet finnes på flere språk. <i>This property represents the official Name of the Output. This property should be repeated when the name is in several parallel languages.</i> |
| Multiplisitet / Multiplicity | 1..n |
| Kravnivå / Requirement level | Obligatorisk / Mandatory |
| Eksempel | «Skjenkebevilling» |

Eksempel i RDF Turtle:

```
<bevilling1001> a cv:Output , dcat:Dataset ;
  dct:title "Skjenkebevilling"@nb ; .
```

Anbefalte egenskaper for klassen *Tjenesteresultat*

Tjenesteresultat – beskrivelse (dct:description)

| | |
|-------------------------------------|---|
| <i>English name</i> | <i>description</i> |
| URI | dct:description |
| Verdiområde / Range | rdf:langString |
| Anvendelse / Usage note | Egenskapen brukes til å oppgi en tekstlig beskrivelse av tjenesteresultatet. Egenskapen bør gjentas når beskrivelsen finnes på flere språk. <i>This property represents a free text Description of the Output. This property should be repeated when the description is in several parallel languages.</i> |
| Multiplisitet / Multiplicity | 0..n |
| Kravnivå / Requirement level | Anbefalt / Recommended |
| Merknad / Note | Norsk utvidelse: Kravnivå endret fra valgfri til anbefalt. <i>Norwegian extension: Requirement level changed from optional to recommended.</i> |

Eksempel i RDF Turtle:

```
<bevilling1001> a cv:Output , dcat:Dataset ;
  dct:description "Skjenkebevilling for servering av drikke som inneholder fra med 22 og maks 60 volumprosent alkohol"@nb ; .
```

Tjenesteresultat – språk (dct:language)

| | |
|-------------------------------------|---|
| <i>English name</i> | <i>language</i> |
| URI | dct:language |
| Verdiområde / Range | dct:LinguisticSystem |
| Anvendelse / Usage note | <p>Egenskapen brukes til å oppgi hvilke språk tjenesteresultat er tilgjengelig på. Dette kan være ett språk eller flere språk, for eksempel i land med mer enn ett offisielt språk.</p> <p><i>This property represents the language(s) in which the Output is available. This could be one or multiple languages, for instance in countries with more than one official language.</i></p> |
| Multiplisitet / Multiplicity | 0..n |
| Kravnivå / Requirement level | Anbefalt / Recommended |
| Merknad 1 / Note 1 | <p>Verdien skal velges fra EUs kontrollerte vokabular Språk □.</p> <p><i>The value shall be chosen from Eu's controlled vocabulary Language □.</i></p> |
| Merknad 2 / Note 2 | <p>Norsk utvidelse: Kravnivå endret fra valgfri til anbefalt.</p> <p><i>Norwegian extension: Requirement level changed from optional to recommended.</i></p> |
| Eksempel | Norsk bokmål |

Eksempel i RDF Turtle:

```
<bevilling1001> a cv:Output , dcat:Dataset ;
  dct:title "Skjenkebevilling for servering av alkoholholdig drikk i gruppe 3"@nb ;
  dct:language <http://publications.europa.eu/resource/authority/language/NOB> ; .
```

Valgfrie egenskaper for klassen Tjenesteresultat

Tjenesteresultat – kan skape (xkos:causes)

| | |
|----------------------------|------------------|
| <i>English name</i> | <i>may cause</i> |
| URI | xkos:causes |
| Verdiområde / Range | cv:Event |

| | |
|-------------------------------------|--|
| Anvendelse / Usage note | Egenskapen brukes til å uttrykke relasjon mellom et tjenesteresultat og en eller flere hendelser, f.eks. endring av data (som et tjenesteresultat) skaper en eller flere hendelser. <i>This property expresses the relation between an Output and one or more Events, for instance the cases where change of data (as an Output) causes one or more Events.</i> |
| Multiplisitet / Multiplicity | 0..n |
| Kravnivå / Requirement level | Valgfri / <i>Optional</i> |
| Merknad | Norsk utvidelse: Ikke eksplisitt spesifisert i CPSV-AP. Det er behov for å tydeliggjøre kopling mellom et tjenesteresultat (f.eks. endring i et datasett) og hendelsen(e) som skapes av endringen. |
| Remark | Norwegian extension: Not explicitly specified in CPSV-AP. |
| Eksempel | Se Figur 7 |

Eksempel i RDF Turtle: Se under [Figur 7](#).

Tjenesteresultat – type (dct:type)

| | |
|-------------------------------------|---|
| <i>English name</i> | <i>type</i> |
| URI | dct:type |
| Verdiområde / Range | skos:Concept |
| Anvendelse / Usage note | Egenskapen brukes til å referere til begrep som representerer type(r) tjenesteresultat tilhører. <i>This property represents the type of Output as defined in a controlled vocabulary.</i> |
| Multiplisitet / Multiplicity | 0..n |
| Kravnivå / Requirement level | Valgfri / <i>Optional</i> |
| Merknad / Note | Verdien skal velges fra det felles kontrollerte vokabularet Tjenesteresultattype □, når verdien finnes i vokabularet. <i>The value shall be chosen from the common controlled vocabulary Service output type □, when the value is in the vocabulary.</i> |
| Eksempel | tillatelse |

Eksempel i RDF Turtle:

```
<bevilling1001> a cv:Output , dcat:Dataset ;
  dct:title "Skjenkebevilling for servering av alkoholholdig drikk i gruppe 3"@nb ;
  dct:type <https://data.norge.no/vocabulary/service-output-type#permit> ; #
```

tillatelse

.

Klassen Understøttende opplysning (cv:SupportedValue)

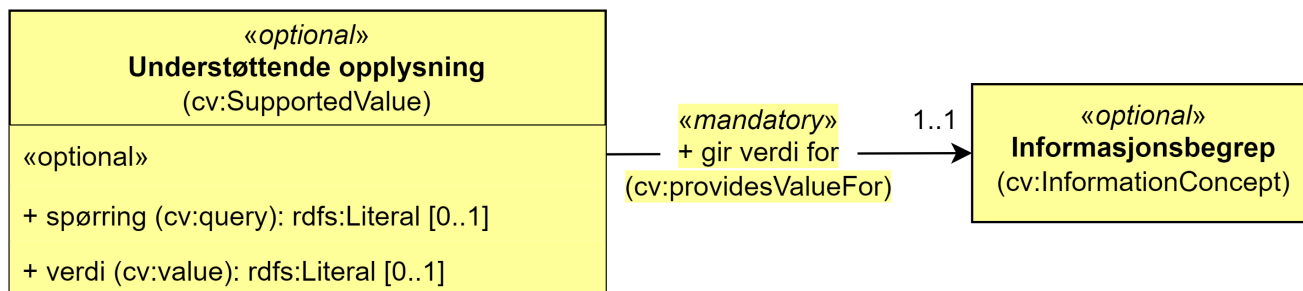

Forklaring/explanation: norske utvidelser er **gulett ut** / Norwegian extensions with **yellow background**

Figur 44. Klassen Understøttende opplysning (cv:SupportedValue) og klassen den refererer til.

| | |
|-------------------------------------|--|
| <i>English name</i> | <i>Supported Value</i> |
| Anvendelse / Usage note | Klassen brukes til å representere verdien til et informasjonsbegrep som en dokumentasjon oppgir. <i>This class represents the Value for an Information Concept that is provided by an Evidence.</i> |
| URI | cv:SupportedValue |
| Kravnivå / Requirement level | Valgfri / <i>Optional</i> |
| Merknad / Note | Norsk utvidelse: Ikke eksplisitt spesifisert i CPSV-AP, men i CCCEV som CPSV-AP også bruker. <i>Norwegian extension: Not explicitly specified in CPSV-AP, but in CCCEV which CPSV-AP also uses.</i> |

Obligatoriske egenskaper for klassen *Understøttende opplysning*

Understøttende opplysning – gir verdi for (cv:providesValueFor)

| | |
|----------------------------|---------------------------|
| <i>English name</i> | <i>provides value for</i> |
| URI | cv:providesValueFor |
| Verdiområde / Range | cv:InformationConcept |

| | |
|-------------------------------------|--|
| Anvendelse / Usage note | Egenskapen brukes til å referere til informasjonsbegrepet som det gis verdi for. <i>This property represents Information Concept for which the Supported Value provides a value.</i> |
| Multiplisitet / Multiplicity | 1..1 |
| Kravnivå / Requirement level | Obligatorisk / <i>Mandatory</i> |
| Merknad / Note | Norsk utvidelse: Ikke eksplisitt spesifisert i CPSV-AP, men i CCCEV som CPSV-AP også bruker. <i>Norwegian extension: Not explicitly specified in CPSV-AP, but in CCCEV which CPSV-AP also uses.</i> |

Valgfrie egenskaper for klassen *Understøttende opplysning*

Understøttende opplysning – spørring (cv:query)

| | |
|-------------------------------------|---|
| <i>English name</i> | <i>query</i> |
| URI | cv:query |
| Verdiområde / Range | rdfs:Literal |
| Anvendelse / Usage note | Egenskapen brukes til å representere en spørring som gjør at verdien for informasjonsbegrepet kan hentes fra dokumentasjonsdataene. <i>This property represents search statement that allows the value for the Information Concept to be retrieved from the Evidence data.</i> |
| Multiplisitet / Multiplicity | 0..1 |
| Kravnivå / Requirement level | Valgfri / <i>Optional</i> |
| Merknad / Note | Norsk utvidelse: Ikke eksplisitt spesifisert i CPSV-AP, men i CCCEV som CPSV-AP også bruker. <i>Norwegian extension: Not explicitly specified in CPSV-AP, but in CCCEV which CPSV-AP also uses.</i> |

Understøttende opplysning – verdi (cv:value)

| | |
|---------------------|--------------|
| <i>English name</i> | <i>value</i> |
| URI | cv:value |

| | |
|-------------------------------------|---|
| Verdiområde / Range | rdfs:Literal |
| Anvendelse / Usage note | Egenskapen brukes til å representere verdien til et informasjonsbegrep som støttes av dokumentasjonen. <i>This property represents the Value for the Information Concept that the Evidence supports.</i> |
| Multiplisitet / Multiplicity | 0..1 |
| Kravnivå / Requirement level | Valgfri / <i>Optional</i> |
| Merknad / Note | Norsk utvidelse: Ikke eksplisitt spesifisert i CPSV-AP, men i CCCEV som CPSV-AP også bruker. <i>Norwegian extension: Not explicitly specified in CPSV-AP, but in CCCEV which CPSV-AP also uses.</i> |

Klassen Virksomhetshendelse (cv:BusinessEvent)

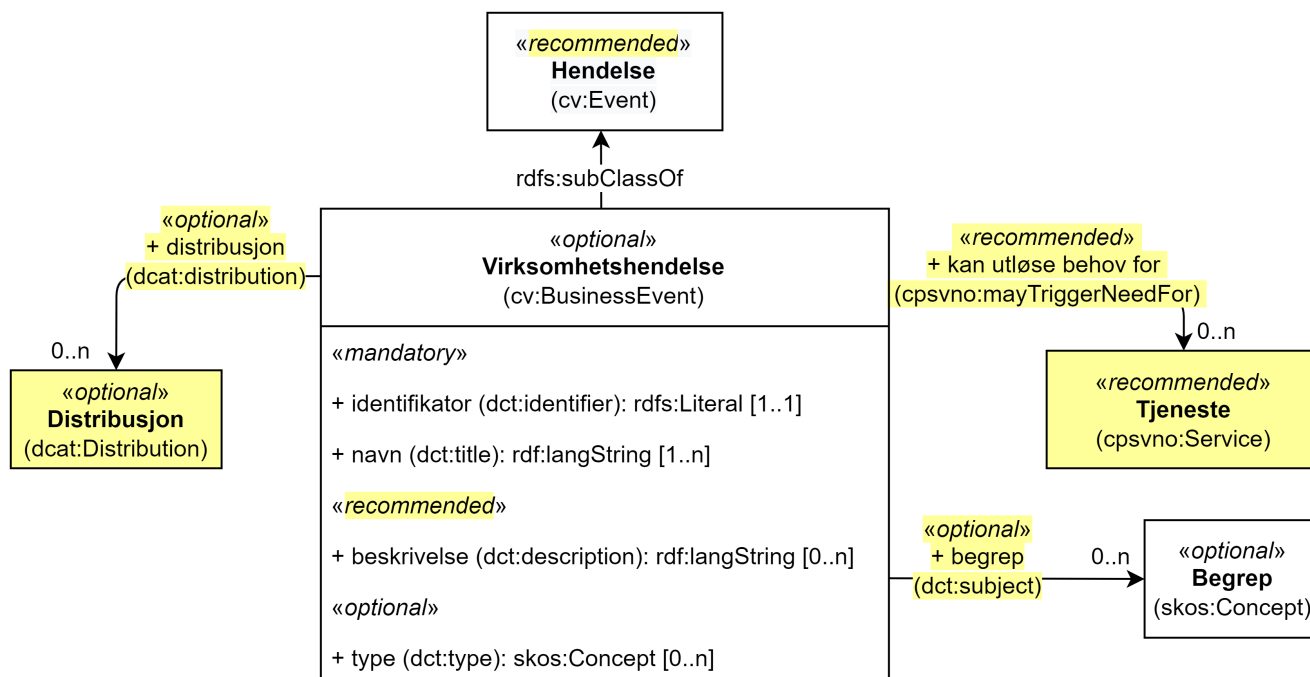

Forklaring/explanation: norske utvidelser er gulett / Norwegian extensions with yellow background

Figur 45. Klassen Virksomhetshendelse (cv:BusinessEvent) og klassene den refererer til.

| | |
|------------------------------|--|
| English name | Business Event |
| Anvendelse / Usage note | Klassen brukes til å representere en virksomhetshendelse □. <i>This class represents a Business Event, which specialises Event. A Business Event is a specific situation or event in the lifecycle of a business that fulfils one or more needs or (legal) obligations of that business at this specific point in time.</i> |
| URI | cv:BusinessEvent |
| Subklasse av / Subclass of | cv:Event |
| Kravnivå / Requirement level | Valgfri / Optional |
| Merknad / Note | <i>A Business Event requires a set of services to be delivered and consumed in order for the associated business need(s) or obligation(s) to be fulfilled. Business Events are defined within the context of a particular Member State.</i> |
| Eksempel | «Å starte og drive en restaurant» er en virksomhetshendelse. |

Eksempel i RDF Turtle:

```
<starteOgDriveRestaurant> a cv:BusinessEvent ; .
```

Obligatoriske egenskaper for klassen *Virksomhetshendelse*

Virksomhetshendelse – identifikator (dct:identifier)

| | |
|------------------------------|---|
| English name | identifier |
| URI | dct:identifier |
| Verdiområde / Range | rdfs:Literal |
| Anvendelse / Usage note | Egenskapen brukes til å oppgi identifikatoren til en hendelse. <i>This property represents an Identifier for the Event.</i> |
| Multiplisitet / Multiplicity | 1..1 |
| Kravnivå / Requirement level | Obligatorisk / Mandatory |
| Merknad / Note | Identifikator er som regel systemgenerert av verktøystøtte, slik at du som vanlig bruker ikke trenger å fylle ut verdien til egenskapen manuelt. For deg som skal utvikle/tilpasse verktøystøtte, se Om identifikator (dct:identifier) i Veileder for beskrivelse av datasett osv. □ <i>Identifier is usually generated by the application, such that you as an end-user of the application usually do not need to manually fill out the value of this property.</i> <i>If you are developing applications, see Om identifikator (dct:identifier) i Veileder for beskrivelse av datasett osv. □ (in Norwegian only).</i> |

Virksomhetshendelse – navn (dct:title)

| | |
|------------------------------|--|
| English name | name |
| URI | dct:title |
| Verdiområde / Range | rdf:langString |
| Anvendelse / Usage note | Egenskapen brukes til å oppgi navn til en hendelse. Egenskapen bør gjentas når navnet finnes på flere språk. <i>This property represents the Name (or title) of the Event. This property should be repeated when the name is in parallel languages.</i> |
| Multiplisitet / Multiplicity | 1..n |

| | |
|-------------------------------------|---------------------------------|
| Kravnivå / Requirement level | Obligatorisk / <i>Mandatory</i> |
| Eksempel | Å starte og drive en restaurant |

Eksempel i RDF Turtle:

```
<starteOgDriveRestaurant> a cv:BusinessEvent ;
  dct:title "Å starte og drive en restaurant"@nb ; .
```

Anbefalte egenskaper for klassen *Virksomhetshendelse*

Virksomhetshendelse – beskrivelse (dct:description)

| | |
|-------------------------------------|--|
| <i>English name</i> | <i>description</i> |
| URI | dct:description |
| Verdiområde / Range | rdf:langString |
| Anvendelse / Usage note | Egenskapen brukes til å oppgi en tekstlig beskrivelse av hendelsen. Egenskapen bør gjentas når beskrivelsen finnes på flere språk. <i>This property represents a free text description of the Event. This property should be repeated when the description is in parallel languages. The description is likely to be the text that a business or citizen sees for that specific Event when looking for relevant Services. Public administrations are therefore encouraged to include a reasonable level of detail in the description.</i> |
| Multiplisitet / Multiplicity | 0..n |
| Kravnivå / Requirement level | Anbefalt / <i>Recommended</i> |
| Merknad / Note | Norsk utvidelse: Kravnivå endret fra valgfri til anbefalt, fordi enhver hendelse bør beskrives med mindre navnet er selvforklarende. <i>Norwegian extension: Requirement level changed from optional to recommended.</i> |
| Eksempel | Elektronisk prosess for etablering og oppstart av en restaurant. |

Eksempel i RDF Turtle:

```
<starteOgDriveRestaurant> a cv:BusinessEvent ;
  dct:title "Å starte og drive en restaurant"@nb ;
```

dct:description "Elektronisk prosess for å starte og drive en restaurant"@nb ; .

Virksomhetshendelse – kan utløse behov for (cpsvno:mayTriggerNeedFor)

| | |
|--|---|
| <i>English name</i> | <i>may trigger need for</i> |
| URI | cpsvno:mayTriggerNeedFor |
| Subegenskap av / Subproperty of | cpsvno:mayTrigger |
| Verdiområde / Range | cpsvno:Service |
| Anvendelse / Usage note | Egenskapen brukes til å referere til tjenester som den aktuelle hendelsen kan utløse behov for. <i>This property links an event directly to a service that the event may trigger need for.</i> |
| Multiplisitet / Multiplicity | 0..n |
| Kravnivå / Requirement level | Anbefalt / Recommended |
| Merknad / Note | Norsk utvidelse: Ikke eksplisitt spesifisert i CPSV-AP. Begrunnelse: det er behov for en mer presis URI enn <code>cv:hasRelatedService</code> som er i CPSV-AP. <i>Norwegian extension: Not explicitly specified in CPSV-AP.</i> |
| Eksempel | Hendelsen «Starte og drive en restaurant» utløser behov for tjenesten «Skjenkebevilling». |

Eksempel i RDF Turtle:

```
<starteOgDriveRestaurant> a cv:BusinessEvent ;  
  dct:title "Å starte og drive en restaurant"@nb ;  
  cpsvno:triggersNeedFor <skjenkebevilling> ; .  
  
<skjenkebevilling> a cpsv:PublicService ; .
```

Valgfrie egenskaper for klassen *Virksomhetshendelse*

Virksomhetshendelse – begrep (dct:subject)

| | |
|----------------------------|----------------|
| <i>English name</i> | <i>subject</i> |
| URI | dct:subject |
| Verdiområde / Range | skos:Concept |

| | |
|-------------------------------------|---|
| Anvendelse / Usage note | Egenskapen brukes til å referere til begrep som er viktig for å forstå hendelsen. <i>This property refers to a concept that is important for the understanding of the event.</i> |
| Multiplisitet / Multiplicity | 0..n |
| Kravnivå / Requirement level | Valgfri / <i>Optional</i> |
| Merknad / Note | Norsk utvidelse: Ikke eksplisitt spesifisert i CPSV-AP. Begrunnelse: det er behov for å kunne referere til begreper som er viktig for å forstå hendelsen. <i>Norwegian extension: Not explicitly specified in CPSV-AP.</i> |

Virksomhetshendelse – distribusjon (dcat:distribution)

| | |
|-------------------------------------|---|
| <i>English name</i> | <i>distribution</i> |
| URI | dcat:distribution |
| Verdiområde / Range | dcat:Distribution |
| Anvendelse / Usage note | Egenskapen brukes til å referere til distribusjon av hendelse som f.eks. kan abonneres på. <i>This property refers to Distribution of the Event.</i> |
| Multiplisitet / Multiplicity | 0..n |
| Kravnivå / Requirement level | Valgfri / <i>Optional</i> |
| Merknad / Note | Norsk utvidelse: Ikke eksplisitt spesifisert i CPSV-AP. Begrunnelse: det er behov for å kunne publisere f.eks. hendelsesstrøm som kan abonneres på. <i>Norwegian extension: Not explicitly specified in CPSV-AP.</i> |

Virksomhetshendelse – type (dct:type)

| | |
|-------------------------------------|--|
| <i>English name</i> | <i>type</i> |
| URI | dct:type |
| Verdiområde / Range | skos:Concept |
| Anvendelse / Usage note | Egenskapen brukes til å oppgi type hendelse. <i>This property links an Event to a controlled vocabulary of event types.</i> |
| Multiplisitet / Multiplicity | 0..n |

| | |
|-------------------------------------|--|
| Kravnivå / Requirement level | Valgfri / <i>Optional</i> |
| Merknad / Note | <p>Verdien skal velges fra det felles kontrollerte vokabularet Virksomhetshendelsestype □, når verdien finnes i vokabularet.</p> <p><i>The value shall be chosen from the common controlled vocabulary Business event type □, when the value is in the vocabulary.</i></p> |

Endringslogg

Fra v.1.0.3 til v.1.0.x

Kun redaksjonelle oppdateringer, for å rette opp skrivefeil, uoverensstemmelser mellom tekst og tegning, upresise formuleringer og lignende.

Fra v.1.0.2 til v.1.0.3

Klassen `time:DayOfWeek` er utvidet med `schema:PublicHolidays`, slik at det blir lettere å bruke egenskapen `time:dayOfWeek` til å spesifisere (begrenset) åpningstid for offentlige helligdager.

Fra v.1.0 til v.1.0.2

Kun redaksjonelle oppdateringer, dvs. å rette opp skrivefeil, uoverensstemmelser mellom tekst og tegning, upresise formuleringer og lignende.